

Saunová kabina TALO XL

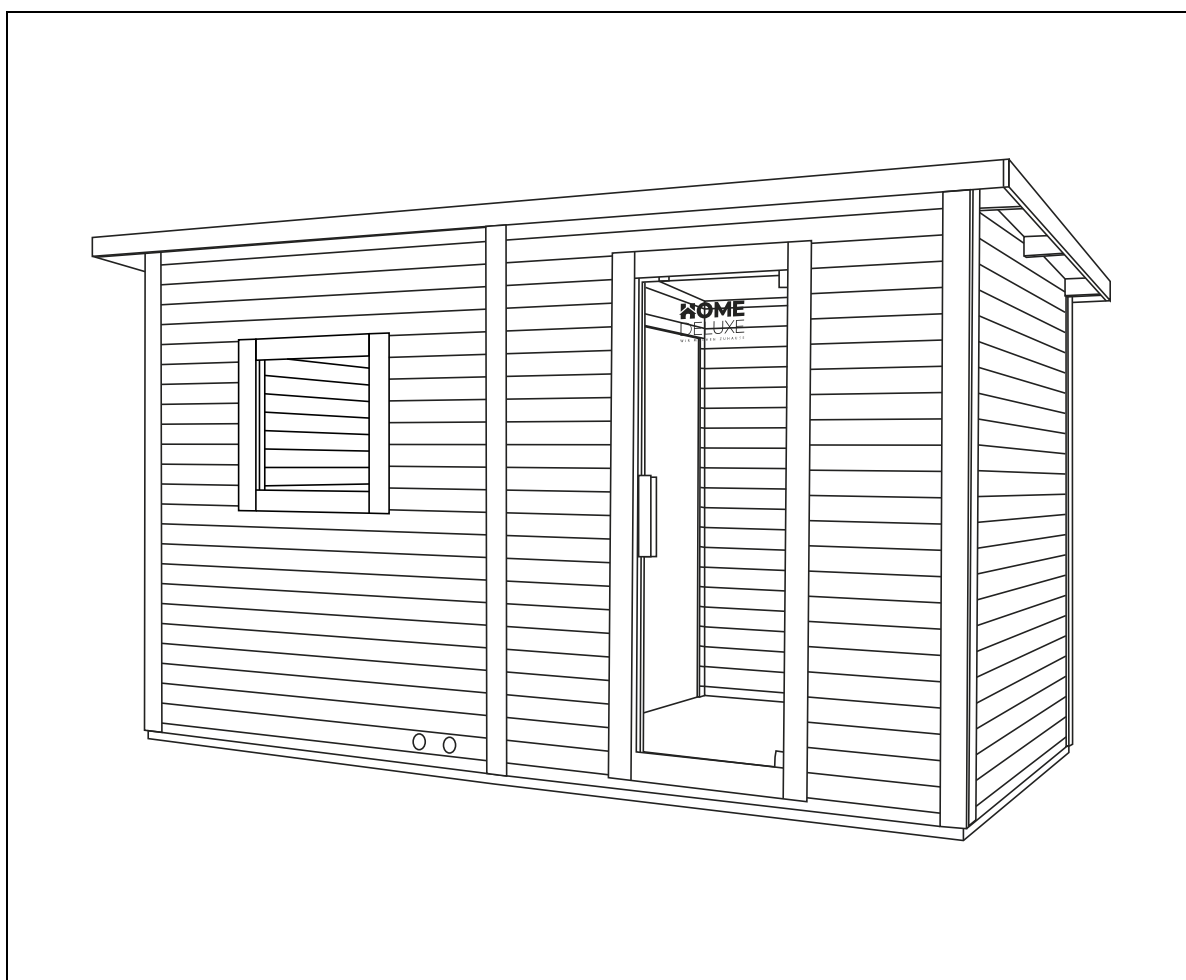

Originální návod k použití

Navrženo v Německu

DŮLEŽITÉ:

USCHOVEJTE PRO POZDĚJŠÍ POUŽITÍ. PEČLIVĚ SI PŘEČTĚTE!

Obsah

1.	Obecné.....	3
1.1.	Přehled produktů.....	3
1.2.	Obecné informace	3
1.3.	Záruka	3
2.	Informace k návodu k použití	4
2.1.	Dostupnost návodu k použití.....	4
2.2.	Cílové skupiny návodu k použití	4
2.3.	Informace o překladu	4
2.4.	Vysvětlení symbolů.....	4
2.5.	Obecné informace k návodu k použití.....	5
2.6.	Použití v souladu s určením	5
2.7.	Obecné bezpečnostní pokyny	5
3.	Vlastnosti produktu	7
3.1.	Technické údaje.....	7
3.2.	Popis produktu	9
4.	Rozsah dodávky	10
5.	Montáž sauny	14
5.1.	Bezpečnostní pokyny.....	14
5.2.	Sestavení produktu.....	15
5.3.	Saunová kamna Model: SCA-80.....	31
5.4.	Bezpečnostní pokyny.....	31
5.5.	Instalace a elektrické připojení.....	31
6.	Použití	34
6.1.	Bezpečnostní pokyny.....	34
6.2.	První uvedení do provozu.....	35
6.3.	Provoz	35
6.4.	Ovládací prvky	36
6.5.	Kameny do sauny a nálevy do sauny.....	36
7.	Odstraňování poruch.....	37

8.	Údržba a péče	38
9.	Demontáž	38
9.1.	Bezpečnostní pokyny	38
10.	Likvidace	38
	Elektrická a elektronická zařízení – informace pro domácnosti	40

Vážení zákazníci,

děkujeme, že jste se rozhodli pro produkt společnosti **Home Deluxe GmbH**. Přejeme vám mnoho radosti s vaší novou saunou TALO XL.

Návod k použití vám pomůže při montáži, uvedení do provozu, používání a údržbě produktu. Návod k použití a bezpečnostní pokyny je nutné pečlivě a úplně přečíst. Dodržujte tyto pokyny, abyste předešli nebezpečí.

1. Obecné

1.1. Přehled produktů

Saunová kabina TALO XL		ID produktu: 20463		ID varianty: 49390
Balíček 1/2		ID produktu: 20460		ID varianty: 49387
Balíček 2/2		ID produktu: 20006		ID varianty: 48671

1.2. Obecné informace

Abychom splnili naše nároky, neustále zlepšujeme kvalitu, zjednodušujeme montáž a obsluhu nebo přizpůsobujeme produkty přáním zákazníků. Vzhledem k těmto změnám je aktuální verze návodu k použití k dispozici na naší domovské stránce.

Označení „produkt“ se v návodu k použití používá pro „saunovou kabinu TALO XL“, pokud není výslovně uvedena sauna nebo sauna kamna.

1.3. Záruka

Od data nákupu platí zákonná odpovědnost za vady a záruční práva.

Společnost Home Deluxe GmbH nenese žádnou odpovědnost za škody způsobené nedodržením návodu k použití. Reklamací vzniklé v důsledku nesprávné montáže nebo použití jsou ze záruky vyloučeny. V případě vad produktu se prosím obraťte písemně prostřednictvím kontaktního formuláře na naší domovské stránce na náš zákaznický servis a uveďte název produktu, sériové číslo a fotografii typového štítku:

HomeDeluxe GmbH
Schanzeweg 2
32312 Lübbecke
Německo
Tel.: +49 (0)5743 6181-0
www.home-deluxe-gmbh.de

V případě dalších dotazů je vám k dispozici náš zákaznický servis, který můžete kontaktovat prostřednictvím kontaktního formuláře.

2. Informace k návodu k použití

2.1. Dostupnost návodu k použití

Návod k použití je součástí produktu a měl by být uchováván v úplném znění v bezprostřední blízkosti produktu.

2.2. Cílové skupiny návodu k použití







Návod k použití musí být přečten a dodržován každou osobou, která je pověřena některou z následujících činností nebo používáním:

- Vybalení
- Montáž / instalace
- Uvedení do provozu / provoz
- Údržba / kontrola / péče
- Odstraňování poruch / opravy
- Likvidace

2.3. Informace o překladu

Původní návod k použití byl sepsán v německém jazyce. Všechny ostatní dostupné jazykové verze jsou překlady německé verze.

2.4. Vysvětlení symbolů

Symbol	Vysvětlení symbolů
	VAROVÁNÍ Tento symbol upozorňuje na možné nebezpečí, které může vést k smrtelným nebo těžkým zraněním. Před provedením příslušného montážního nebo aplikačního kroku je nutné si přečíst příslušné upozornění.
	INFO Tento symbol označuje důležité informace a upozorňuje na možné škody na majetku. Před provedením příslušného montážního nebo aplikačního kroku si tyto informace přečtěte, abyste porozuměli problémům a předešli škodám.
	Označení CE Tento symbol označuje shodu produktu s platnými požadavky, které na nás klade Evropské společenství. Aktuální prohlášení o shodě je k dispozici na vyžádání u společnosti Home Deluxe GmbH.
	Přečtěte si návod k použití Tento symbol upozorňuje, že před použitím produktu je nutné si pečlivě přečíst návod k použití.
	Zakázáno zakrývat Tento symbol upozorňuje, že je zakázáno na daný předmět něco pokládat nebo jej zakrývat.
	Likvidace elektrických a elektronických zařízení Elektrická a elektronická zařízení nesmí být likvidována spolu s běžným domovým odpadem!
	Střídavý proud Tento symbol označuje, že výrobek je napájen střídavým proudem.

Symbol	Vysvětlení symbolů
	Třída ochrany I Tento symbol označuje, že všechny vodivé části krytu zařízení musí být připojeny k systému ochranného vodiče pevné elektrické instalace. Jedná se o ochranné uzemnění. V případě poruchového proudu je obvod odpojen od napětí pomocí pojistky.
IPX4	Stupeň ochrany 1. Číslo: Není testováno 2. Číslo: Ochrana proti stříkající vodě ze všech stran

2.5. Obecné informace k návodu k použití

Návod k použití se vztahuje na saunu TALO XL. Obsahuje důležité informace o montáži, provozu, údržbě a čištění. Návod k použití, zejména bezpečnostní pokyny, je nutné před uvedením produktu do provozu pečlivě přečíst. Návod k použití pečlivě uschovejte. Produkt používejte pouze v souladu s tímto návodem k použití, aby nedošlo k náhodnému zranění nebo poškození. Pokud produkt předáte třetí osobě, předávejte jí také tento návod k použití.

2.6. Použití v souladu s určením

Sauna je vysoce kvalitní, odolná a určena výhradně pro soukromé použití v přiměřeném a obvyklém rozsahu. Náš produkt není určen pro komerční použití. Komerční použití je povoleno pouze s písemným souhlasem společnosti Home Deluxe GmbH.

Produkt je saunou pro venkovní použití a slouží výhradně k saunování max. 5 osob. Saunová kamna slouží výhradně k ohřevu saunové kabiny na saunovou teplotu.

Používejte výrobek pouze v souladu s tímto návodem k použití. Jakékoli jiné použití je považováno za nesprávné a může vést k poškození majetku nebo zranění osob. Výrobce nenesе žádnou odpovědnost za škody, které vzniknou nebo vznikly v důsledku nesprávného nebo nevhodného použití.

2.7. Obecné bezpečnostní pokyny

Obecné bezpečnostní pokyny



- Nesprávné zacházení může vést k vážnému zranění osob a značným škodám na majetku. Proto smí montáž, instalaci, uvedení do provozu, odstraňování poruch, údržbu a opravy provádět pouze kvalifikované osoby.
- Produkt montujte **pouze** v případě, že je dodávka kompletní a bez vad.
- Ujistěte se, že všechny díly jsou nepoškozené a správně namontované. Nesprávná montáž může vést k nebezpečí úrazu. Poškozené díly mohou ovlivnit bezpečnost a funkčnost.
- Produkt umístěte pouze na bezpečný, rovný a pevný podklad.
- Produkt mohou používat děti od 8 let a osoby s omezenými fyzickými, smyslovými nebo duševními schopnostmi nebo s nedostatečnými zkušenostmi a znalostmi, pokud jsou pod bezpečným dohledem nebo proškoleny a rozumějí souvisejícím nebezpečím.
- **Nebezpečí smrti!** Na saunu/dveře nesmí být namontován žádný zámek ani jiné uzavírací zařízení, sauna musí být vždy volně přístupná.
- Neprovádějte žádné změny na výrobku.
- Pravidelně kontrolujte upevnění.
- Držte domácí zvířata mimo saunu.

Nebezpečí pro děti



- Držte děti mimo dosah obalových materiálů. Hrozí mimo jiné nebezpečí udušení!
- Děti nesmějí hrát si v produktu ani na něm.
- Držte děti mimo saunu a saunovou kamnu.
- Produkt neumísťujte přímo do hery ani do její bezprostřední blízkosti.
- Čištění a údržba nesmí být prováděna dětmi bez dozoru.

Nebezpečí zranění

Nesprávné zacházení s výrobkem může vést ke zranění.



- Neprovádějte žádné konstrukční změny na výrobku. Pro provedení jakékoli změny je nutné získat souhlas výrobce a postupovat podle jeho pokynů.
- **Nebezpečí smrti v důsledku elektrického napětí:** Aby nedošlo k popáleninám nebo úrazu elektrickým proudem, dbejte na to, aby se k topným prvkům nedostaly žádné kovové předměty nebo nástroje.
- **Nebezpečí smrti v důsledku elektrického napětí:** Aby se zabránilo nebezpečí úrazu elektrickým proudem, musí všechny instalace a příslušné údržbářské práce provádět kvalifikovaný elektrikář.
- **Nebezpečí smrti v důsledku elektrického napětí:** Pokud je napájecí kabel poškozen, vyřaďte produkt z provozu, dokud nebude napájecí kabel vyměněn výrobcem, jeho zákaznickým servisem nebo kvalifikovaným elektrikářem.

Nebezpečí poškození



- Nesprávné zacházení s výrobkem může vést k jeho poškození.
- **Nebezpečí smrti v důsledku elektrického napětí:** Opravy a údržbu elektrických zařízení smí provádět pouze kvalifikovaný elektrikář.

Nebezpečí výbuchu



- V případě požáru okamžitě uveďte hasiče a ujistěte se, že se v sauně nenacházejí žádné osoby.
- **Pozor:** Uvnitř produktu neskladujte snadno vznětlivé, hořlavé ani výbušné látky. Snadno vznětlivé látky mohou způsobit požár.

3. Vlastnosti produktu

3.1. Technické údaje

Sauna	
Materiál	Smrkové dřevo
Vnější rozměry (Š x H x V)	400 x 217 x 220/206 cm
Vnitřní rozměry sauny (Š x H x V)	cca 180 x 180 x 209/194 cm
Vnitřní rozměry předsíně (Š x H x V)	cca 180 x 170 x 209/194 cm
Tloušťka stěny	3,8 cm
Plocha sedáku nahoře (š x h)	cca 180 x 56 cm
Sedací plocha dole (š x h)	cca 180 x 40 cm
Horní sedací plocha (š x h)	cca 125 x 50 cm
Sedací plocha předsíň (š x h)	cca 180 x 47 cm
Hrubá hmotnost	860 kg
Provoz sauny	max. 5 osob
Úhel otevření dveří	90
Dveře	6 mm ESG (jednovrstvé bezpečnostní sklo)
Saunová kamna	
Připojovací napětí	380 - 415 V AC
Frekvence	50 - 60 Hz
Výkon	8 kW
Třída ochrany	I
Stupeň ochrany	IPX4 ¹⁾
Hloubka	300 mm
Šířka	400 mm
Výška	530 mm
Teplota	max. 80 – 100 °C
Saunová lampa	
Připojovací napětí	220–240 V AC
Frekvence	50 - 60 Hz
Příkon	max. 40 W / E27
Stupeň ochrany ¹⁾	IPX4

¹⁾ IPX4: Ochrana proti stříkající vodě

Rozměrové výkresy

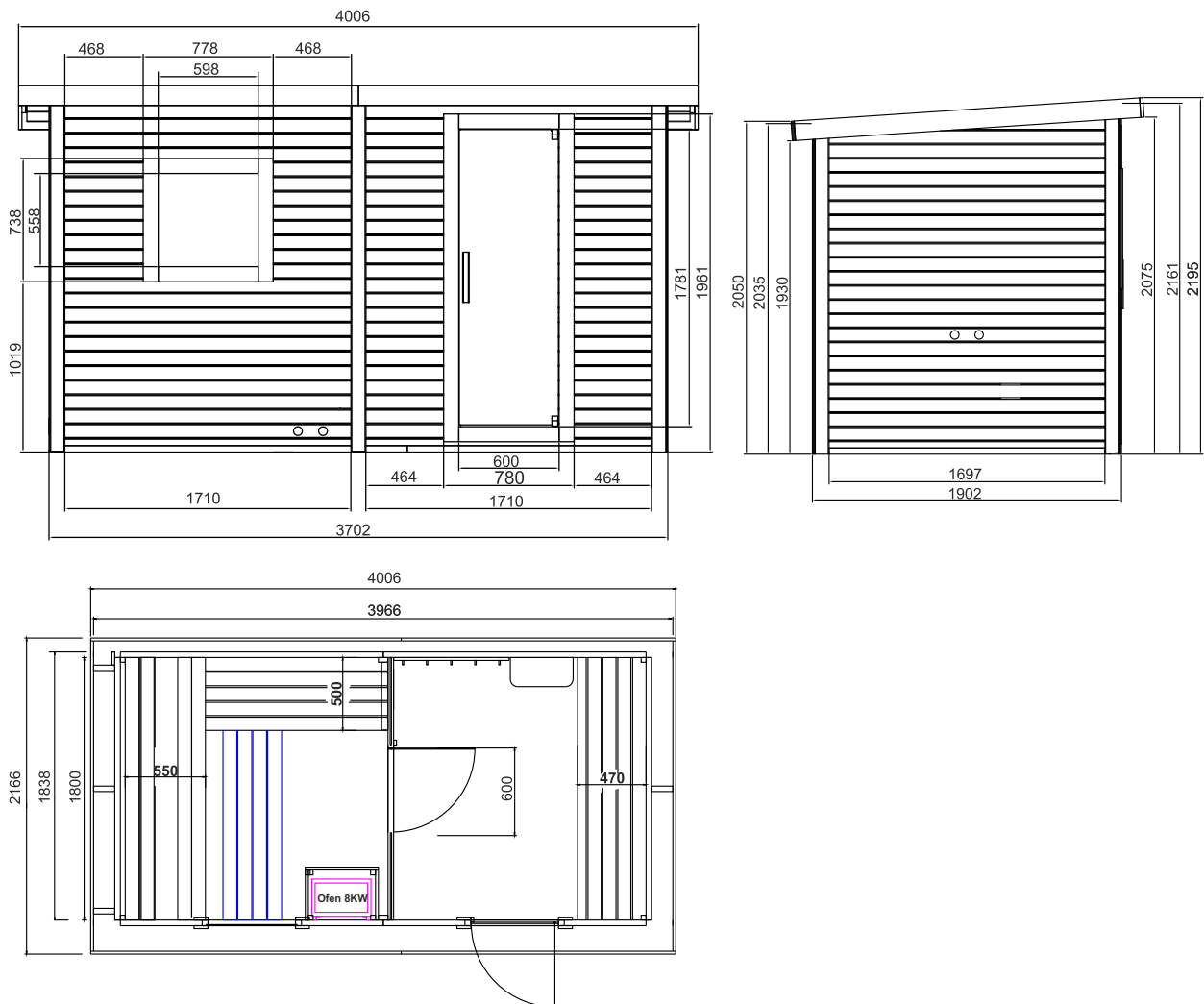

3.2. Popis produktu

Sauna v tradičním designu nabízí kompletní balíček včetně 8 kW saunové kamny, saunového vědra, saunové naběračky, přesýpacích hodin, teploměru a saunových kamenů. Venkovní sauna z severské smrkové dřeva je robustní a ideální pro venkovní použití. Díky svému kvalitnímu designu se tato sauna stane ozdobou vaší zahrady.

Sauna pojme až 5 osob. Relaxujte nerušeně ve své zahradě a užijte si klidné wellness chvíle. V prostorné předsíni se nachází lavice, odkládací plocha na nápoje a háčky na zavěšení županů. Osvětlení zajišťuje lampa, která příjemně rozptyluje světlo a vytváří příjemnou atmosféru.

Smrk patří mezi nejoblíbenější dřeviny pro sauny. Je velmi vhodný pro stavbu saun, protože severský smrk je pevný a odolný. V sauně se line příjemná vůně jedle. Bezrámové dveře jsou vyrobeny z 6 mm silného bezpečnostního skla.

4. Rozsah dodávky







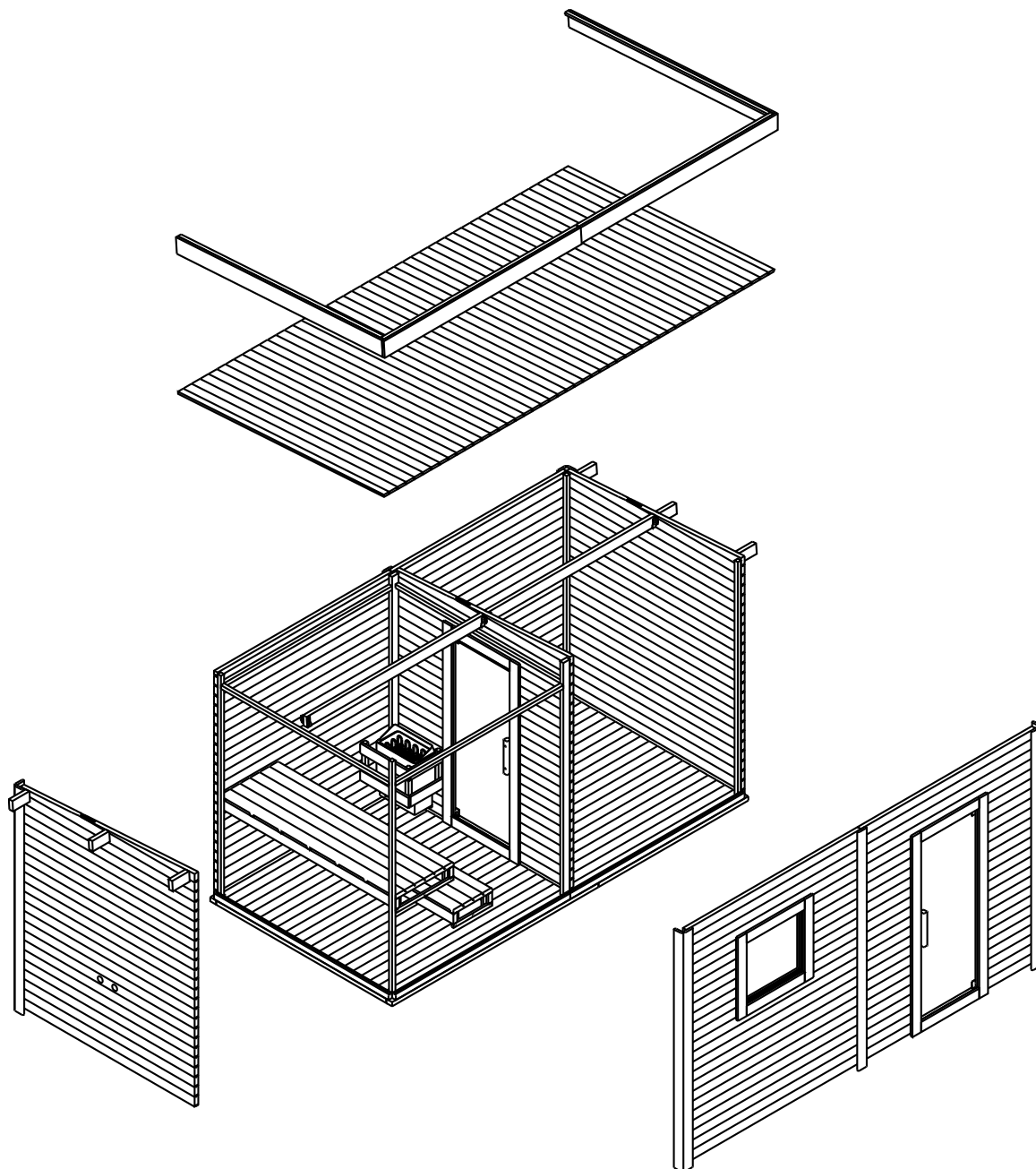





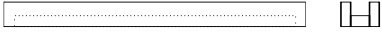
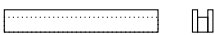
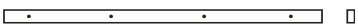
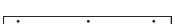
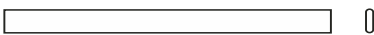

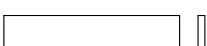



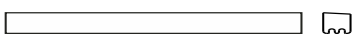



Při dodání zkontrolujte, zda obal není poškozen. Dále ihned po vybalení zkontrolujte, zda je dodávka kompletní a zda je produkt a všechny komponenty v bezvadném, nepoškozeném stavu. Produkt montujte pouze v případě, že je dodávka kompletní a nepoškozená.

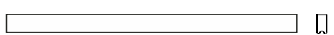

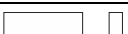

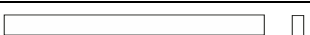
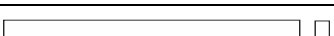





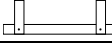
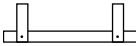
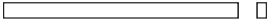
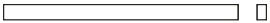

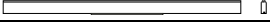



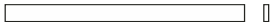





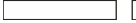
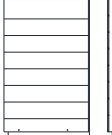

Žárovka E27 LED není součástí dodávky a lze ji zakoupit v maloobchodě.

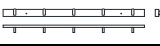
Poznamenejte si sériové číslo ovládací skříňky, protože toto číslo je nutné v případě opravy nebo objednávky náhradních dílů.



Jednotlivé součásti sauny

Č.	Popis	Počet	Obrázky
1.	Boční prkno dlouhé (1800 x 97 x 38 mm)	102	
2.	Boční deska krátká (559 x 97 x 38 mm)	60	
3.	Vertikální dveřní rám (1961 x 90 x 65 mm)	2	
4.	Dveřní zárubeň vodorovná (600 x 90 x 65 mm)	2	
5.	Vertikální dveřní závěs (1781 x 27 x 13 mm)	1	
6.	Závěs dveří vodorovný (573 x 27 x 13 mm)	1	
7.	Vnější lišta svislá (2160 x 90 x 13 mm)	10	
8.	Rohový sloupek ochranné mřížky na kamna (330 x 33 x 33 mm)	4	
9.	Deska ochranné mřížky na kamna dlouhá (500 x 90 x 20 mm)	2	
10.	Deska ochranné mřížky krbu krátká (338 x 90 x 20 mm)	4	
11.	Rohový sloupek (2155 x 33 x 33 mm)	4	
12.	Rámová lišta šikmá nahoře (1800 x 167 x 38 mm)	3	
13.	Široká rámová lišta nahoře (1800 x 82 x 38 mm)	2	
14.	Úzká rámová lišta nahoře (1800 x 46 x 38 mm)	2	
15.	Vnější dveřní klika (300 x 40 x 40 mm)	2	
16.	Boční deska s ventilací uprostřed (1800 x 97 x 38 mm)	1	
17.	Spodní rámová lišta (1800 x 54 x 38 mm)	6	
18.	Boční deska s ventilací vně (1800 x 97 x 38 mm)	1	
19.	Vnitřní dveřní klika (300 x 40 x 40 mm)	2	
20.	Střešní deska úzká (2126 x 51 x 20 mm)	1	
21.	Široká střešní lišta (2126 x 97 x 20 mm)	46	
22.	Střešní podložka (145 x 90 x 38 mm)	6	
23.	Boční lišta podlahy (1614 x 40 x 40 mm)	2	
24.	Zesílení dna (1796 x 40 x 40 mm)	14	
25.	Střední výztuž dna (1796 x 95 x 40 mm)	1	
26.	Boční lišta dna (2062 x 40 x 40 mm)	2	
27.	Spojka dna (160 x 40 x 40 mm)	2	
28.	Spodní lavice (1798 x 400 x 33 mm)	1	
29.	Nosník lavice (1798 x 90 x 40 mm)	6	
30.	Horní úchyt lavice (558 x 115 x 40 mm)	2	

Č.	Popis	Počet	Obrázky
31.	Držák lavice dole (398 x 115 x 40 mm)	2	
32.	Uchycení lavice v předsíni (464 x 115 x 40 mm)	2	
33.	Střešní trám (1833 x 90 x 38 mm)	1	
34.	Střešní trám (1729 x 90 x 38 mm)	1	
35.	Držák boční lišty (1782 x 60 x 38 mm)	2	
36.	Uchycení podlahové lišty (1800 x 90 x 38 mm)	1	
37.	Držák stropní lišty (1800 x 97 x 38 mm)	1	
38.	Úzká podlahová lišta (1727 x 56 x 20 mm)	1	
39.	Široká podlahová deska (1727 x 97 x 20 mm)	20	
40.	Úzká podlahová deska (1830 x 56 x 20 mm)	1	
41.	Široká podlahová deska (1830 x 97 x 20 mm)	20	
42.	Vnější střešní prkno (1880 x 90 x 20 mm)	2	
43.	Vnější střešní prkno (2126 x 90 x 20 mm)	4	
44.	Horní lavice (1798 x 560 x 33 mm)	1	
45.	Lavice předsíň (1798 x 467 x 33 mm)	1	
46.	Lavice nahoře (1240 x 500 x 33 mm)	1	
47.	Lišta lavice (1240 x 90 x 20 mm)	3	
48.	Lišta lavice krátká (404 x 90 x 20 mm)	3	
49.	Potah lavice (783 x 464 x 44 mm)	1	
50.	Středový sloupek (2155 x 33 x 33 mm)	2	
51.	Okenní rám vodorovný (598 x 90 x 65 mm)	2	
52.	Vertikální okenní rám (738 x 90 x 65 mm)	2	
53.	Šatní skříň (790 x 40 x 20 mm)	1	
54.	Podlahová lišta dveří (1200 x 60 x 40 mm)	2	
55.	Polička (430 x 220 x 53 mm)	1	
56.	Podpěra (311 x 33 x 20 mm)	1	
57.	Zarážka (100 x 33 x 20 mm)	1	
58.	Rámová lišta uprostřed nahoře (1805 x 38 x 20 mm)	1	
59.	Rámová lišta uprostřed nahoře (1805 x 38 x 15 mm)	1	
60.	Rámová lišta uprostřed nahoře (1805 x 38 x 10 mm)	1	

Č.	Popis	Počet	Obrázky
61.	Skleněné dveře (1767 x 594 x 6 mm)	1	
62.	Skleněné dveře uvnitř (1767 x 594 x 6 mm)	1	
63.	Vnitřní sklo (1802 x 549 x 6 mm)	2	
64.	Vnější sklo (617 x 577 x 6 mm)	1	
65.	Izolace (2220 x 1000 mm)	4	
66.	Šindele (1010 x 320 mm)	75	
67.	Závěs dveří	4	
68.	Rozpěrka	65	
69.	Kbelík do sauny	1	
70.	Saunová naběračka	1	
71.	Přesýpací hodiny	1	
72.	Saunová kamna (včetně saunových kamen)	1	
73.	Stínidlo	1	
74.	Kryt lampy	1	
75.	Teploměr	1	

Montážní materiál

						Kryt	Spona	
Ø3x16	Ø4x35	Ø4x50	Ø4x60	Ø4x70	Ø6x60	Ø10,5 x Ø16		Ø60 x 10
16x	80x	40x	215x	48x	2x	2x	2x	4x

5. Montáž sauny

Místo instalace



Instalace sauny může být upravena stavebními předpisy daného státu. Informujte se u příslušného úřadu, zda je pro saunu nutné stavební povolení. V případě porušení podmínek instalace může být povolení k instalaci úřadem odebráno.

- Před instalací se poraďte s příslušným úřadem.
- Dodržujte platné předpisy.
- Produkt montujte na rovný a pevný podklad.
- Dodržujte bezpečnostní vzdálenost minimálně 2 metry od jiných staveb. To usnadní montáž a v případě požáru může zachránit životy.

Poznámka: Po montáži ošetřete saunu zvenčí běžnou dřevěnou lazuroou, každoročně kontrolujte nátěr, případně jej obnovte.

Poznámka: Zkontrolujte zahloubení a průměr otvorů, abyste zabránili poškození dřeva.

5.1. Bezpečnostní pokyny

Následující informace týkající se bezpečnosti a zdraví je nutné pečlivě prostudovat.

Nebezpečí zranění

Nesprávná manipulace při montáži může vést ke zranění.



- Váš produkt je dodáván v několika balících. Ujistěte se, že balíky jsou otevřeny nahoře. Při otevírání balíků buďte velmi opatrní, protože balíky obsahují křehké části a sklo.
- Produkt montujte **pouze** v případě, že je dodávka kompletní a nepoškozená.
- Produkt umístěte pouze na bezpečný, rovný a pevný podklad.
- Aby se předešlo zranění, je k montáži produktu zapotřebí minimálně 3 osoby.
- Při montáži noste ochranné oděvy, jako jsou bezpečnostní boty a ochranné rukavice.
- Během montáže produktu držte děti mimo místo montáže. Dodávka obsahuje malé části, které mohou být spolknuty nebo mohou způsobit vážná zranění.
- **Upozorňujeme, že společnost Home Deluxe GmbH v zásadě nehradí žádné náklady na montáž nebo řemeslné práce, jako jsou náklady na elektrikáře nebo podobné náklady na odborníky.**

5.2. Montáž produktu

Produkt je dodáván v rozloženém stavu a jeho montáž vyžaduje určité úsilí. Pečlivě dodržujte pokyny k montáži. V případě nedodržení těchto pokynů není zaručena funkčnost a bezpečnost produktu.

Potřebné nářadí

	Šroubovák		Měřicí pásmo
	Spirálový vrták		Kladivo
	Imbusový klíč		Řezací nůž
	Vrtačka		Žebřík
	Vodováha		Tužka
	Sponkovačka		Pila

Příprava na montáž sauny:

Produkt montujte **pouze** na rovný, vodorovný povrch. Pro lepší stabilitu a pevnost doporučujeme vytvořit základ nebo podobnou konstrukci.

Připojení saunové kamny

Elektrické připojení saunové kamny smí provádět pouze kvalifikovaný elektrikář s ohledem na platné bezpečnostní předpisy pro elektrická zařízení.

Krok 2:

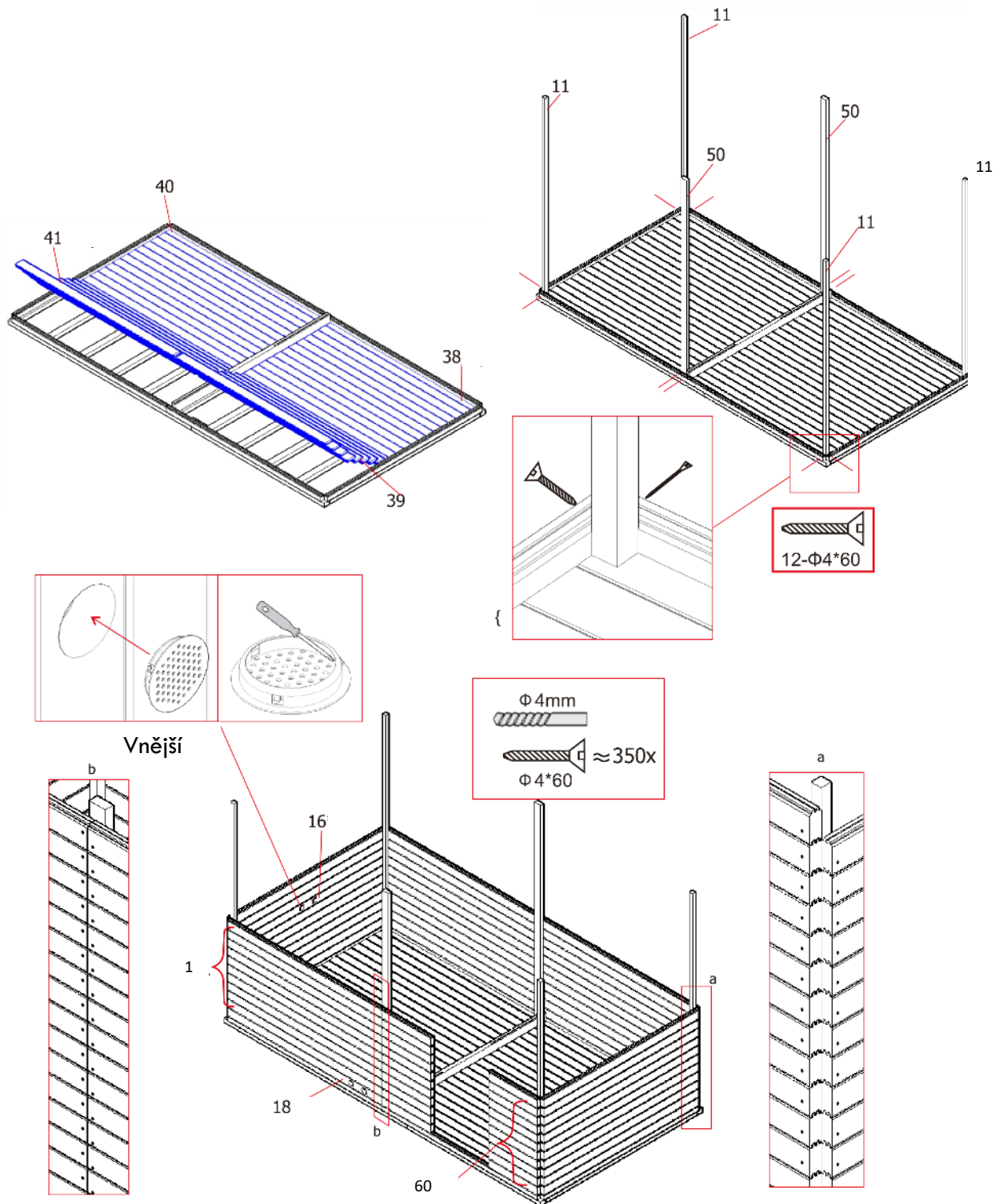

Krok 3:

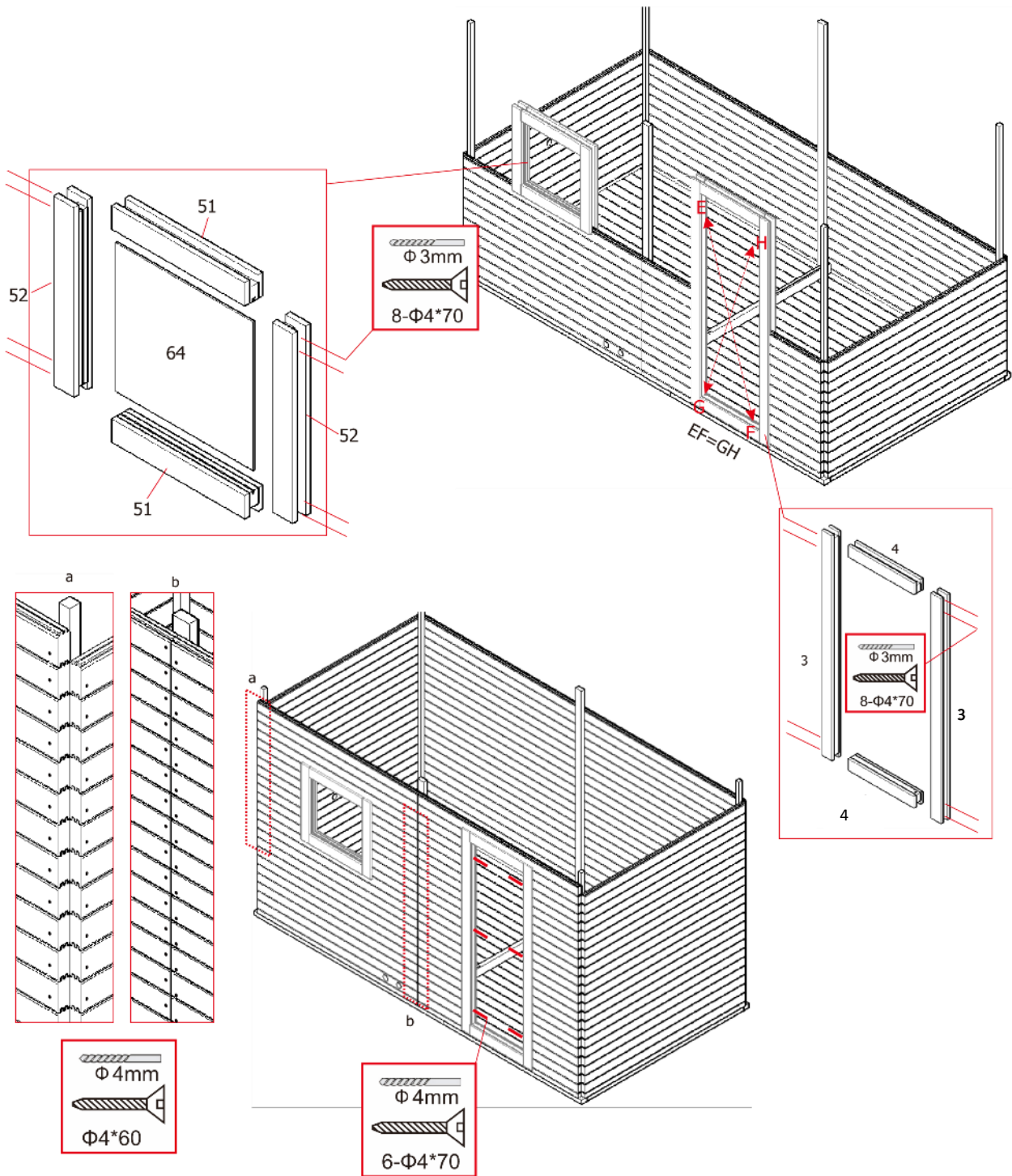

Krok 4:

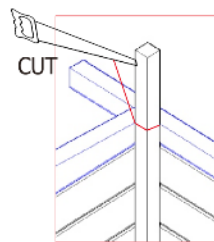
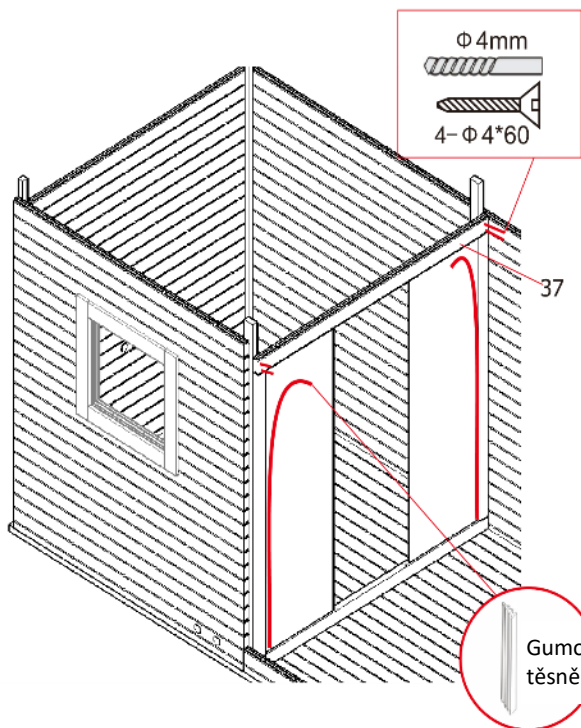
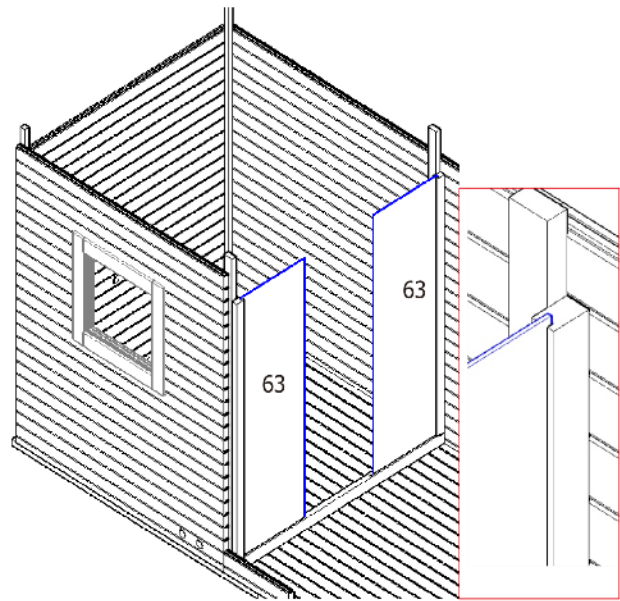
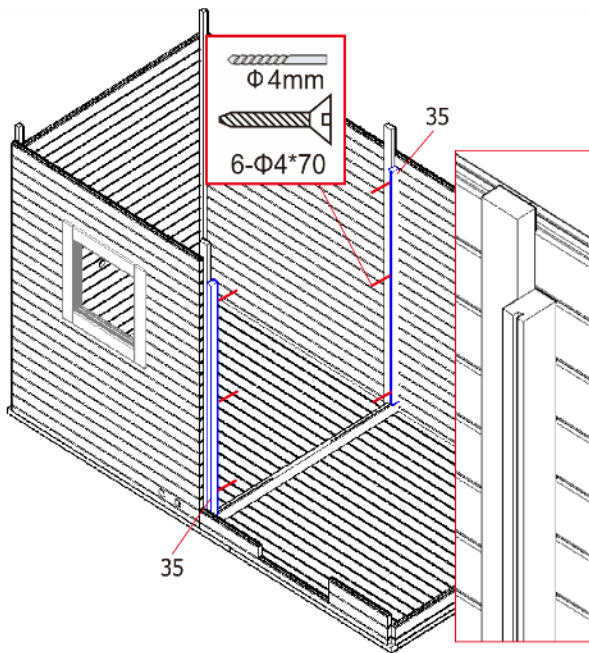

Pokud dřevo smrští, změní se mezera mezi spojkami. V takovém případě lze použít díly 58, 59, 60 k vyrovnání mezery.

Náhradní díly: 58, 59, 60

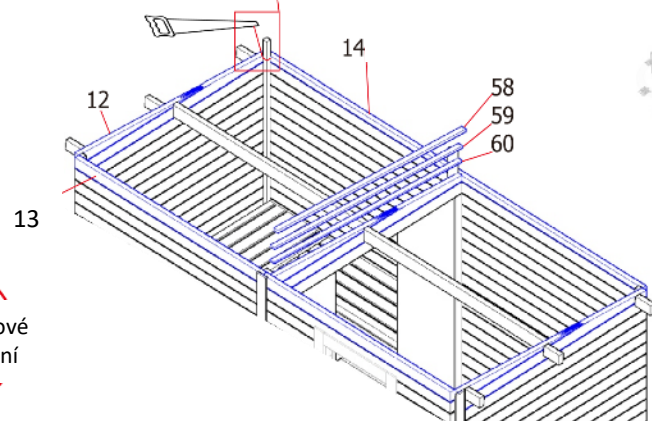

Krok 5:

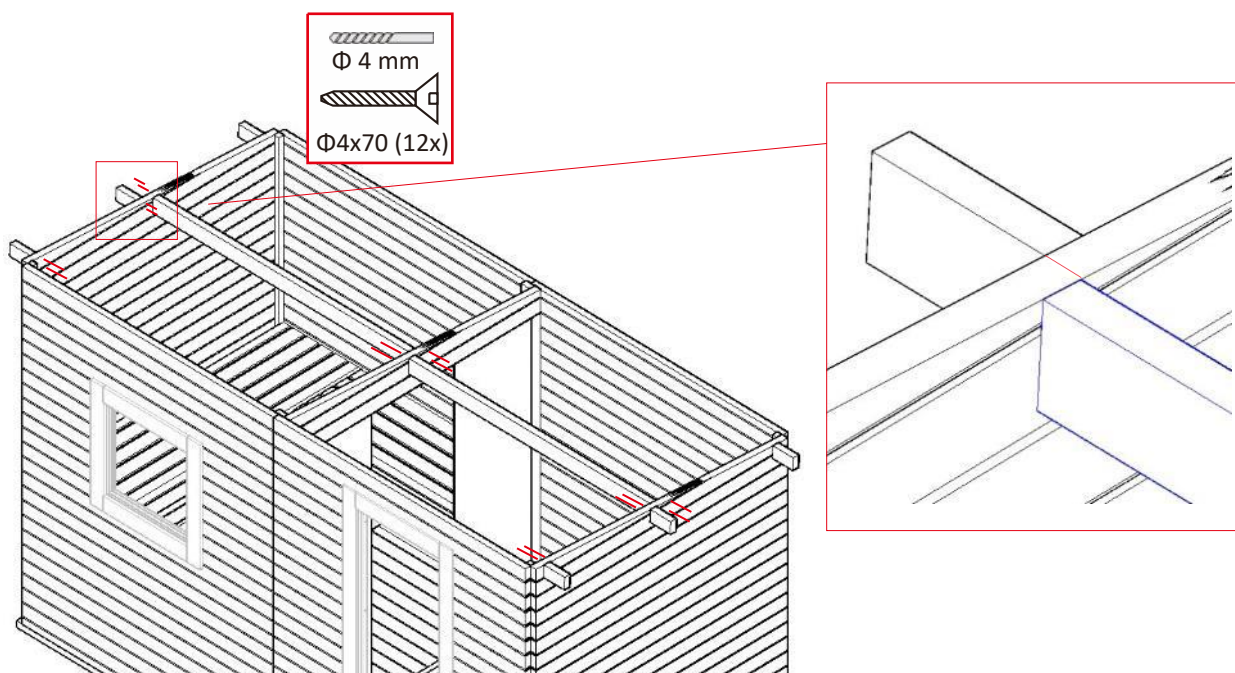

Krok 6:

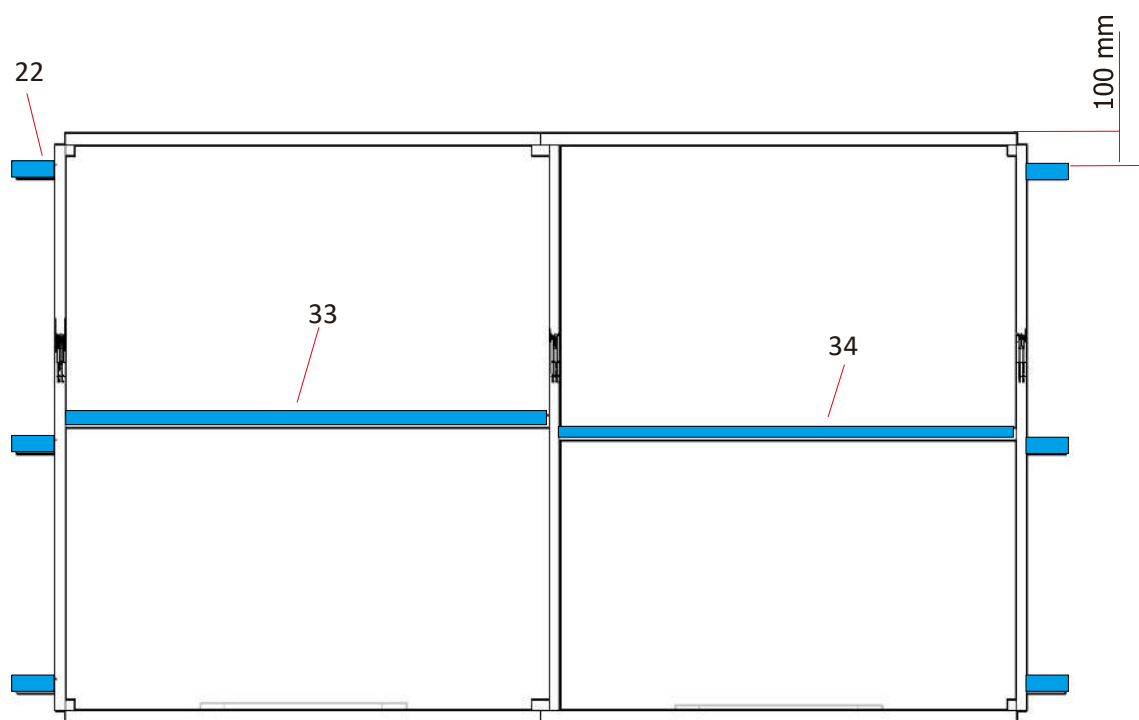

Krok 7:

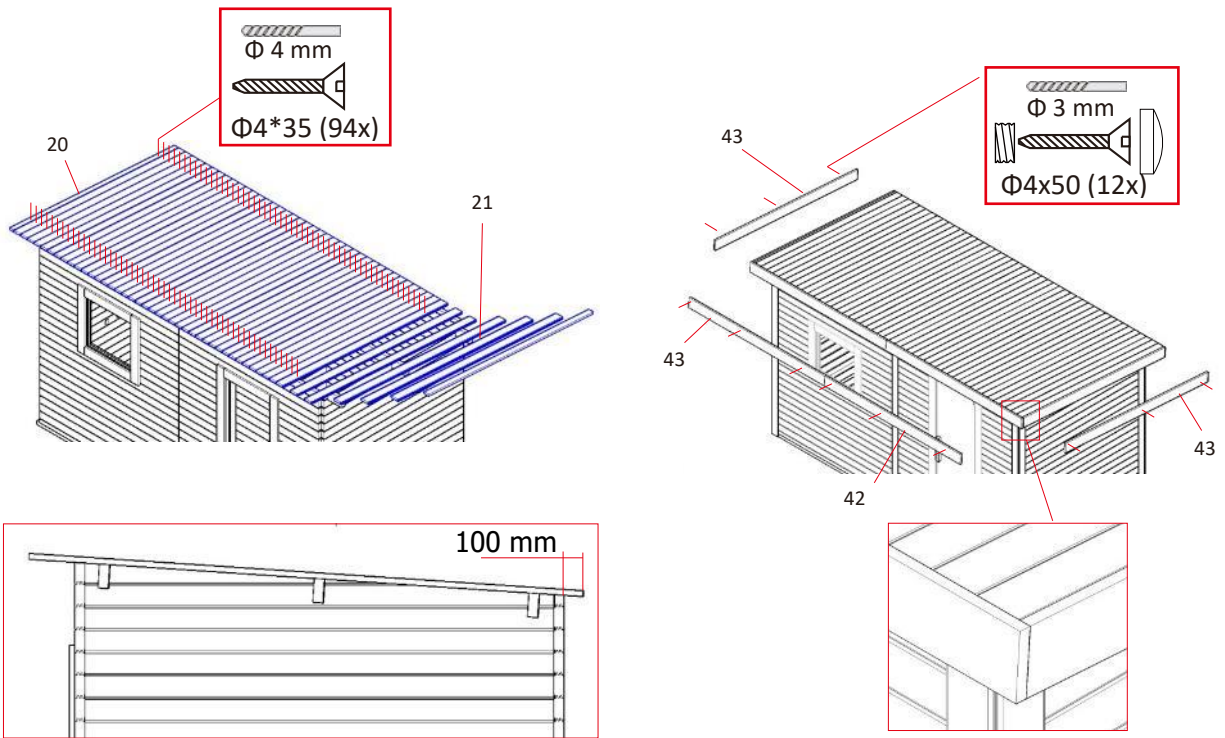

Krok 8:

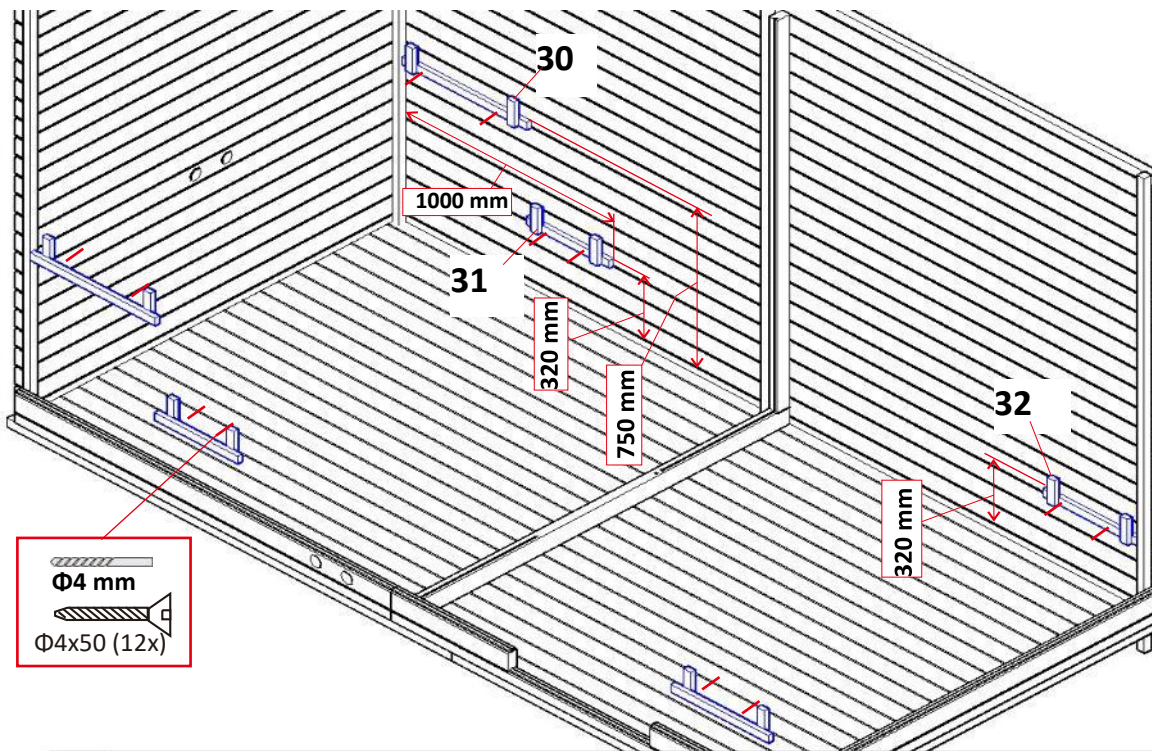

Krok 9:

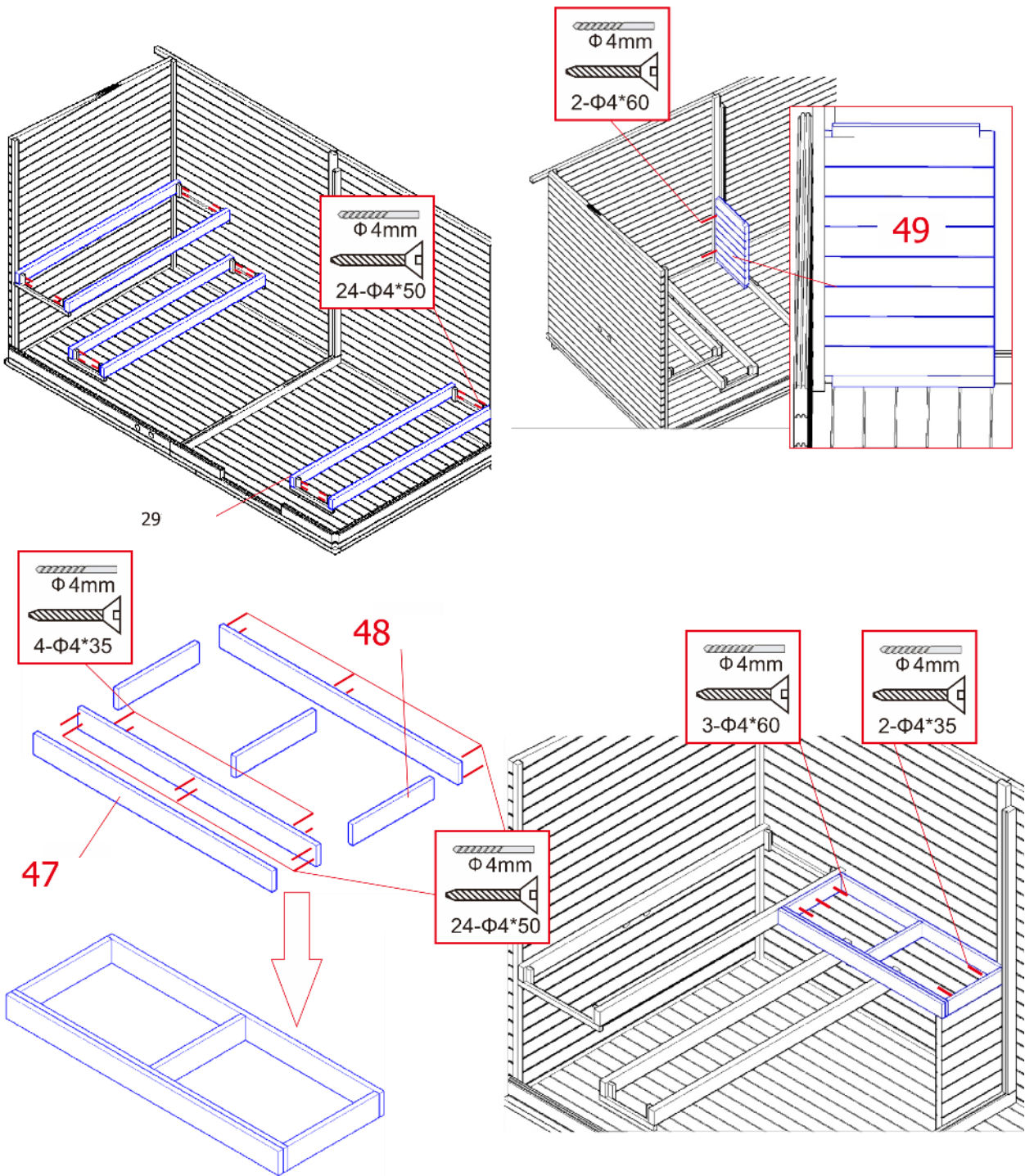

Krok 10:

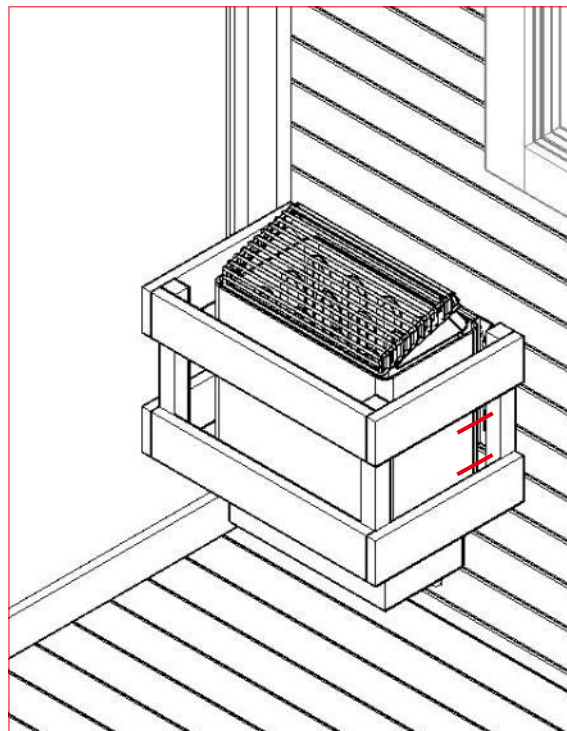
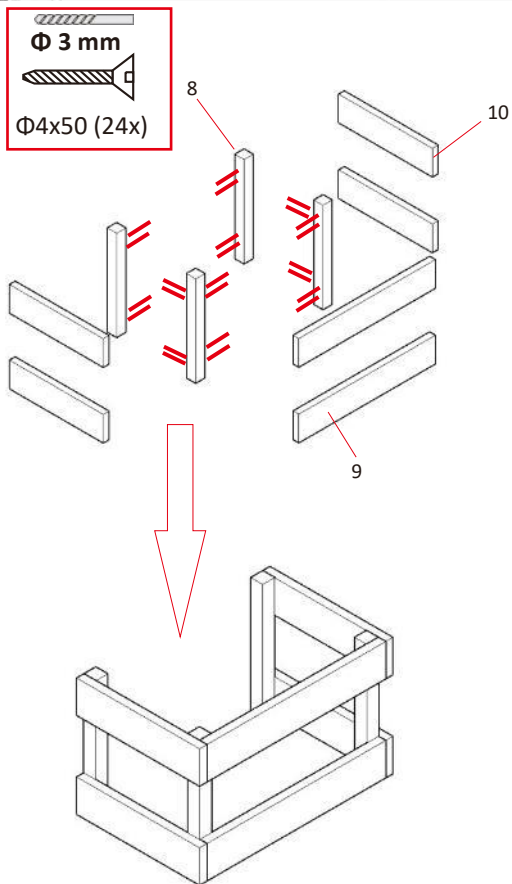
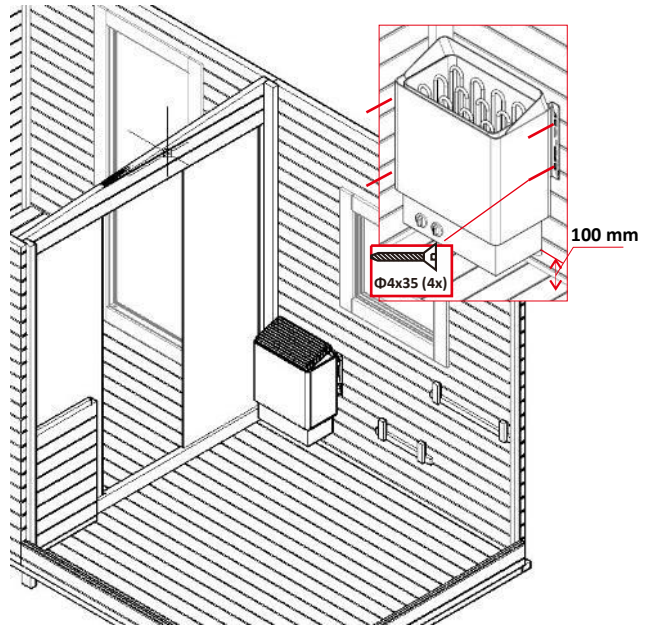
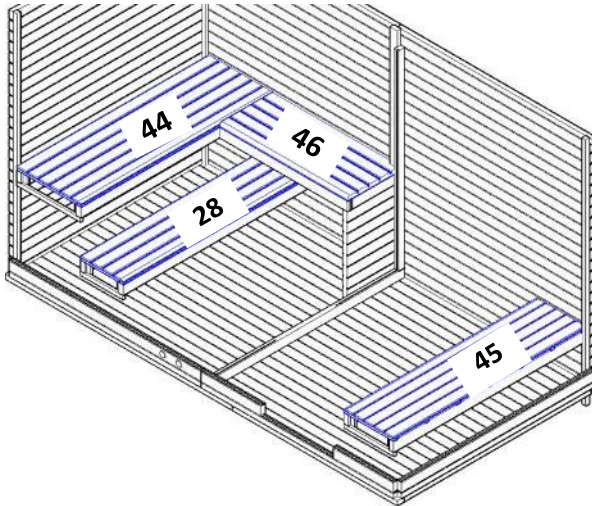

Krok 11:

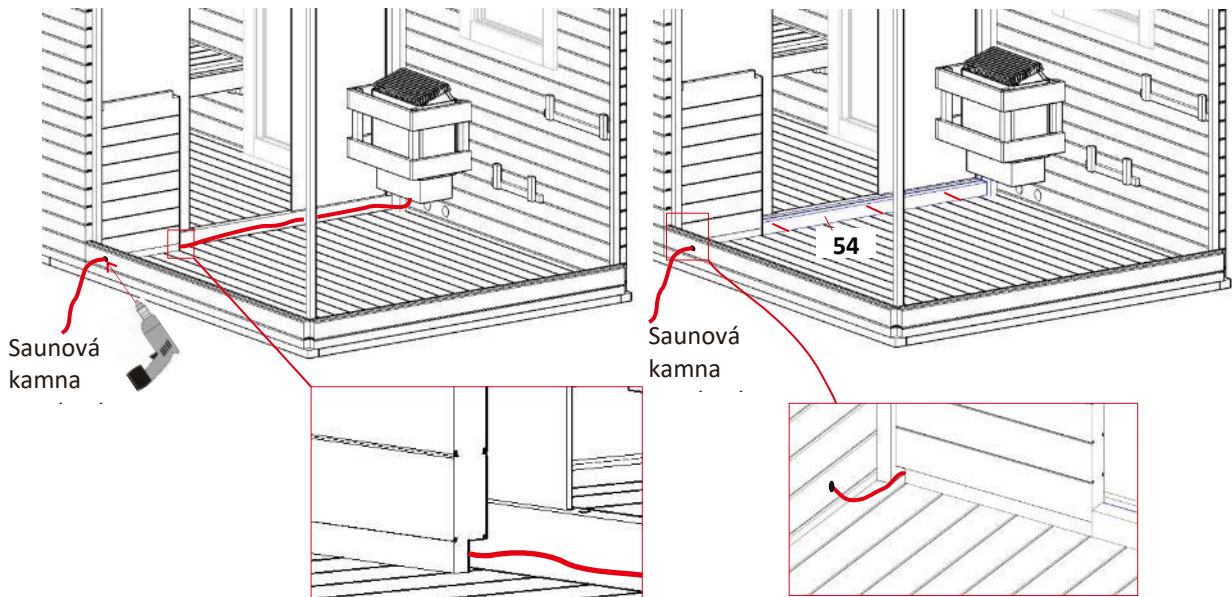

Krok 12:

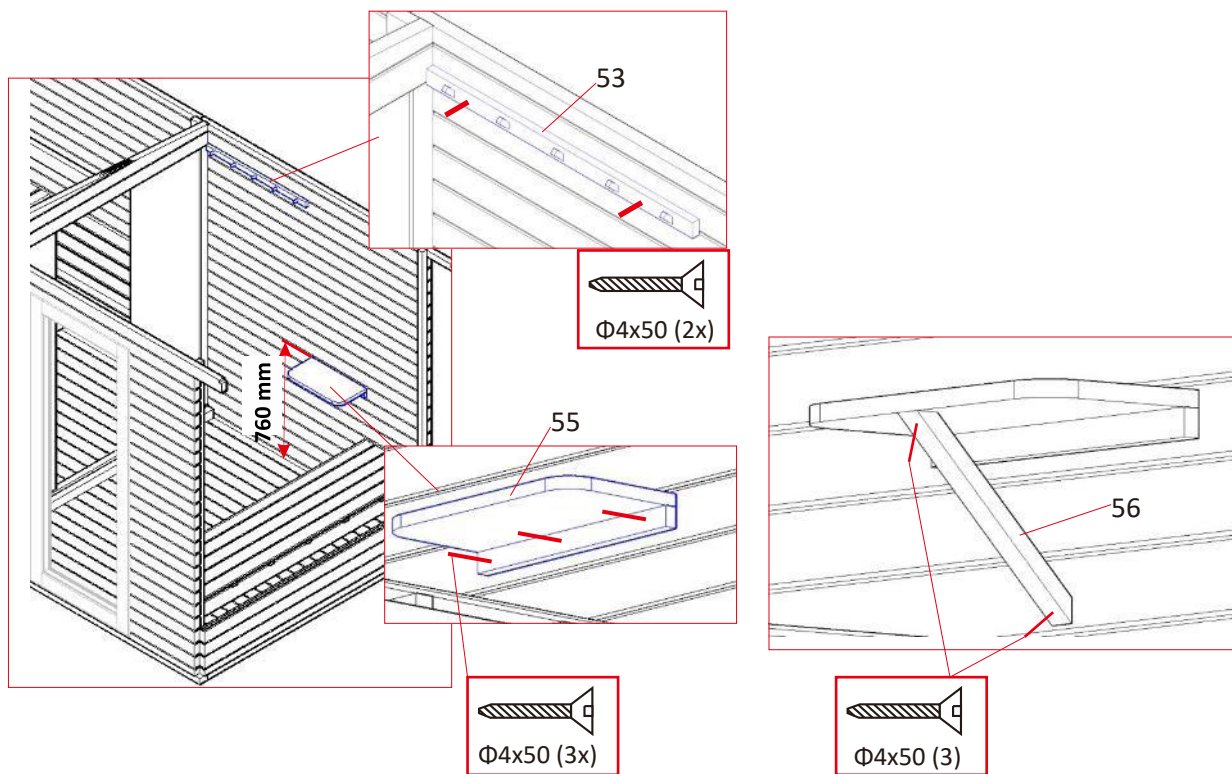

Krok 13:

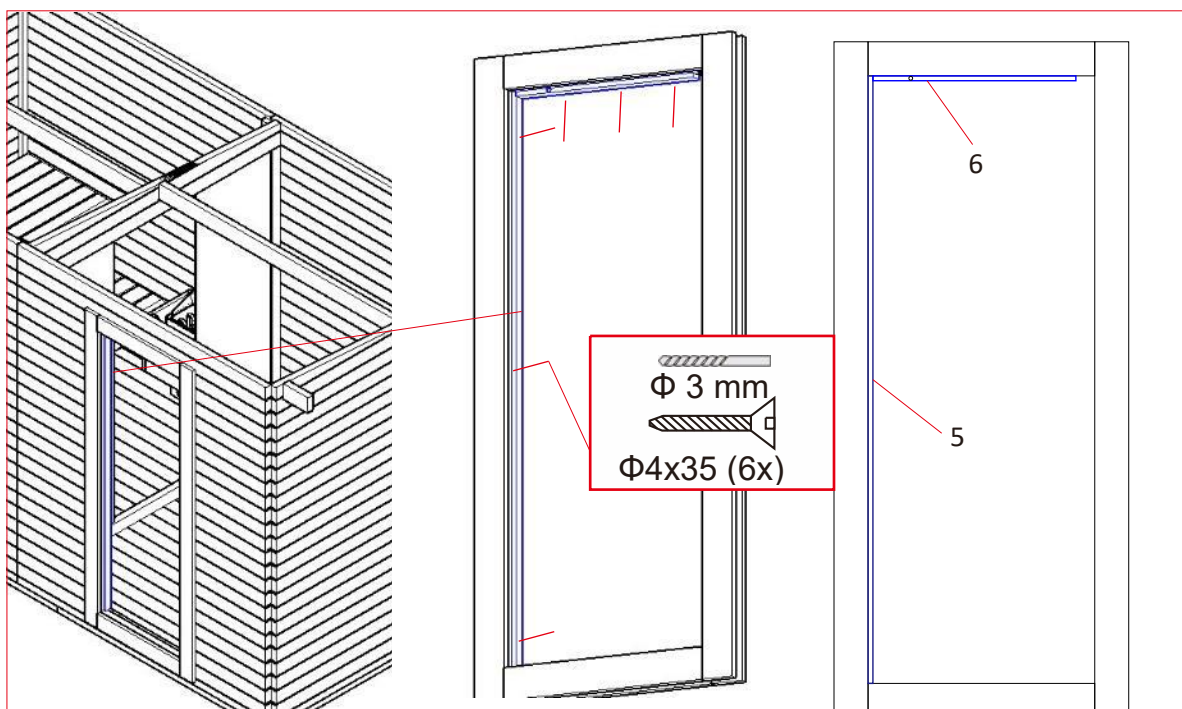

Krok 14:

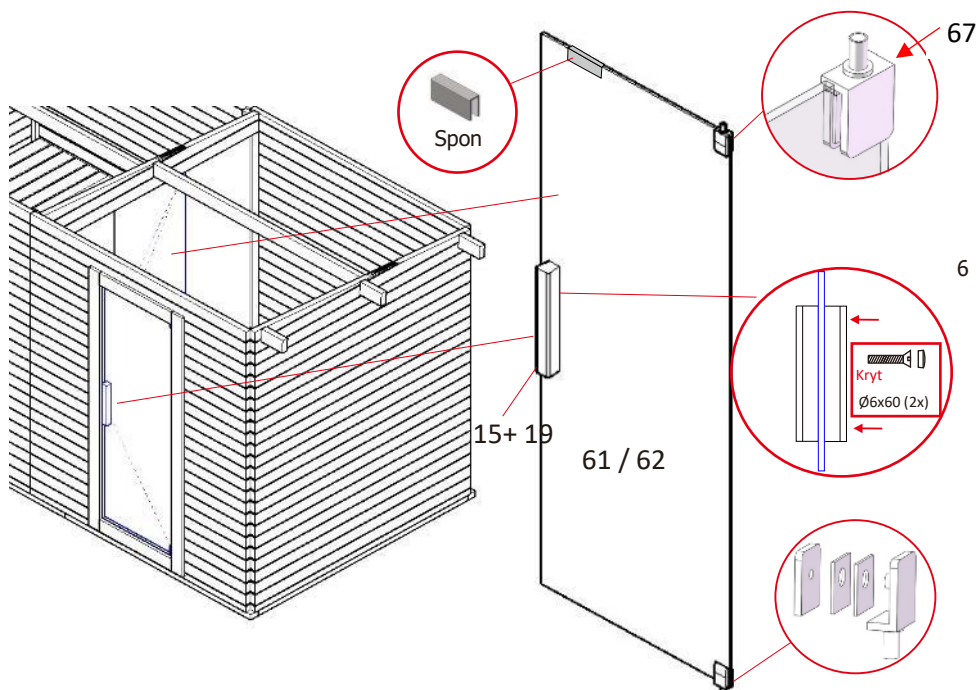

Krok 15:

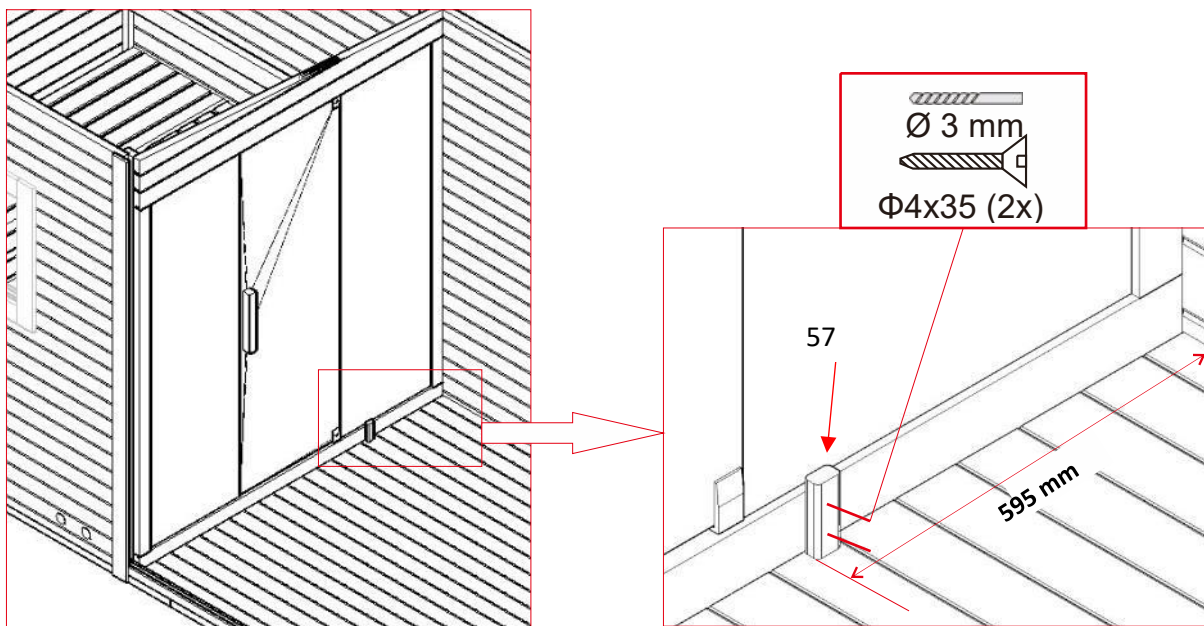

Krok 16:

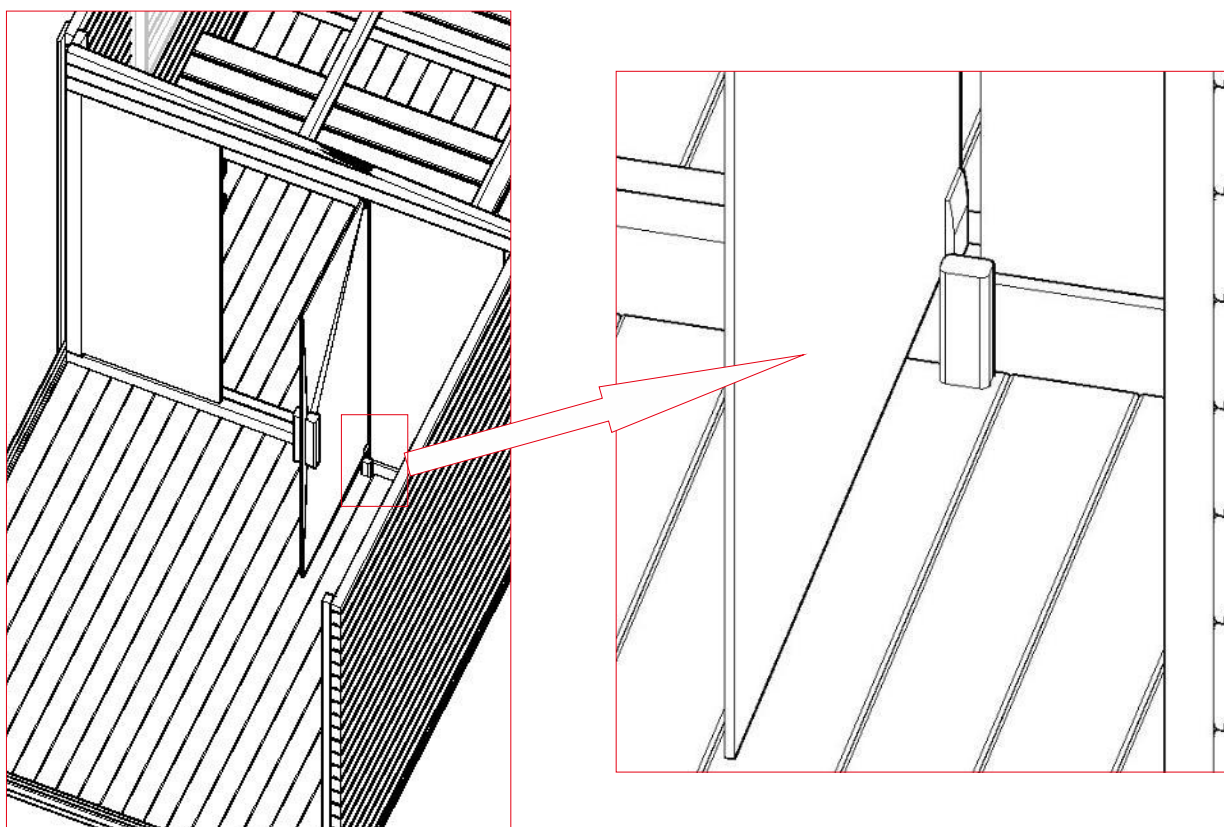

Krok 17:

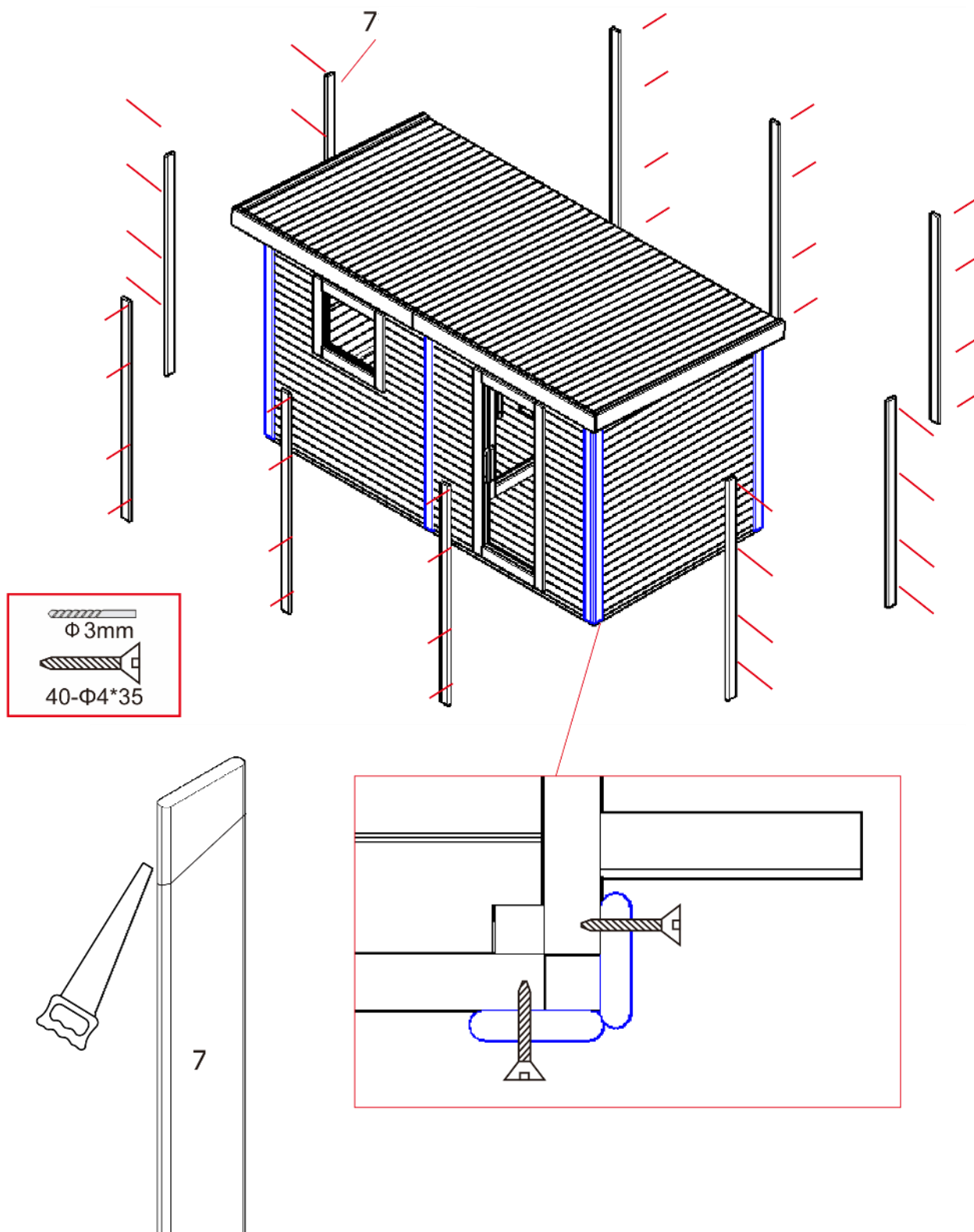

Krok 18:

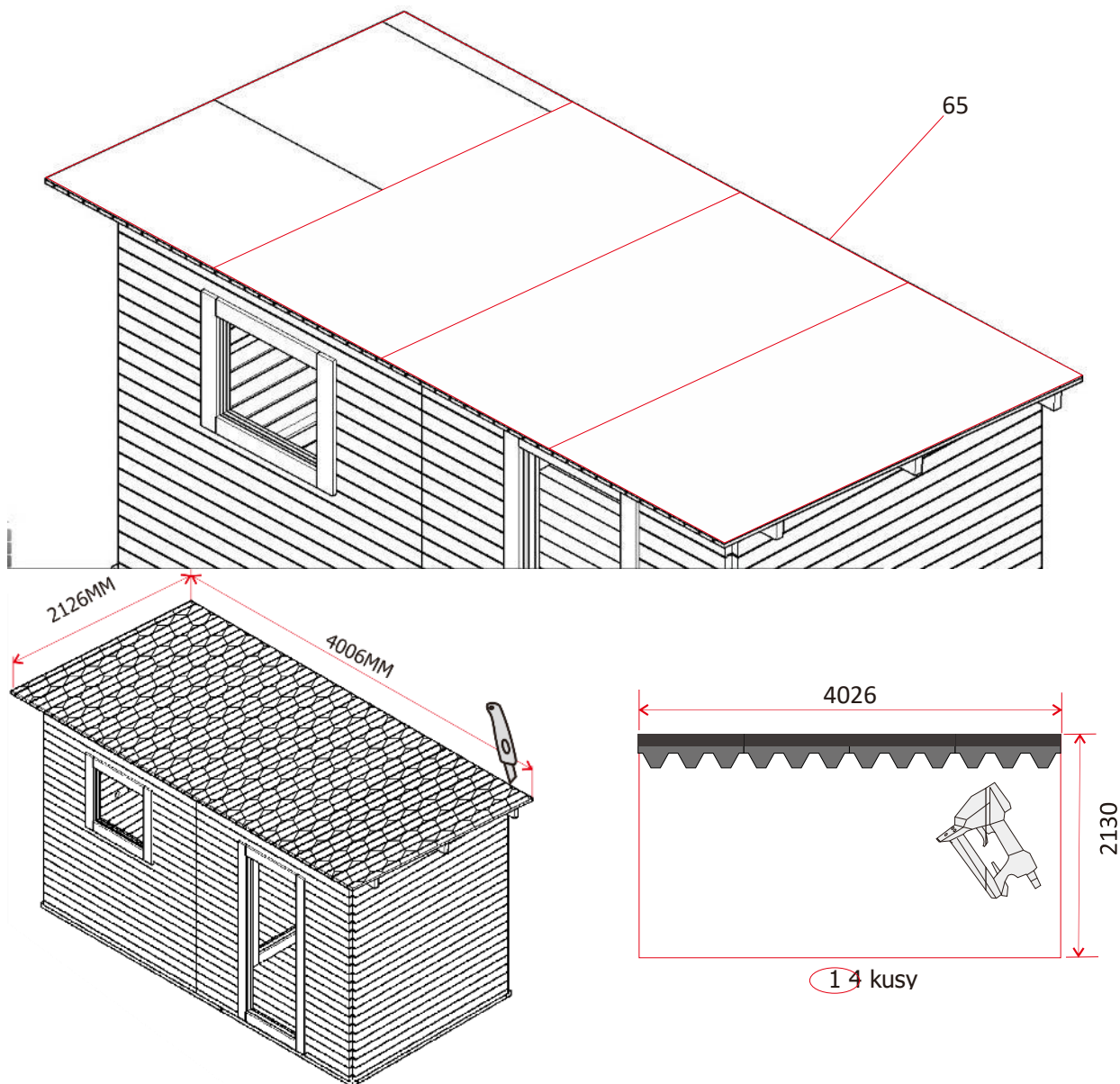

Krok 19

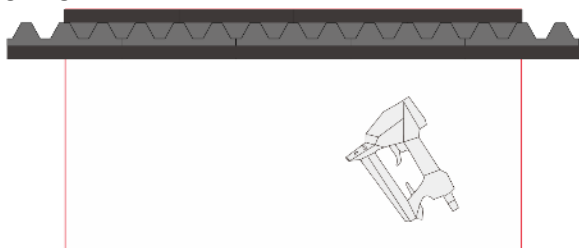

② 9PCS

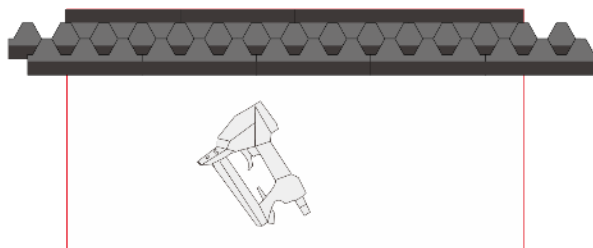

③ 14PCS

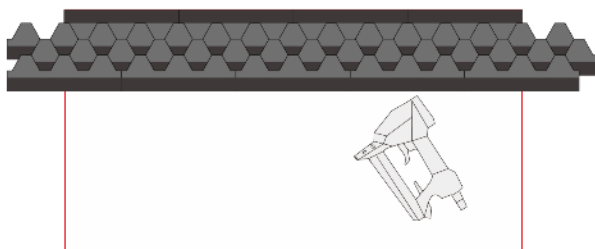

④ 19PCS

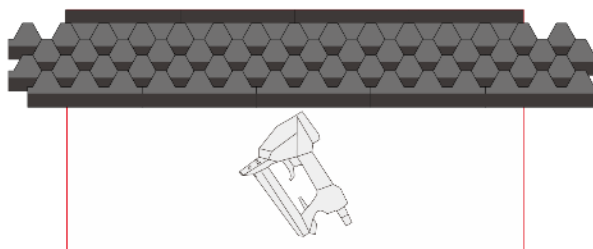

⑤ 24PCS

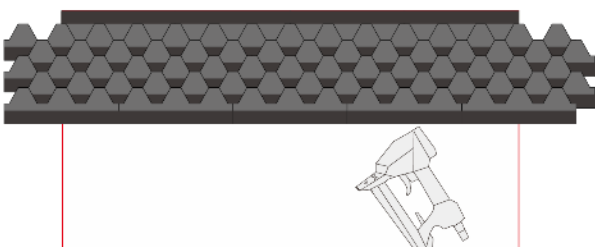

⑥ 29PCS

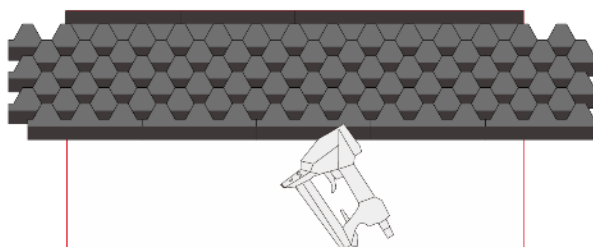

⑦ 34PCS

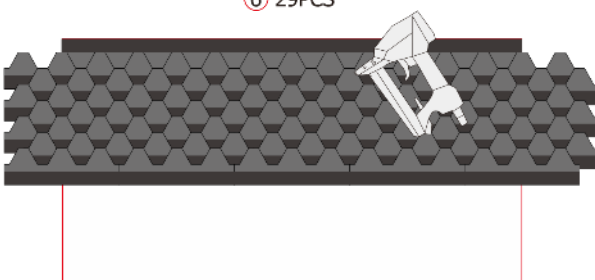

⑧ 39PCS

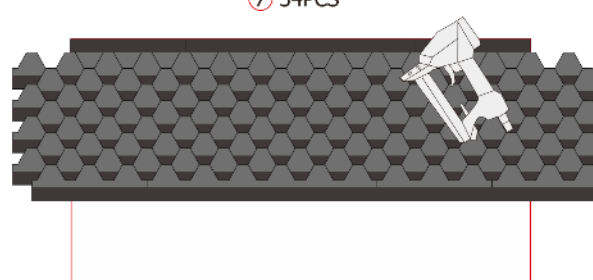

⑨ 44PCS



⑩ 49PCS

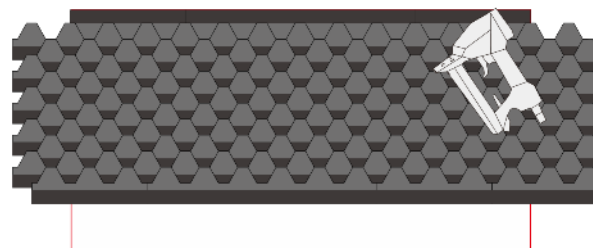

⑪ 54PCS

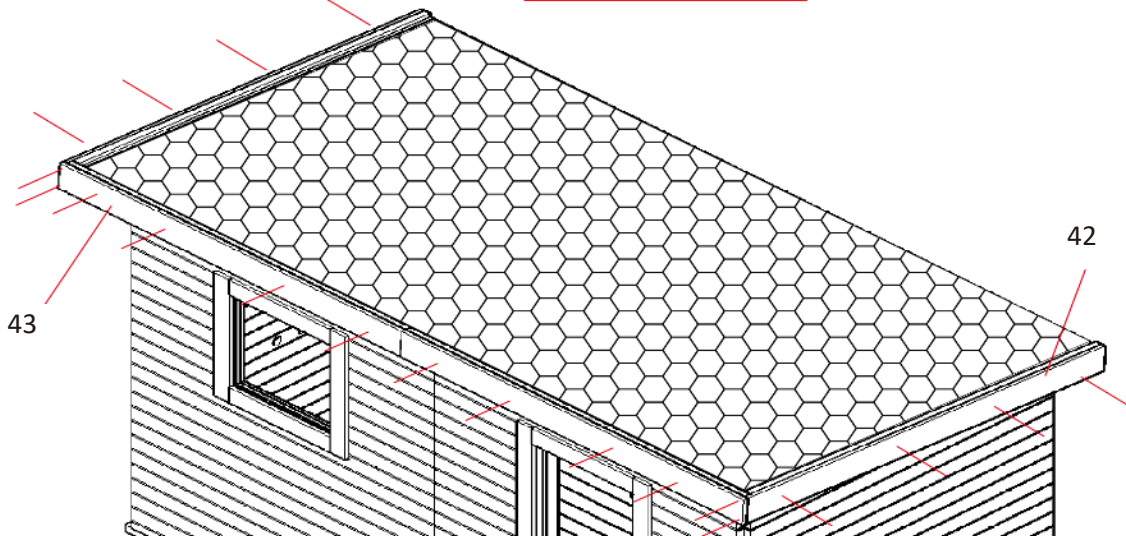
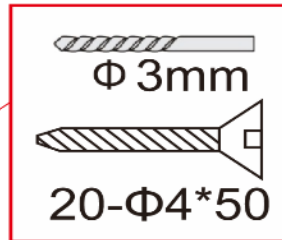
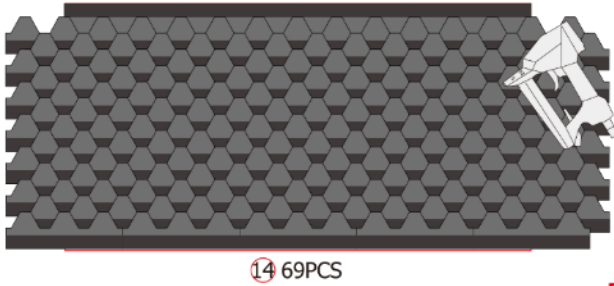
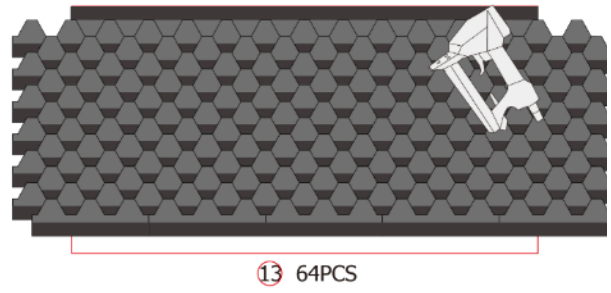
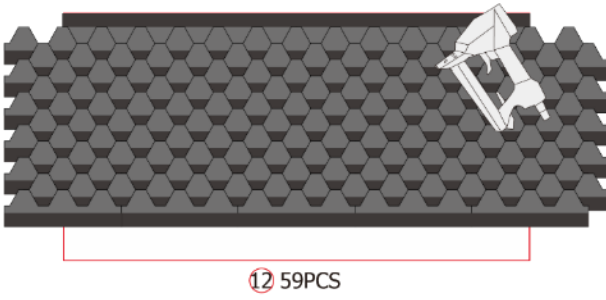

5.3. Saunová kamna Model: SCA-80

Obecné

Návod se vztahuje na saunovou kamnu. Obsahuje důležité informace o montáži, obsluze a používání. Před montáží a uvedením saunové kamny do provozu si pečlivě přečtěte návod, zejména bezpečnostní pokyny a informace o obsluze, a pečlivě jej uschovejte. Saunovou kamnu používejte pouze v souladu s tímto návodem, aby nedošlo k náhodnému zranění nebo poškození. Pokud saunovou kamnu předáte třetí osobě, předávejte jí také tento návod.

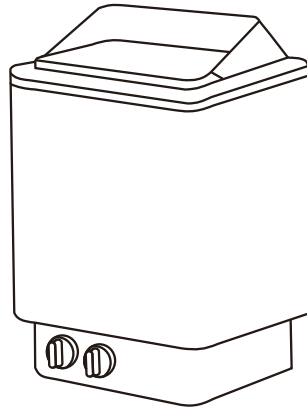

5.4. Bezpečnostní pokyny

Nebezpečí poranění

Nesprávné zacházení se saunovým topením může vést ke zranění.



- Saunovou kamnu montujte **pouze** v případě, že je dodávka kompletní a nepoškozená.
- Nebezpečí úrazu elektrickým proudem: Instalační a údržbové práce na saunovém kamnu **musí** provádět kvalifikovaný elektrikář.
- **Nebezpečí smrti v důsledku elektrického napětí:** Při dotyku s částmi pod napětím hrozí bezprostřední nebezpečí smrti. Poškození izolace nebo jednotlivých součástí může být životu nebezpečné. -> V případě poškození izolace okamžitě odpojte napájení a zajistěte opravu.
- Dbejte na to, aby byl po použití saunový kotel vypnutý a časový spínač nastaven přesně na „0“.
- **Nepřekračujte maximální hodnotu** na otočném regulátoru časového spínače, mohlo by to vést k tomu, že se sauna nevypne a bude pokračovat v provozu bez časového omezení.
- Neházejte kameny do sauny.
- Nekládejte saunové kameny mezi topné prvky.
- Při skládání saunových kamen se vyhněte přímému tlaku na topné prvky.
- Při plnění položte velké saunové kameny na dno. Dbejte na to, aby nebyly položeny příliš těsně u sebe, aby mohl vzduch cirkulovat.
- Odstraňte z saunové kamny rozbité nebo poškozené kameny.
- Na saunovou kamnu nepokládejte příliš mnoho saunových kamenů.
- Na kameny sauny nepokládejte žádné předměty, aby byla zajištěna ventilace výrobku.
- Nadměrná vlhkost může způsobit poruchu elektrických zařízení.
- Nenalévejte na kameny sauny příliš mnoho vody, mohlo by to vést k nadměrnému zahřátí vodní páry.

5.5. Instalace a elektrické připojení

Upozornění: Před použitím si pečlivě a důkladně přečtěte montážní návod.

- Saunovou kamnu instalujte **pouze** v případě, že je dodávka kompletní a nepoškozená.
- Ujistěte se, že všechny součásti jsou nepoškozené.

Upozornění

Aby nedošlo ke zkratu nebo spuštění proudového chrániče, důrazně doporučujeme připojit produkt k samostatně zajištěnému elektrickému obvodu. K přetížení může dojít, pokud je na stejném vedení provozováno více elektrických zařízení současně nebo pokud je použita prodlužovací šňůra. Toto doporučení prosím dodržujte při instalaci vířivky, sauny nebo infračervené kabiny. Další informace naleznete v montážním návodu a technických údajích.

Instalace a elektrické připojení saunové kamny

Saunovou kamnu namontujte na zeď pomocí upevňovacího materiálu dodaného s kamnou, v souladu s minimálními bezpečnostními vzdálenostmi a objemy uvedenými na obr. 1.

- Elektrické připojení saunové kamny smí provádět **pouze** kvalifikovaný elektrikář s ohledem na platné bezpečnostní předpisy pro elektrická zařízení.
- Kachle lze namontovat na zadní stěnu v minimální výšce 90 mm.
- Stěna za topným tělesem nesmí být pokryta materiály, jako jsou azbestové nebo eternitové desky atd., protože tento typ krycího materiálu může způsobit vysoké teploty a nebezpečí popálení.
- Pro stropy a stěny používejte kvalifikované materiály.
- Saunové rozvody musí být připojeny k nástěnné zásuvce. Zásuvka by měla být chráněna proti stříkající vodě. Odbočka musí být chráněna proti stříkající vodě a nesmí být instalována výše než 500 mm nad podlahou.
- Napájecí kabel musí být vyroben z kabelu izolovaného gumou REWE nebo alespoň z ekvivalentního kabelu.

Schéma zapojení

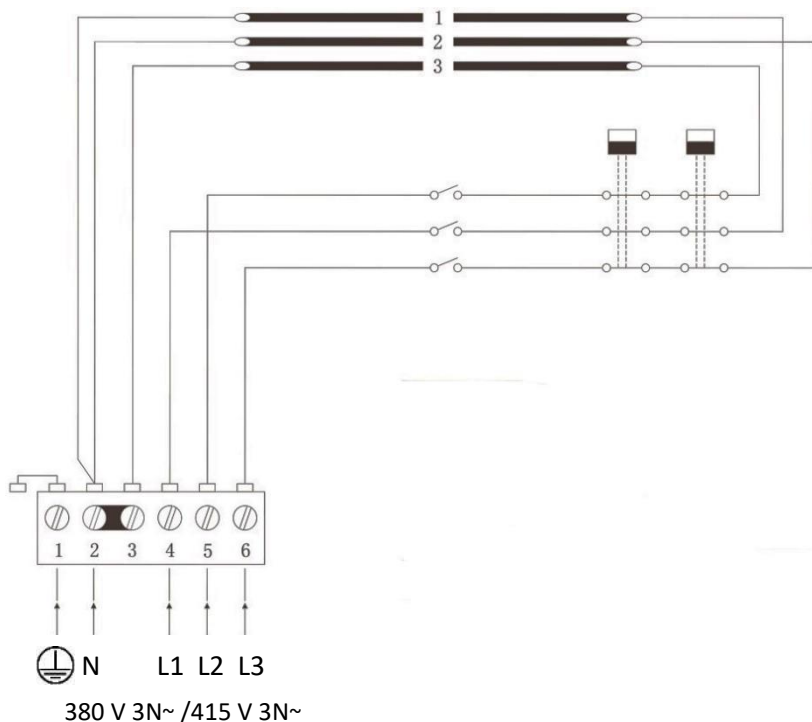

354skSM 110A	Topné prvky
Výkon KW	SEPC 64 2670 W
8,0	1, 2, 3

L1 L2 L3:	Připojení fází
N:	neutrální vodič
	Uzemňovací přípojka

Ochranná mřížka

Při montáži ochranné mřížky na saunovou kamnu je nutné dodržet minimální vzdálenosti.

Připojení lamp

Lampy sauny lze připojit v připojovací krabici. Lze použít stejný průřez připojovacích kabelů jako u saunového kamna.

Upozornění: Horní šrouby musí být pevně utaženy, minimální vzdálenost mezi hlavou šroubu a stěnou musí být 3 mm.

Montáž saunového kamna

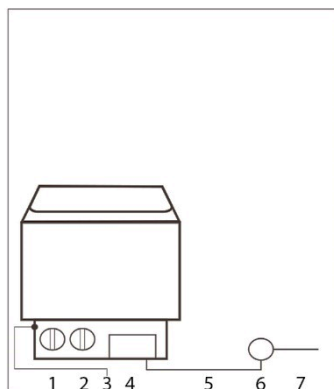
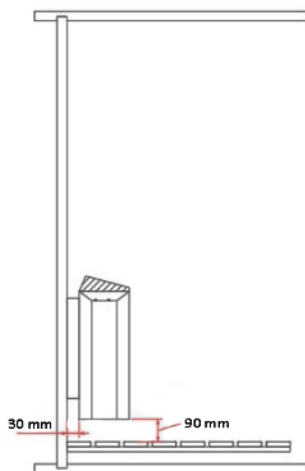

- 1 síťový vypínač
- 2 Termostat
- 3 Regulátor teploty
- 4 Ovládání
- 5 Napájecí kabel
- 6 Připojovací zásuvka
- 7 Propojovací kabel

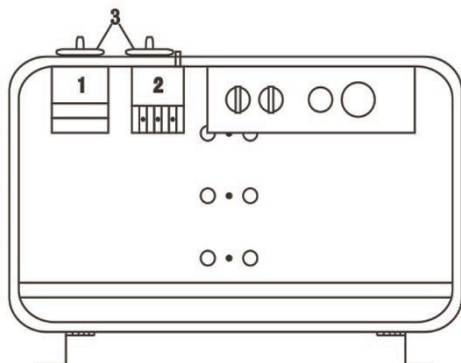
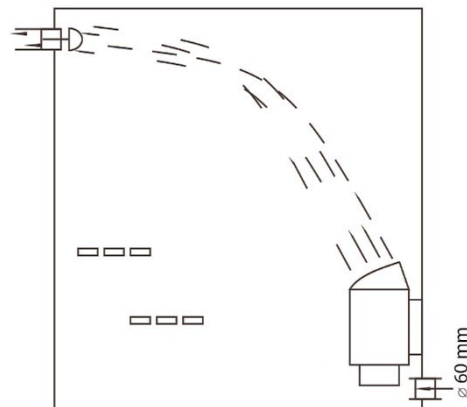

Model	Výkon	Kabel pro	
FK-80	KW	380 V 3 fáze	220 V 1 fáze
		415 V 3 fáze mm ²	240 V 1 fáze mm ²
	8,0	5 x 2,5	3 x 10

6. Použití

6.1. Bezpečnostní pokyny

Následující informace týkající se bezpečnosti a zdraví je nutné pečlivě prostudovat.

Nebezpečí zranění

Nesprávné zacházení při provozu může vést ke zranění.



- Na výrobku nesmí být prováděny žádné úpravy.
- Před zapnutím saunového topení se ujistěte, že na výrobku nejsou naskládány žádné předměty a že se nacházejí v bezpečné vzdálenosti.
- Dbejte na to a zkontrolujte, zda je časovač po opuštění sauny nastaven na „0“.
- **Nepřekračujte** maximální hodnotu časovače, mohlo by to vést k tomu, že se sauna nevypane a bude běžet bez časového omezení.
- Děti od 6 let mohou saunu používat pouze pod dohledem dospělých.
- Během uvedení do provozu **musí** být produkt pod neustálým dohledem.
- **Nebezpečí popálení:** Uchovávejte mimo dosah zahřátých a horkých povrchů. Během zahřívání a saunování se nedotýkejte saunového topení, saunových kamenů a kovových předmětů.
- **Nebezpečí opaření:** Udržujte minimální vzdálenost 30 cm od horké saunové kamny.
- **Nebezpečí opaření:** Nelijte vodu na saunové kameny, pokud se někdo nachází v bezprostřední blízkosti saunového kamna. Horká voda může stříkat na osoby v sauně.
- **Nebezpečí uklouznutí:** Při vstupu do sauny dávejte pozor na kluzké podlahy.
- Nelijte na saunové kameny příliš mnoho vody, mohlo by to vést k nadměrnému množství horké vodní páry.
- Saunování může u uživatelů sauny vyvolat zdravotní problémy. Následující skupiny osob by se měly předem poradit s lékařem:
těhotné ženy, osoby s onemocněním srdce, vysokým krevním tlakem, oběhovými potížemi, po užití léků, s cukrovkou, při nevolnosti
- Saunování by nemělo trvat déle než půl hodiny. Příliš dlouhé saunování může vést k rychlému srdečnímu tepu, mírné bolesti srdce, pocitu slabosti nebo závratím. Při výskytu výše uvedených příznaků je třeba saunování okamžitě ukončit.
- Při delším pobytu v horké sauně může dojít ke zvýšení teploty krve, což může mít negativní vliv na tělo.
- Nechodte do horké sauny, pokud jste právě pili alkohol.
- Nespěte v horké sauně.
- Neskladujte v sauně láhve s přísadami pro napařování.
- Po saunování vypijte trochu tekutin.
- V případě potřeby ochlaďte pokožku.

Nebezpečí poškození



- Před každým použitím a v pravidelných intervalech zkontrolujte všechny upevňovací prvky výrobku, zda nevykazují viditelné poškození. Zvláštní pozornost věnujte nosným komponentům. V případě změn materiálu nebo poškození výrobek vyřadte z provozu. obraťte se na výrobce nebo jeho zákaznický servis, kde získáte další pokyny a případně náhradní díly.
- Pravidelně kontrolujte upevňovací šrouby atd. a v případě potřeby je dotáhněte.
- Produkt nepoužívejte k sušení prádla.

Nebezpečí zranění a poškození

Nesprávné zacházení při provozu může vést ke zranění a poškození



- **Nebezpečí požáru:** Na saunovou kamnu nepokládejte žádné předměty ani příkrývky. Zakrytí vede k nebezpečí požáru.
- **Nebezpečí požáru:** Nedostatečně naplněná nádoba na saunové kameny představuje nebezpečí požáru.
- **Nenatlačujte** saunové kameny silou mezi topné tyče.
- Saunové kameny **nemusí** být zcela vloženy mezi topné tyče.

6.2. První uvedení do provozu

Při prvním uvedení do provozu vydávají sauna kamna a sauna kameny zápach, po zahřátí proto sauna kabinu vyvětrejte, aby mohlo dojít k výměně vzduchu. Při prvním zahřátí se v sauna kabině nesmí zdržovat žádné osoby.

6.3. Provoz

Pozor!

Informujte se u hasičského sboru o použití protipožárních stěn a izolací. Větrací otvory nesmí být izolovány.

- Sauna pojme maximálně 5 osob.
- Saunová kamna jsou vybavena časovým spínačem a regulátorem teploty, pomocí kterých lze nastavit a regulovat čas a teplotu. V poloze „0“ na časovém spínači lze saunová kamna vypnout.
- Pro saunování je nezbytná dostatečná cirkulace vzduchu. Vzduch v kabině by měl být obnovován 6krát za hodinu. Správně nainstalované větrání vytváří příjemné podmínky pro saunování a navíc šetří energii.
- Aby se během saunování udržela teplota, uzavřete odvětrávání.
- Během provozu nesmí být ventilační otvory zakryty.
- Po saunování otevřete odvětrávání, aby sauna vyschla.
- Po saunování navíc otevřete dveře, aby sauna mohla vyschnout.
- K zalévání používejte výhradně běžnou pitnou vodu, jiné tekutiny mohou poškodit topné prvky a záruka zaniká.
- Nepoužívejte k lití příliš mnoho vody, mohlo by dojít k nadměrnému množství horké vodní páry.
- Funkce saunového kamna spočívá v tom, že ohřívá saunovou kabinu na vhodnou a příjemnou teplotu. Teplota se ohřeje na přiměřenou teplotu přibližně za hodinu, která se pohybuje kolem + 65 °C.

6.4. Ovládací prvky

Regulace teploty

Saunová kamna mohou v závislosti na velikosti saunové kabiny dosáhnout přednastavené teploty za 30 až 60 minut, kterou lze pomocí termostatu nastavit na teplotu, která je pro vás příjemná. Termostat s třífázovým připojením zajišťuje udržení příjemné teploty v saunové kabině. Teplota se nastavuje pomocí otočného regulátoru.

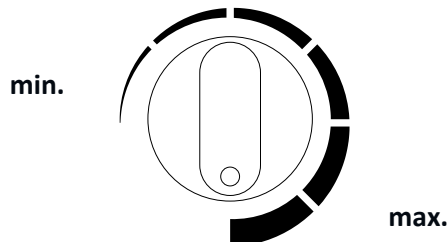

Časový spínač

Časový spínač je „vypínač“ pro saunovou kamnu, který musí být nastaven přesně na „0“, aby byla kamna vypnutá. Otočným regulátorem se nastavuje doba ohřevu.

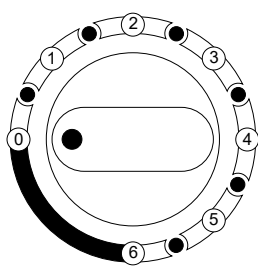

Časový interval **0 = Vypnuto**

1 = 30 min

2 = 60 min

3 = 90 min

4 = 120 min

5 = 150 min

6 = 180 min

6.5. Saunové kameny a saunové nálevy

Informace o kamenech do sauny

- **Doporučení:** Před prvním použitím očistěte saunové kameny od prachu a naskládejte je do saunové pece.
- Při plnění saunové pece umístěte velké saunové kameny na dno. Dbejte na to, aby nebyly naskládány příliš těsně, aby mohl vzduch cirkulovat.
- Saunové kameny musí být nejvyšší kvality. Používejte masivní saunové kameny, které jsou speciálně určeny pro použití v elektrických saunových kamnech.
- Po dokončení instalace saunové kamny a ovládací skříňky naplňte saunovou kamnu dostatečným množstvím saunových kamen (10–15 kg).
- Průměr kamenů do sauny je obvykle 5 až 25 cm.
- Saunové kameny by měly být vyrobeny z pevné vulkanické horniny, jako je například peridot.
- Nepoužívejte volné nebo porézní keramické kameny, které mohou při vysokých teplotách způsobit poškození sauny.
- Nekládejte saunové kameny přímo na topné prvky.

Nalévání vody do sauny

- V saunové kabině se vzduch při zahřívání a ohřevu vysušuje. Přiměřené množství vody na horkých saunových kamenech upraví vlhkost vzduchu na správnou úroveň. Po polévání naběračkou pocítí pokožka účinky zvýšené vlhkosti.
- Správná vlhkost umožňuje pokožce přirozenou transpiraci a jemné dýchání. Příliš vysoká teplota a vlhkost vzduchu mohou způsobit nepříjemný pocit. Delší pobyt v saunové kabině může vést ke zvýšení tělesné teploty. Saunující se musí cítit pohodlně
- Objem naběračky používané k polévání by neměl přesáhnout 200 ml.

7. Odstraňování poruch

Pokud dojde k poruše při provozu produktu, zkontrolujte prosím následující příčiny poruchy podle níže uvedené tabulky. Pokud poruchu nelze odstranit, obraťte se prosím na zákaznický servis:

Porucha	Možná příčina	Řešení
Produkt se kýve nebo vibruje	<ul style="list-style-type: none"> • Produkt stojí na nerovném, volném podkladu 	<ul style="list-style-type: none"> • Umístěte produkt na rovný pevný povrch
Z produktu uniká teplo	<ul style="list-style-type: none"> • Skleněné dvířka jsou pootevřená 	<ul style="list-style-type: none"> • Zavřete skleněné dveře
Saunová kamna nelze zapnout	<ul style="list-style-type: none"> • Žádné napětí 	<ul style="list-style-type: none"> • Zkontrolujte pojistku nebo jistič napájení • Hlavní vypínač napájení je vypnutý
Saunová kamna se nevypínají	<ul style="list-style-type: none"> • Časový spínač není přesně nastaven na „0“ • Časový spínač byl otočen za polohu 0 	<ul style="list-style-type: none"> • Nastavte časový spínač přesně na „0“ • Nastavte časový spínač přesně na „0“
Saunová kamna nefungují správně	<ul style="list-style-type: none"> • Spustila se ochrana proti přehřátí • Termostat není správně nastaven • Časovač je nastaven na „0“ 	<ul style="list-style-type: none"> • Kontaktujte zákaznický servis • Nastavte správnou teplotu • Nastavte časový spínač na zapnuto
Saunová kamna se správně nezahřívají	<ul style="list-style-type: none"> • Topné prvky nejsou v pořádku • Teplota nestoupá • Saunové kameny jsou příliš blízko u sebe • Větrání je uzavřené 	<ul style="list-style-type: none"> • Zkontrolujte topné prvky • Zvyšte teplotu • Přeskládej saunové kameny tak, aby mohl cirkulovat vzduch • Otevřete ventilaci
Saunová kamna se rychle zahřívají, ale saunové kameny se dostatečně neohřívají. Voda stéká za saunové kameny.	<ul style="list-style-type: none"> • Větrání je uzavřené • Termostat snižuje teplotu • Výkon topení je příliš vysoký 	<ul style="list-style-type: none"> • Otevřete ventilaci • Kontaktujte zákaznický servis • Kontaktujte zákaznický servis

Porucha	Možná příčina	Řešení
Hluk vycházející z produktu	<ul style="list-style-type: none"> Saunové kameny a části produktu mohou při zahřívání nebo ochlazování vydávat zvuky. Časovač hlasitě tiká 	<ul style="list-style-type: none"> Nejedná se o poruchu Žádná závada

8. Údržba a péče

- Vysoká vlhkost vzduchu v saunové kabině dřevu neškodí.
- Saunová kabina musí být po saunování dobře vyvětrána a měla by být dodržena přiměřená doba sušení.
- Dřevo (stěny a lavice) v saunové kabině opláchněte vodou.
- Dřevěné povrchy otřete vlhkým hadříkem.
- Sedací plochy podle intenzity používání alespoň 1x ročně opracujte jemným brusným papírem.
- Pokud jsou lavice silně znečištěné, lze je vyčistit 3% roztokem peroxidu vodíku.
- Některé saunové kameny se během používání přirozeně rozbijí. Saunovou kamnu doplňte novými saunovými kameny.
- Nejméně jednou ročně vyjměte kameny ze sauny a umístěte je na nové místo. Tím se zvýší účinnost sauny a zabrání se problémům s přehřátím.



Dezinfekční prostředky jsou silně žíravé!

Dodržujte také pokyny výrobce čisticích a dezinfekčních prostředků.

Při čištění noste ochranné rukavice.

- Po montáži natřete vnější stěny sauny běžnou dřevěnou lazurou, jednou ročně zkontrolujte nátěr a opravte případné vadné místa.



Nikdy nelakujte, nelakujte ani neimpregnujte saunu zevnitř ani jiné dřevěné předměty (lavice, ochranné mříže atd.). Tyto povrchy při zahřátí sauny uvolňují jedovaté plyny.

9. Demontáž

9.1. Bezpečnostní pokyny

Nebezpečí poranění

Nesprávné zacházení při demontáži může vést ke zranění



- Před demontáží odpojte produkt od napájení. Při dotyku s napájenými komponenty může dojít k úrazu elektrickým proudem, který může mít za následek popáleniny nebo smrt.
- Produkt má vysokou hmotnost a velké rozměry, k demontáži jsou zapotřebí minimálně 3 osoby.
- Před demontáží zajistěte produkt proti pádu.

Demontáž produktu se provádí v opačném pořadí než montáž. (**viz kapitola Montáž**)

10. Likvidace



- Produkt a všechny jeho součásti zlikvidujte v souladu s místními a národními předpisy, abyste zabránili poškození životního prostředí.
- Naše obaly jsou vyrobeny z ekologických materiálů. Tyto materiály lze recyklovat a použít jako cenné suroviny. Obalový materiál (kartony, obaly na nečistoty atd.) zlikvidujte odděleně a odborným způsobem v souladu s platnými národními předpisy.
- Pokud si nejste jisti, jak produkt zlikvidovat, obraťte se na výrobce.

- Informace o správné likvidaci získáte také v místních sběrných dvorech.

Elektrická a elektronická zařízení – informace pro domácnosti



Zákon o elektrických a elektronických zařízeních (ElektroG) obsahuje řadu požadavků na nakládání s elektrickými a elektronickými zařízeními. Nejdůležitější z nich jsou shrnuty zde.

1. Oddělení sběr starých zařízení

Elektrická a elektronická zařízení, která se stala odpadem, se označují jako staré zařízení. Majitelé starých zařízení je musí odevzdat k oddělenému sběru od nesortovaného komunálního odpadu. Staré baterie a akumulátory, které nejsou uzavřeny ve starém zařízení, a žárovky, které lze ze starého zařízení vyjmout bez poškození, musíte před odevzdáním na sběrném místě oddělit od starého zařízení bez poškození. Staré zařízení oddělte, aby bylo připraveno k opětovnému použití.

2. Možnosti vrácení starých zařízení

Majitelé starých zařízení z domácností je mohou odevzdat ve sběrných místech veřejných subjektů zabývajících se likvidací odpadu nebo ve sběrných místech zřízených výrobcí nebo prodejci ve smyslu zákona o elektrických zařízeních. Online seznam sběrných a zpětných míst najdete na internetových stránkách: <https://www.stiftung-ear.de> nebo <https://www.take-e-back.de>.

3. Upozornění na ochranu osobních údajů

Staré přístroje často obsahují citlivé osobní údaje. To platí zejména pro zařízení informačních a telekomunikačních technologií, jako jsou počítače a smartphony. Ve svém vlastním zájmu prosím vezměte na vědomí, že za vymazání údajů ze starých přístrojů určených k likvidaci je odpovědný každý koncový uživatel sám.

4. Povinnost distributorů přijímat zpět

Distributoři s prodejní plochou pro elektrická a elektronická zařízení o velikosti nejméně 400 m² a distributoři potravin s celkovou prodejní plochou nejméně 800 m², kteří několikrát v kalendářním roce nebo trvale nabízejí a dodávají na trh elektrická a elektronická zařízení, jsou povinni

- při prodeji nového elektrického nebo elektronického zařízení konečnému uživateli bezplatně převzít staré zařízení konečného uživatele stejného typu, které plní v podstatě stejné funkce jako nové zařízení, v místě prodeje nebo v jeho bezprostřední blízkosti a
- na žádost konečného uživatele bezplatně převzít staré zařízení, jehož vnější rozměry nepřesahují 25 cm, v maloobchodním prodejně nebo v její bezprostřední blízkosti; převzetí nesmí být vázáno na nákup elektrického nebo elektronického zařízení a je omezeno na tři staré zařízení každého typu.

5. Význam symbolu „přeškrtnutá popelnice“



Symbol přeškrtnuté popelnice, který je pravidelně vyobrazen na elektrických a elektronických zařízeních, upozorňuje na to, že dané zařízení musí být na konci své životnosti sbíráno odděleně od netříděného komunálního odpadu.

- Registrační číslo výrobce
- Jako výrobce ve smyslu zákona ElektroG jsme registrováni u příslušné nadace Stiftung Elektro-Altgeräte Register (Nordostpark 72, 90411 Norimberk) pod následujícím registračním číslem: WEEE-Reg.-Nr. DE86467979

Home Deluxe GmbH
Schanzweg 2
32312 Lübbecke
Německo

Tel.: +49 (0)5743 6181-0

www.home-deluxe-gmbh.de

bda-049-01-TALO_XL
2023/05