



EHEIM
incipiria





(D)	Bedienungsanleitung
(GB)	Operating Instructions
(F)	Mode d'emploi
(I)	Istruzioni per l'uso
(E)	Instrucciones de uso
(NL)	Gebruiksaanwijzing
(DK)	Betjeningsvejledning
(N)	Bruksanvisning
(S)	Bruksanvisning

(FIN)	Käyttöohje
(PL)	Instrukcja obsługi
(H)	Kezelési utasítás
(CZ)	Návod k obsluze
(SLO)	Návod na obsluhu
(SK)	Navodila za uporabo
(P)	Manual de instruções
(RUS)	Руководство по эксплуатации
(RO)	Manual de folosință

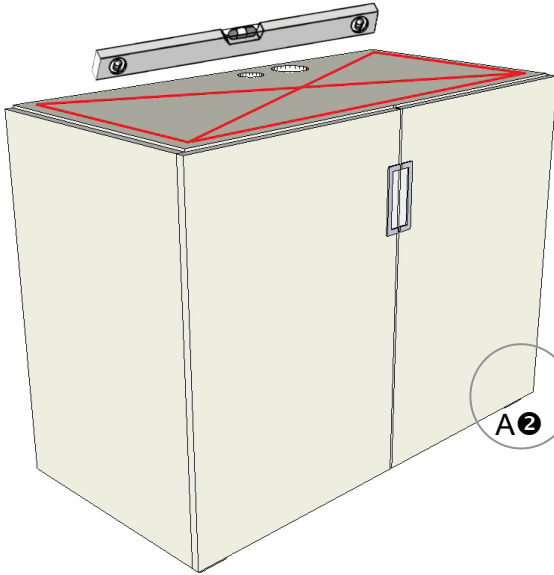
A 1

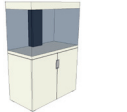

		
incpiria 200	200 l	315 kg
incpiria 300	300 l	460 kg
incpiria 400	400 l	630 kg
incpiria 500	500 l	790 kg

A 2

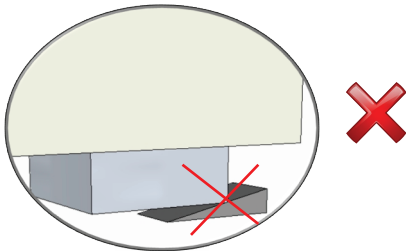
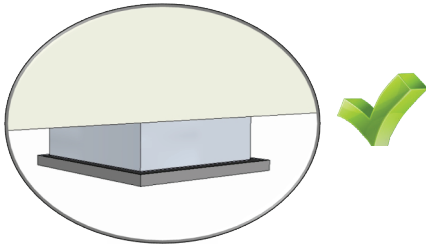

B

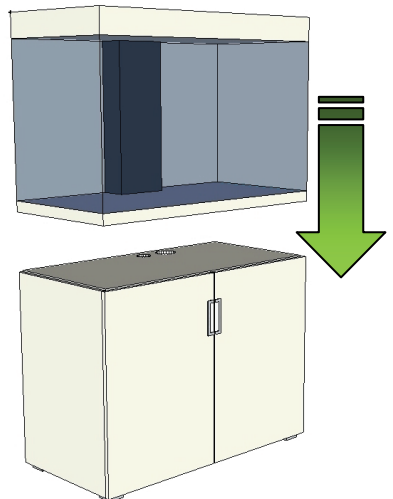

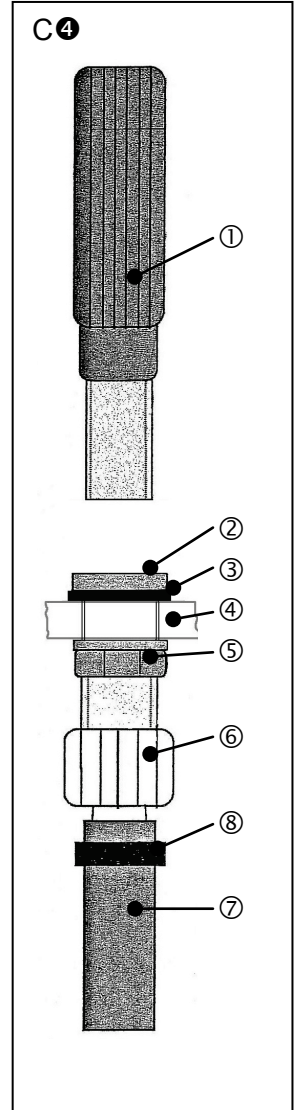
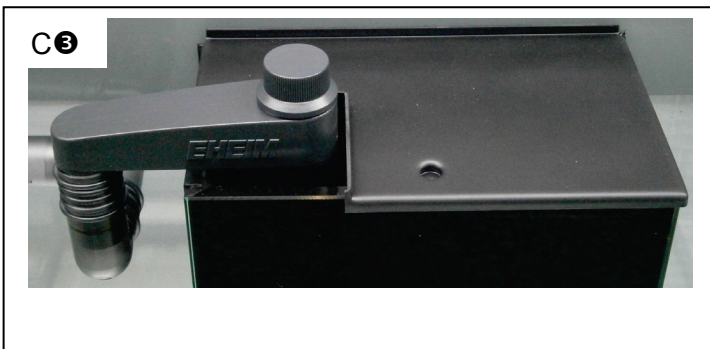

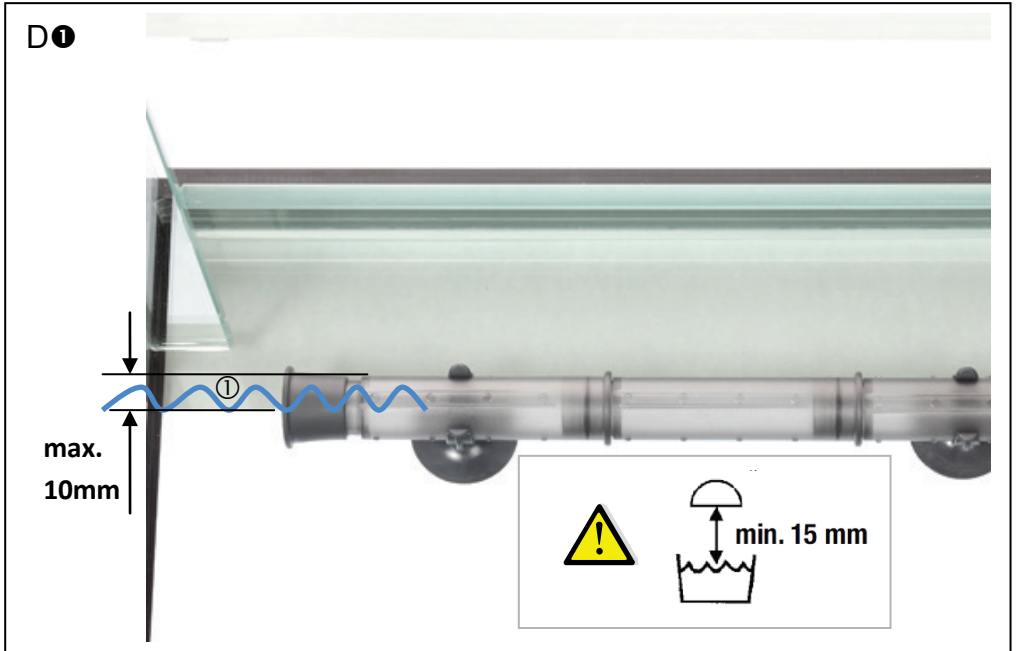

E

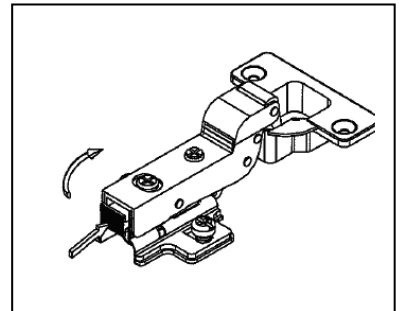
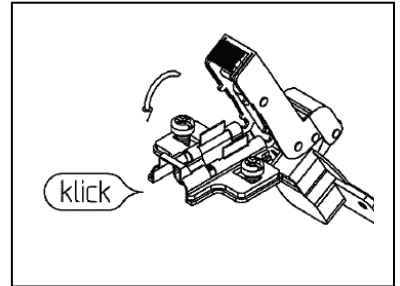
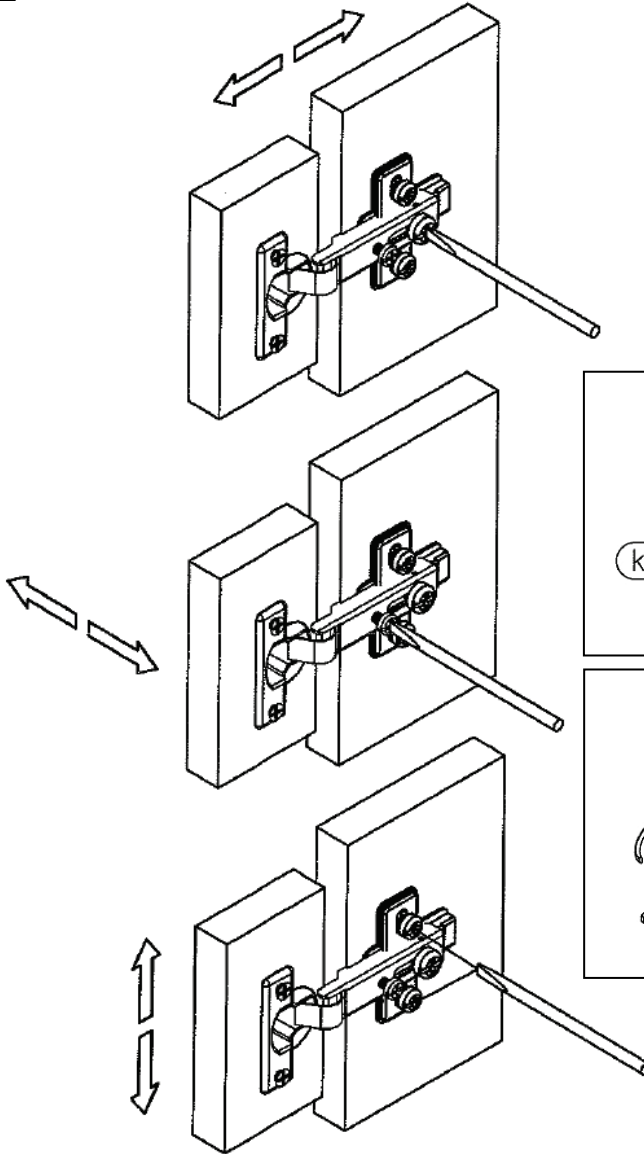



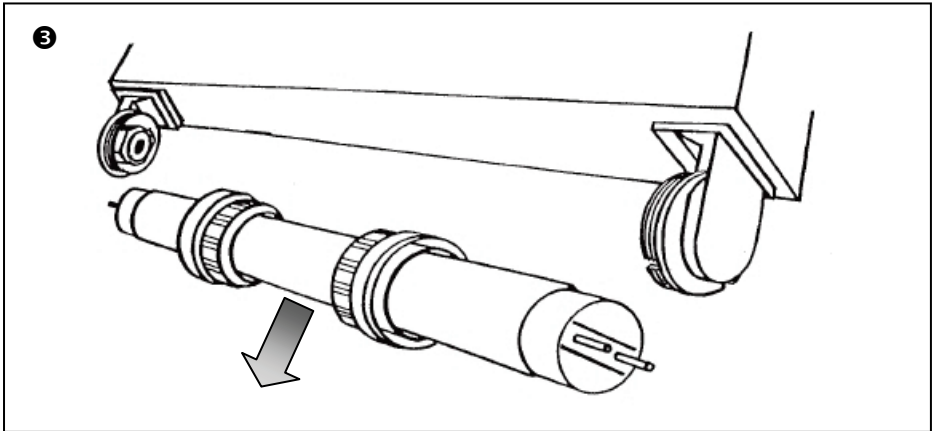
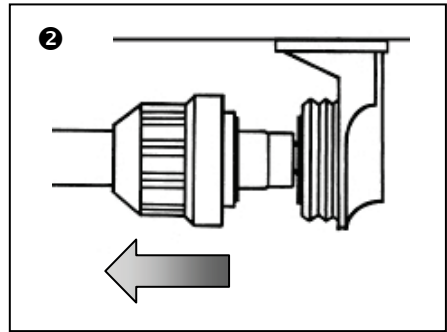
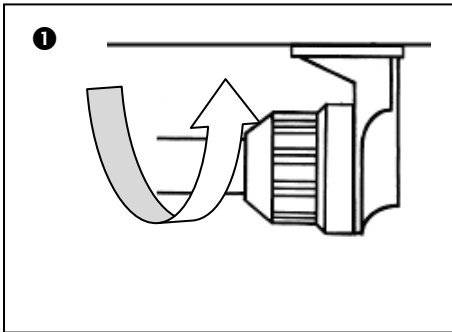





F



Sicherheitshinweise

	Bedienungsanleitung vor der Inbetriebnahme des Aquariums unbedingt aufmerksam und vollständig durchlesen und gut aufbewahren.
	Nur in geschlossenen Räumen für aquaristische Einsatzzwecke verwenden.
	Das Aquarium darf nicht in gefülltem Zustand transportiert oder getragen werden. Leeres Becken nicht an den eingeklebten Spangen tragen. Es darf nur auf ebenen Flächen aufgestellt werden
	Bevor man mit der Hand ins Aquarienwasser eintaucht, alle im Wasser befindlichen Elektrogeräte vom Netz trennen.

	<p>Das Netzkabel der Geräte kann nicht ersetzt werden. Ein externes Netzkabel oder ein Netzteil darf nicht repariert werden. Bei Beschädigung eines Kabels darf das Gerät nicht mehr benutzt werden. Bei Beschädigung eines externen Netzkabels oder Netzteils müssen diese immer erneuert werden. Wenden Sie sich an Ihren Fachhändler oder an Ihre EHEIM Service-Stelle.</p>
	<p>Abstand der Leuchte zur Wasseroberfläche muss mindestens 15mm betragen!</p>
	<p>Bei der Scheibenreinigung darauf achten, dass die Verklebung nicht beschädigt wird. Vorsicht bei Reinigungsgeräten mit Rasierklingen. Keine Reinigungsmittel mit toxischen Substanzen verwenden.</p>
	<p>Zu Ihrer eigenen Sicherheit empfiehlt es sich, mit dem Netzkabel eine Tropfschlaufe zu bilden, die verhindert, dass evtl. am Kabel entlang laufendes Wasser in die Steckdose gelangt. Bei Verwendung einer Verteiler-Steckdose oder eines externen Netzteils muss die Platzierung oberhalb des Filter-Netzanschlusses erfolgen.</p>
	<p>Dieses Gerät ist nicht dafür bestimmt, durch Personen (einschließlich Kinder) mit eingeschränkten physischen, sensorischen oder geistigen Fähigkeiten oder mangels Erfahrung und / oder mangels Wissen benutzt zu werden, es sei denn, sie werden durch eine für Sicherheit zuständige Person beaufsichtigt oder erhalten von ihr Anweisungen, wie das Gerät zu benutzen ist. Kinder sollten beaufsichtigt werden, um sicherzustellen, dass sie nicht mit dem Gerät spielen.</p>
	<p>Gerät – oder Teile davon – nicht in der Spülmaschine reinigen. Nicht spülmaschinenbeständig!</p>
	<p>Dieses Produkt nicht mit dem normalen Hausmüll entsorgen. Führen Sie es Ihrer örtlichen Entsorgungsstelle zu.</p>
	<p>Das Produkt stimmt mit den Schutzanforderungen der EG-Niederspannungsrichtlinie 2006/95/EG und 2004/108/EG überein.</p>

A Auspacken / Standortbestimmung

Aquarium und Möbel sorgfältig auspacken.

Beleuchtungseinheit, Abdeck-Scheiben und Installationszubehör liegen verpackt im Aquarium.

A1 Standortbestimmung

Keine Sonneneinstrahlung, nicht zu viel Tageslicht. Von Heizkörpern fernhalten, Steckdose in der Nähe, waagerechter und tragfähiger Untergrund notwendig.

Auftretende Fußbodenbelastung durch Gesamtgewicht beachten.

Möbel mit Wasserwaage waagrecht genau ausrichten und auf stabilen Stand achten

A2 Standfuß

Falls notwendig zur waagrechten Ausrichtung, Möbelfuß vollflächig unterlegen.

B Aufbau

Unterseite des Aquarien-Bodens sowie Oberseite des Möbels von Fremdkörpern wie Schmutz, Sand, etc. befreien.

Aquarium auf dem Möbel platzieren. Keine Matten / Unterlagen zwischen Aquarium und Möbel verwenden.

C Installation

C① Zulauf / Netzkabel

Rückansicht: Durchführen von Zulauf-Schlauch & Netzkabel (Beleuchtung, Heizstab, etc.) durch rückseitigen, trockenen, Versorgungsschacht.

Tipp: Zum leichteren einführen der Kabel durch das Bohrloch, kann ein der längerer stumpfer Gegenstand zur Hilfe genommen werden (Stiel, Zollstock, etc.)

C② Zulauf montieren

Installations-Set nach beiliegender Anleitung montieren.

Empfohlene Form siehe Abbildung **C②**

C③ Abdeckung auf Schacht legen

Siehe Abbildung

C④ Ablauf

1. Fläche um die Bohrung im Aquarienboden von Fremdpartikel befreien um einwandfreie Dichtfläche zu erhalten
2. Standrohr-Durchführung ② mit aufgesetzter Dichtung ③ von oben in die Bohrung des Aquarienbodens ④ einsetzen
3. Saubere Auflage der Dichtung ③ prüfen
4. Standrohr-Durchführung ② mittels Kontermutter ⑤ von unten kontern
5. Filter-Ablaufschlauch ⑦ (Ø16/22; nicht inklusive) mit dem Schlauch-Anschluss ⑥ verbinden und Sicherung ⑧ befestigen
6. Montierter Schlauch-Anschluss ⑥, mit der eingelegten Flachdichtung in der Überwurfmutter, von unten auf das Gewinde der Standrohr-Durchführung ② aufschrauben
7. Ansaugkorb ① in Standrohr-Durchführung② aufstecken

D Einrichtung

Becken reinigen: Vor der Einrichtung des Aquariums erfolgt eine gründliche Reinigung nur mit warmem Wasser und weichem, sauberem Schwamm.



Keinerlei Reinigungsmittel verwenden!

Tipp: Aquarium vor der Einrichtung probeweise füllen und auf Dichtheit prüfen

Tipp: EHEIM Ratgeber zur Einrichtung, Pflanzen und Fische sind im Fachhandel erhältlich oder unter www.eheim.de

D❶: maximaler Wasserstand

Aquarium maximal bis 10mm oberhalb der Unterkante des Dekor-Streifen ❶ füllen



Abstand der Leuchte zur Wasseroberfläche muss mindestens 15mm betragen!

D❷: Auflageflächen

Gleitflächen ❶ und ❷ immer sauber halten, um einwandfreie Gleitbewegung der gläsernen Abdeck-Scheiben sicherzustellen und Beschädigungen vorzubeugen.

D❸: Abdeck-Scheiben

Abdeckscheiben auf die Gleitflächen auflegen.

Die in der Tiefe kürzere Abdeck-Scheibe läuft auf der unteren Stufe des Profils, die längere auf der oberen Stufe.

E Tür Feinjustierung

Falls notwendig können die Tür wie abgebildet nachjustiert werden

Durch Schnellspanfunktion können die Türen wie abgebildet schnell demontiert / montiert werden.

F Wechsel der Leuchtstoffröhren

Bei defekt einer Röhre werden automatisch beide Leuchtstoffröhren abgeschaltet. Diesen Hinweis beim Röhrenwechsel bitte beachten, falls die Leuchte nach dem Wechsel der vermeintlich defekten Leuchtstoffröhre doch nicht starten sollte.

Demontage:

- F❶. Netzstecker ziehen & Fassungsringe lösen
- F❷. Fassungsringe über die Röhre schieben
- F❸. Röhre ohne drehen nach vorne herausziehen

Die Montage erfolgt in umgekehrter Reihenfolge.

Bei der Montage auf den richtigen Sitz achten und die Fassungsringe gleichmäßig, leicht handfest anziehen.









Garantie



Auf Ihre Aquarienleuchte übernehmen wir **24 Monate Garantie** ab Kaufdatum. Sie bezieht sich auf alle evtl. Mängel an den eingebauten Elektroteilen (ausschl. Leuchtmittel). Ausgenommen sind Beschädigungen durch selbst vorgenommene Eingriffe. Für das Aquarienmöbel gilt eine Gewährleistung von **24 Monaten**, die sich auf eventuelle werkseitige Mängel bezieht.

Auf die Verklebung und Verarbeitung Ihres Aquariums übernehmen wir **36 Monate Garantie** ab Kaufdatum, ausgenommen Glasschäden. Voraussetzung ist die Beachtung der genannten Aufstellhinweise. Für Fische, Pflanzen und Zubehörteile sowie für Schäden und Folgeschäden in der Wohnung wird auch während der Garantiezeit keine Haftung übernommen. Die Kennzeichnung unter der Bodenscheibe bitte nicht entfernen, da sonst der Garantieanspruch entfällt.

Innerhalb der Garantiezeit erfolgt unsere Reparatur kostenlos. Zur Anerkennung der Garantieleistung ist dieser Schein, zusammen mit der datierten Einkaufsquittung Ihrem Fachhändler vorzulegen.

Safety Instructions

	<p>Before putting the aquarium into operation, be sure to carefully read through the entire Operating Instructions and keep them handy for future reference.</p>
	<p>For indoor use only. For use with aquariums.</p>
	<p>When filled, the aquarium must not be transported or carried. It may only be set up on level surfaces. Do not carry the tank using the glued hooks. DANGER OF BREAKING!</p>
	<p>All electrical equipment in the water must be disconnected from the mains during care and maintenance work.</p>
	<p>The device's power cable cannot be replaced. An external power cable or power supply unit must not be repaired. In case of cable damage, the device must no longer be used. If an external power cable or power supply is damaged, they must always be replaced. Contact your specialised dealer or your EHEIM Service Centre.</p>
	<p>There must be a gap of at least 15mm between the lights and the surface of the water</p>
	<p>When cleaning the glass, ensure that the glued joint is not damaged. Be careful when using cleaning instruments with razorblades. Do not use cleaning agents containing toxic substances.</p>
	<p>For your own safety, we recommend to form a drip loop with the connection cable to prevent any water running along the cable from intruding into the socket. When using a multiple socket or an external power supply unit, position them atop the filter's power connection.</p>
	<p>This equipment is not intended for use by persons (including children) with limited physical, sensory or mental abilities or for persons with no experience or knowledge unless they are supervised by a person responsible for safety or unless they have received from such a person instructions on how to use the equipment. Children should be supervised to ensure that they do not play with the equipment.</p>

	Do not clean the unit – or parts of it – in the dishwasher. Not dishwasher resistant!
	Do not dispose of this product as normal household waste. Take it to your local refuse collection side.
	The product complies with the protection requirements of the EC Low Voltage Directive 2006/95/EG and with 2004/108/EG.

A Unpacking / choosing location

Carefully unpack the aquarium and furniture.

The lighting equipment, cover panes and installation accessories are packaged and in the aquarium.

A1 Choosing location

No sun exposure, not too much daylight. Position away from radiators, close to a mains power socket and on a level and stable surface.

Attention should be paid to the total load on the floor.

When assembling the furniture, use a spirit level to make sure it is exactly level and ensure that the stand is stable.

A2 Feet

If necessary, place furniture feet underneath to ensure a level position.

B Assembly

Remove any foreign matter such as dust, sand, etc. from the underside of the aquarium base and the top of the furniture.

Place the aquarium on the furniture. Do not place any mats / underlays between the aquarium and the furniture.

C Installation

C1 Inlet / power cable

Rear view: pass inlet hose & power cables (lighting, heating element, etc.) through dry rear supply slot.

Tip: for easier insertion of the cable through the drilled hole, use a long, blunt item such as a stick or ruler to help.

C2 Assemble inlet

Assemble installation set according to instructions enclosed.

See illustration **C2** for recommended design

C3 Place cover on shaft

See illustration

C④ Process

1. Remove any foreign matter from the surface around the hole in the aquarium bed to maintain a perfect seal surface
2. Insert the standpipe conduit ② from above into the hole in the aquarium bed ④ with seal applied ③
3. Check that the base of the seal ③ is clean
4. Secure the standpipe conduit ② from below by tightening the locking nut ⑤
5. Connect the filter drainage hose ⑦ (Ø16/22; not included) to the hose connector ⑥ and fasten the safety mechanism ⑧
6. Assemble hose connector ⑥, with the flat gasket inserted in the union nut, screw on to the thread of the standpipe conduit ② from below
7. Attach inlet filter ① to the standpipe conduit ②

D Set-up

Clean pool: the aquarium must be cleaned thoroughly with warm water and a soft, clean sponge before installation.



Do not use any detergents!

Tip: Before setting up, perform a test fill and check that it is watertight.

Tip: *EHEIM information booklets* covering installation, plants and fish are available in specialist retailers or at www.eheim.de

D①: Maximum water level

The aquarium must not be filled any more than 10mm above the lower edge of the decorative stripe ①.



There must be a gap of at least 15mm between the lights and the surface of the water!

D②: Supporting surfaces

Sliding surfaces ① and ② must be kept clean to ensure a clean sliding movement of the glass cover panes and to prevent damage.

D③: Cover panels

Fit the cover panels to the sliding surfaces.

The cover panel that is shorter at the bottom runs on the lower tread of the rail and the longer one on the upper tread.

E Fine adjustment of doors

If necessary, the doors can be readjusted as illustrated.

The doors can be quickly disassembled / assembled as illustrated using the quick release function.

F Changing the fluorescent tubes

If one tube is defective, both fluorescent tubes will automatically shut down. If the lights still don't start after replacing the suspected defective fluorescent tube, please check if the defective tube was changed or not.

Disassembly:

- F ❶. Disconnect from mains power & loosen end caps
- F ❷. Push end caps over the tube
- F ❸. Pull tubes out forwards without rotating

Assemble by following instructions in reverse order.

During assembly, make sure that everything is positioned correctly and tighten the end caps evenly by hand.





Guarantee









We provide a **24 month guarantee** on aquarium lamps, valid from the date of purchase. The guarantee covers all possible defects on integrated electronic parts (excl. fluorescent tubes). Damage due to intervention by the user is not covered. For the aquarium furniture we provide a **24 month guarantee** for any defects in production.

We provide a **36 month guarantee** on the bonding and workmanship of your aquarium, valid from the date of purchase. Damage to glass is not included. The precondition for the guarantee is that the installation information is followed. No liability is accepted for fish, plants and consequential damage in your flat – even during the guarantee period. Please do not remove the label on the bottom of the base plate as otherwise the warranty claim will no longer apply.

Within the guarantee period our repairs are free of charge. To have the guarantee recognised, present this voucher, together with the dated purchasing invoice, to your specialist retailer.

Consignes de sécurité

	<p>Avant la mise en marche de l'aquarium, lire impérativement de manière soigneuse et intégrale le mode d'emploi, et bien le conserver.</p>
	<p>Usage intérieur exclusivement. Destiné à être utilisé uniquement en aquariophilie.</p>
	<p>L'aquarium ne peut pas être transporté ou porté à l'état rempli. Il ne peut être posé que sur des surfaces planes. Ne portez pas un aquarium vide au niveau des raccords collés. DANGER DE CASSE!</p>
	<p>Avant de plonger la main dans l'eau de l'aquarium, retirer les prises électriques de tous les appareils installés dans l'eau.</p>

	<p>Le câble d'alimentation de l'appareil ne peut être changé. Un câble ou un bloc d'alimentation externe ne doit pas être réparé. S'il est endommagé, l'appareil ne peut plus être utilisé. Si un câble ou un bloc d'alimentation externe est endommagé, il doit toujours être remplacé. Adressez-vous à votre négociant spécialisé ou à votre service après-vente EHEIM.</p>
	<p>L'écart entre la lampe et la surface de l'eau doit demeurer d'au moins 15 mm</p>
	<p>Attention à ne pas endommager le collage lors du nettoyage des vitres. Attention lors de l'emploi d'appareils de nettoyage dotés de lames de rasoir. N'utilisez pas de nettoyeurs contenant des substances toxiques</p>
	<p>Pour votre propre sécurité, nous vous recommandons de former un col de cygne avec le câble électrique pour éviter que l'eau s'écoulant éventuellement de long du câble ne pénètre dans la prise. En utilisant par exemple une multiprise, celle-ci doit être placée plus haut que la prise de secteur du filtre.</p>
	<p>Cet appareil n'est pas destiné à être utilisé par des personnes (enfants y compris) aux capacités physiques, sensorielles ou intellectuelles limitées ou dépourvues d'expérience ou de connaissance, à moins qu'elles ne se trouvent sous la surveillance d'une personne responsable de la sécurité ou obéissent à ses recommandations sur la manière d'utiliser l'appareil. Veillez surveiller les enfants afin de pouvoir être certain qu'ils ne jouent pas avec l'appareil.</p>
	<p>Ne nettoyez pas cet appareil – ou les pièces qui le composent – au lave-vaisselle. Ne résiste pas au lave-vaisselle!</p>
	<p>Ne pas jeter le présent produit à la poubelle. Ramenez-le à votre lieu de décharge locale.</p>
	<p>Le produit répond aux exigences de protection de la Directive basse tension de la CE 2006/95/CE et 2004/108/CE.</p>

A Déballage / choix de l'emplacement

Déballer l'aquarium et le meuble avec précautions.

L'unité d'éclairage, les panneaux de couverture et les accessoires d'installation se trouvent à l'intérieur de l'aquarium.

A1 Choix de l'emplacement

Pas d'exposition directe au soleil, pas trop de lumière du jour. Tenir éloigné des corps chauds, prise électrique à proximité, sol horizontal et ferme nécessaires.

S'assurer de l'égal répartition du poids sur les pieds.

Disposer le meuble précisément à l'horizontale grâce à un niveau, et s'assurer de sa stabilité.

A2 Pied

Si nécessaire pour une installation horizontale, s'assurer que le pied repose sur toute sa surface.

B Montage

Retirer du sol de l'aquarium ainsi que de la partie supérieure du meuble les corps étrangers, tels que poussière, sable, etc.

Placer l'aquarium sur le meuble. Ne pas utiliser de tapis / support entre l'aquarium et le meuble.

C Installation

C❶ Alimentation / câble secteur

Vue arrière : guidage de l'alimentation & du câble secteur (éclairage, résistance, etc.) par l'orifice d'alimentation arrière sec.

Conseil : pour une insertion plus facile du câble dans le trou, un objet plus obtus et plus long peut être utilisé (manche, mètre pliant, etc.)

C❷ Montage de l'alimentation

Monter le jeu d'installation selon les instructions fournies.

Pour la forme conseillée voir la Figure C❷

C❸ Placer le couvercle sur l'ouverture

Voir l'illustration

C❹ Étapes

1. Retirer les corps étrangers autour du trou du sol de l'aquarium afin d'obtenir une surface totalement étanche
2. Insérer le tube ❷ avec le joint monté ❸ par le haut dans le trou du sol de l'aquarium ❹
3. Vérifier la propreté du joint ❸
4. Fixer le tube ❷ par en-dessous grâce au contre-écrou ❺
5. Fixer le tube à filtre de sortie ❶ (Ø16/22 ; non compris) au raccord de tuyau ❻ et serrer la fixation ❸
6. Visser par en-dessous le raccord de tuyau ❻, avec le joint plat posé dans l'écrou, sur le filetage du guidage de tube ❷
7. Placer le panier d'aspiration ❶ sur le guidage de tube ❷

D Aménagement

Nettoyage du bassin : avant l'aménagement de l'aquarium, son bassin doit être totalement nettoyé, exclusivement à l'eau tiède et une éponge souple et propre.



Ne jamais utiliser de produit de nettoyage !

Conseil : avant l'aménagement, remplir l'aquarium pour essai, afin de vérifier son étanchéité

Conseil : des *fiches EHEIM* sur l'aménagement, les plantes et les poissons sont disponibles dans le commerce ou sous www.eheim.com

D①: Niveau maximum de l'eau

Remplir l'aquarium jusqu'à au maximum 10mm au-dessus de l'angle inférieur de la bande de décoration ①



L'écart entre la lampe et la surface de l'eau doit demeurer d'au moins 15 mm !

D②: Surface de support

Toujours maintenir propres les surfaces coulissantes ① et ②, afin de garantir un mouvement libre des panneaux de couverture en verre et de prévenir les dommages.

D③: Panneaux de couverture

Les panneaux de couverture sont disposés sur les surfaces coulissantes.

Le panneau le moins profond passe sur le niveau inférieur du profilé, le plus profond sur le niveau supérieur.

E Ajustement fin de la porte

Si nécessaire, la porte peut être réajustée comme illustré

La fonction de tension rapide permet de démonter / monter rapidement les portes comme illustré.

F Remplacement des tubes fluorescents

Les deux tubes fluorescents sont automatiquement éteints en cas de panne de l'un des tuyaux.

Veuillez suivre cette recommandation en cas de remplacement des tubes, au cas où l'éclairage ne reprendrait pas après le changement du tube estimé défectueux.

Démontage :

- F①. Retirer la prise secteur & et desserrer les anneaux de support
- F②. Faire passer les anneaux de support au-dessus des tubes
- F③. Tirer les tubes vers l'avant sans les tourner

Le remontage s'effectue dans l'ordre inverse.

Lors du montage, faire attention au logement correct des tubes et placer les anneaux de support régulièrement, sans trop forcer.

Garantie

Nous accordons une **garantie de 24 mois**, à compter de la date d'achat, sur le système d'éclairage. La garantie porte sur tout défaut éventuel des éléments électriques du système (à l'exception des lampes), mais exclut les dommages causés par vos propres interventions.



Sur le meuble d'aquarium, nous accordons aussi une **garantie de 24 mois** pour les défauts éventuels causés par notre société.

Nous accordons une **garantie de 36 mois**, à compter de la date d'achat, sur le collage et le montage de l'aquarium, à l'exception du bris de verre, et à condition que les instructions soient respectées. Même au cours de la période de garantie, nous n'assumons aucune responsabilité pour poissons, plantes et pour les dégâts indirects dans votre habitation. Nous vous prions de ne pas enlever la marquée d'identification placée au-dessous de la plaque de fond, sous peine de ne plus bénéficier de la garantie.

Les réparations que nous effectuons pendant la période de garantie sont gratuites. Pour faire reconnaître la prestation de garantie, il vous faut présenter à votre détaillant ce bon de garantie accompagné de la quittance d'achat datée.

Avvertenze di sicurezza

	<p>Prima della messa in funzione dell'acquario leggere attentamente queste istruzioni per l'uso e conservarle accuratamente.</p>
	<p>Da utilizzare solo in locali. Per impieghi acquaristici.</p>
	<p>L'acquario non deve essere trasportato o spostato se è pieno. Deve essere appoggiato soltanto su superfici piatte. Per il trasporto della vasca vuota non fare presa sui fermi incollati. PERICOLO DI ROTTURA!</p>
	<p>Prima di immergere la mano nell'acqua, staccare dalle rete tutti gli apparecchi elettrici che si trovano in acqua.</p>
	<p>Il cavo di alimentazione dell'apparecchio non può essere sostituito. Un cavo di alimentazione / alimentatore esterno non può subire riparazioni. Se il cavo risulta danneggiato, l'apparecchio non deve più essere utilizzato. Se un cavo di alimentazione o un alimentatore esterno risultano danneggiati è sempre necessario sostituirli. Rivolgersi al rivenditore di fiducia o a un punto di assistenza EHEIM.</p>
	<p>La distanza della lampada dalla superficie dell'acqua deve essere di almeno 15 mm</p>
	<p>Quando si puliscono i vetri della vasca, fare attenzione a non danneggiare i punti incollati. fare particolare attenzione a quando si esegue la pulizia con lamette. Non utilizzare detergenti con sostanze tossiche.</p>
	<p>Per ragioni di sicurezza si consiglia di formare con il cavo elettrico un giro per far gocciolare l'acqua con lo scopo di impedire che viene acqua che scorra lungo il cavo possa entrare nella presa. Se si usa una presa distributrice, la sistemazione deve avvenire al di sopra del collegamento alla rete del filtro.</p>
	<p>Il presente apparecchio non è progettato per essere utilizzato da persone (bambini compresi) con ridotte capacità fisiche, sensoriali o psichiche o che non siano dotate della necessaria esperienza/conoscenza, a meno che non siano assistite e controllate da una persona addetta alla sicurezza o ricevano dalla stessa le istruzioni relative all'utilizzo dell'apparecchio. Tenere sempre sotto controllo i bambini, per assicurarsi che non giochino con l'apparecchio.</p>

	Non lavare il dispositivo – o componenti dello stesso – in lavastoviglie. Non resiste al lavaggio in lavastoviglie!
	Non smaltire il prodotto assieme ai comuni rifiuti domestici. Consegnare il prodotto alla discarica locale autorizzata.
	Il prodotto è conforme ai requisiti di sicurezza della direttiva Bassa Tensione CE 2006/95/CE e 2004/108/CE.

A Disimballaggio / Posizionamento

Disimballare con cura l'aquario e il mobile.

L'unità di illuminazione, le lastre di copertura e gli accessori di installazione si trovano imballati nell'acquario.

A1 Posizionamento

Evitare l'esposizione ai raggi solari e l'eccessiva luce del giorno. Tenere lontano da radiatori; è necessaria una presa di alimentazione elettrica in prossimità e una superficie di appoggio orizzontale e solida.

Considerare il peso complessivo che graverà sul pavimento.

Orientare esattamente in orizzontale il mobile con una livella a bolla e fare attenzione alla stabilità di appoggio

A2 Piede di appoggio

Se necessario per ottenere un allineamento orizzontale, posizionare un piede di appoggio sotto tutta la superficie del mobile.

B Montaggio

Eliminare tutti i corpi estranei come sporcizia, sabbia, ecc., dal lato inferiore del fondo dell'acquario così come dal lato superiore del mobile.

Posizionare l'acquario sul mobile. Non utilizzare tappetini / supporti tra l'acquario e il mobile.

C Installazione

C1 Ingresso acqua / cavo di alimentazione elettrica

Vista posteriore: passaggio del tubo flessibile di ingresso acqua e del cavo di alimentazione (illuminazione, riscaldatore a immersione, ecc.) attraverso il vano di servizio posteriore asciutto.

Suggerimento: per facilitare l'introduzione dei cavi attraverso il foro, è possibile aiutarsi con un oggetto piuttosto lungo e smussato (asta, metro pieghevole, ecc.)

C2 Montare l'ingresso acqua

Montare il kit di installazione seguendo le istruzioni allegate.

Per la modalità raccomandata vedere la figura **C2**

C3 Posizionare la copertura sul vano

Vedere figura.

C4 Scarico

1. Liberare la superficie intorno al foro presente sul fondo dell'acquario da particelle estranee così da ottenere una superficie perfettamente ermetica.
2. Inserire dall'alto nel foro presente sul fondo dell'acquario ④ il tubo verticale di passaggio ② con sopra la guarnizione montata ③
3. Verificare la pulizia del lato su cui poggia la guarnizione ③
4. Fissare dal basso il tubo verticale di passaggio ② per mezzo del controdado ⑤
5. Collegare il tubo flessibile di scarico filtro ⑦ (Ø16/22, non incluso) con il relativo attacco ⑥ e fissare la sicura ⑧
6. Avvitare dal basso l'attacco del tubo flessibile ⑥ montato, con la guarnizione piatta inserita nel dado a risvolto, sulla filettatura del tubo verticale di passaggio ②
7. Applicare il filtro aspirante a cestello ① al tubo verticale di passaggio ②

D Allestimento

Pulire la vasca: prima di arredare l'acquario effettuare un accurato lavaggio a fondo solo con acqua calda e una spugna morbida e pulita.



Non utilizzare detersivi di alcun tipo!

Suggerimento: prima dell'arredamento effettuare una prova di riempimento dell'acquario per verificarne l'ermeticità.

Suggerimento: le **Guide EHEIM** sull'allestimento, le piante e i pesci sono disponibili nei punti vendita specializzati o su www.eheim.de

D1: Livello massimo dell'acqua

Riempire l'acquario fino a massimo 10 mm sopra il bordo inferiore della striscia decorativa ①



La distanza della lampada dalla superficie dell'acqua deve essere di almeno 15 mm!

D2: Superfici di appoggio

Mantenere sempre puliti i piani di scorrimento ① e ② per garantire il corretto scorrimento delle lastre di copertura in vetro e prevenire danneggiamenti.

D3: Lastre di copertura

Appoggiare le lastre di copertura sui piani di scorrimento.

La lastra di copertura più corta in profondità scorre sul livello inferiore del profilo, mentre quella più lunga sul livello superiore.

E Regolazione precisa della porta

Se necessario, è possibile regolare la porta come illustrato

Attraverso la funzione di bloccaggio rapido, è possibile smontare e montare rapidamente le porte come raffigurato.

F Sostituzione dei tubi fluorescenti

In caso di guasto di un tubo, entrambi i tubi fluorescenti si spengono automaticamente.

Tenere presente questa indicazione in caso di sostituzione dei tubi, nell'eventualità che dopo aver sostituito il tubo fluorescente ritenuto guasto la lampada non dovesse ancora avviarsi.

Smontaggio:

- F❶. Staccare la spina di alimentazione elettrica e allentare gli anelli portalampada
- F❷. Far scorrere gli anelli portalampada sul tubo
- F❸. Estrarre il tubo in avanti senza ruotarlo

Per il montaggio procedere nell'ordine inverso.

In fase di montaggio fare attenzione al corretto inserimento in sede del tubo e stringere leggermente gli anelli portalampada a mano.

Garanzia



Prestiamo una **garanzia die 24 mesi** a decorrere dalla data di acquisto per le Vostre lampade per acquario. La garanzia si riferisce a tutti gli eventuali difetti dei componenti elettrici inseriti (luminoforo escluso). Si escludono però i danni causati da interventi personali.

Per i mobili per acquari si presta una **garanzia di 24 mesi**, sempre per difetti di fabbrica presentatisi.

Prestiamo una **garanzia di 36 mesi** a decorrere dalla data di acquisto per l'incollaggio e la lavorazione del Vostro acquario, esclusi però eventuali danni sui vetri. Requisito indispensabile per la garanzia è l'osservanza delle istruzioni di installazione indicate. Non ci si assume alcuna responsabilità anche durante il periodo di garanzia per i pesci, le piante acquatiche e gli accessori o per danni diretti o indiretti ai locali di abitazione. Si prega di non asportare il marchio di identificazione sulla lastra di fondo; in caso contrario decade ogni rivendicazione di garanzia.

Nell'ambito del periodo di garanzia previsto i nostri interventi di riparazione saranno gratuiti. Per l'accettazione delle prestazioni di garanzia si prega di presentare il presente tagliando assieme allo scontrino di acquisto del Vostro rivenditore autorizzato.

Indicaciones de seguridad

	<p>Antes de la puesta en servicio del acuario, hay que leer obligatoriamente las instrucciones de servicio con atención y en su totalidad, y guardarlas correctamente.</p>
	<p>Utilizar exclusivamente en espacios cerrados. Para aplicaciones en acuariofilia.</p>

	No transportar ni llevar el acuario cuando está lleno. Solamente debe colocarse encima de superficies planas. No portar el acuario vacío sosteniéndolo por las abrazaderas pegadas ¡RIESGO DE ROTURA!
	Antes de introducir la mano en el agua del acuario, desenchufar todos los aparatos eléctricos que se encuentren en el agua
	El cable de la red del aparato no puede ser sustituido. El cable de la red externo así como el bloque de alimentación no debe ser reparado. En caso de que el cable resulta dañado, no se podrá utilizar más el aparato. En caso de daños en el cable de la red externo o en el bloque de alimentación, éstos deberán ser siempre sustituidos. En tal caso, diríjase a su comercio especializado o al servicio de atención al cliente de EHEIM
	¡La distancia de las luces con respecto a la superficie del agua debe ser de al menos 15 mm!
	Evitar daños en los puntos de adhesión al realizar la limpieza de los cristales. Tener precaución al utilizar dispositivos de limpieza con cuchillas. No emplear productos de limpieza que contengan sustancias tóxicas
	Por su propia seguridad se recomienda dejar que cuelgue el cable para evitar que pueda gotear el agua a lo largo del mismo hasta llegar a la caja de enchufe. Si se emplea una caja de distribución, ésta deberá estar situada por encima de la toma de corriente del filtro.
	Este aparato no está pensado para las personas (incluidos los niños) que tengan mermadas sus capacidades físicas, sensoriales o mentales ni debe ser utilizado por personas que carezcan de la experiencia y/o los conocimientos necesarios, a no ser que estas personas sean supervisadas por un responsable de seguridad o recibieron las instrucciones necesarias para utilizar el aparato. Vigile a los niños para evitar que jueguen con este aparato.
	No limpiar el aparato ni sus componentes en un lavavajillas. ¡No es resistente al lavavajillas!
	No tire este producto a la basura doméstica normal. Llévelo a su punto local de eliminación de residuos.
	El producto cumple las regulaciones de las directivas de seguridad de baja tensión de la CE 2006/95/CE y 2004/108/CE.

A Desembalaje / colocación

Desembale con cuidado el acuario y el mueble.

Las lámparas, las tapas de cristal y los accesorios de la instalación se encuentran embalados en el fondo del acuario.

A1 Colocación

Evite la proyección directa de rayos solares y la luz solar excesiva. Manténgalo alejado de radiadores. Es necesario colocarlo cerca de un enchufe y en una superficie horizontal y estable.

Tenga en cuenta el peso total que deberá soportar el suelo.

Alinee en horizontal el mueble con un nivel de burbuja y asegúrese de que su posición sea estable.

A Pie

En caso necesario, coloque debajo el pie del mueble cubriendo toda la superficie para conseguir la alineación horizontal.

B Montaje

Elimine del fondo del acuario y la parte superior del mueble los elementos extraños, tales como suciedad, arena, etc.

Coloque el acuario sobre el mueble. No coloque esteras ni ningún otro tipo de bases entre el acuario y el mueble.

C Instalación

C1 Tubo de entrada / cable de red

Parte trasera: pase el tubo de entrada y el cable de red (iluminación, termostato, etc.) por la abertura de entrada trasera en estado seco.

Consejo: para introducir con mayor facilidad los cables por el orificio, puede servirse de algún objeto largo sin punta (palo, metro, etc.).

C2 Montaje del tubo de entrada

Monte el set de instalación según las indicaciones adjuntas.

La figura **C2** es una recomendación de montaje.

C3 Coloque la tapa en la abertura

Véase el dibujo

C4 Desagüe

1. Limpie de partículas extrañas la superficie en torno al orificio del fondo del acuario para conseguir una superficie completamente estanca.
2. Coloque la boca del tubo vertical ② con la junta ③ desde arriba en el orificio del fondo del acuario ④.
3. Compruebe que la superficie de la junta ③ esté limpia.
4. Fije desde abajo la boca del tubo vertical ② con una contratuerca ⑤.
5. Una el tubo de desagüe del filtro ⑦ (Ø de 16/22; no incluido) a la conexión del tubo ⑥ y fije el seguro ⑧.
6. Atornille la conexión del tubo ⑥, con la junta estanca plana insertada en la tuerca de unión, desde abajo en la rosca de la boca del tubo vertical ②.
7. Encaje el cesto de aspiración ① en la boca del tubo vertical ②.

D Equipo

Limpieza del acuario: antes de montar el acuario, debe realizarse una limpieza en

profundidad del mismo utilizando tan sólo agua caliente y una esponja suave y limpia.



Atención: ¡No utilice ningún tipo de detergente!

Consejo: antes de la instalación, llene el acuario para comprobar que está herméticamente cerrado.

Consejo: la *Guía EHEIM* sobre montaje, plantas y peces, está disponible en comercios especializados o en www.eheim.de

D①: Nivel máximo de agua

Llene el acuario hasta un máximo de 10 mm por encima del borde inferior de las bandas decorativas ①.



Atención: ¡La distancia de las luces con respecto a la superficie del agua debe ser de al menos 15 mm!

D②: Superficies de contacto

Mantenga las superficies de contacto ① y ② siempre limpias para garantizar un contacto sin obstáculos de las tapas de cristal y evitar daños.

D③: Tapas de cristal

Coloque las tapas de cristal sobre las superficies de contacto.

La tapa de cristal más corta del fondo se coloca en el nivel inferior del perfil; la más larga, en el nivel superior.

E Ajuste exacto de la puerta

En caso necesario, las puertas pueden ajustarse tal y como se muestra en la figura.

Las puertas pueden montarse y desmontarse rápidamente como se muestra en la figura mediante un sistema de sujeción rápido.

F Cambio de los tubos fluorescentes

En caso de defecto en uno de los tubos, ambos se desconectarán automáticamente.

Tenga en cuenta esta advertencia al cambiar los tubos, en caso de que, tras el cambio, no funcionaran las luces de los tubos supuestamente estropeados.

Desmontaje:

- F①. Retire el enchufe y suelte las arandelas.
- F②. Retire las arandelas de los tubos.
- F③. Saque los tubos tirando de ellos sin girarlos.

El montaje se realiza de forma inversa.

Durante el montaje, asegúrese de que estén colocados con firmeza y apriete uniformemente las arandelas.

Garantía

Esta lámpara de acuario, excepto los componentes luminosos, está garantizada contra cualquier defecto de calidad en las piezas eléctricas montadas por un periodo de **24 meses** desde la fecha de compra. Se excluyen los deterioros que hayan sido originados por la manipulación incorrecta del cliente.

El mueble de acuario tiene una garantía de **24 meses** que cubre cualquier defecto de fabricación.

El encolado y el acabado de su acuario cuentan con una **garantía de 36 meses** desde la fecha de compra, excepto los deterioros en el cristal. Un requisito previo es la observación de las instrucciones de emplazamiento. Dicho periodo de garantía tampoco cubre los daños sufridos por los peces o las plantas ni los deterioros ocasionados en los accesorios o en la vivienda. No retirar la identificación situada en el cristal de fondo para evitar la invalidación de la garantía.

Nuestras reparaciones durante el periodo de garantía son gratuitas. Presentar esta hoja, junto con el recibo que muestre la fecha de compra, en su establecimiento especializado para obtener la aprobación del servicio de garantía.

Algemene veiligheidsvoorschriften

	Handleiding vóór de ingebruikneming van het aquarium absoluut aandachtig en volledig doorlezen en goed opslaan.
	Alleen binnenshuis te gebruiken. Voor aquaristische doeleinden
	Het aquarium mag niet in gevulde staat getransporteerd of gedragen worden. Het mag uitsluitend op egale vlakken worden opgesteld. Het lege bekken niet aan de ingelijmde lijsten dragen BREUKRISICO!
	Voordat U met Uw handen in het aquariumwater komt moeten alle stekkers van de zich in het water bevindende elektrische apparaten uit het stopcontact gehaald worden.
	Een externe netkabel en het netdeel mogen niet worden gerepareerd. Bij beschadiging van kabels mag het apparaat niet meer worden gebruikt. Bij beschadigingen van een externe netkabel of netdeel dienen deze altijd te worden vervangen. Wendt U zich tot Uw detaillist of een EHEIM-servicedienst.
	Afstand van de verlichting tot het wateroppervlak moet ten minste 15 mm bedragen!
	Bij de reiniging van de ruiten erop letten dat het gekleefde niet beschadigd wordt. Voorzichtig bij reinigingstoestellen met scheermesjes. Geen reinigingsmiddel met toxische substanties gebruiken.

	<p>Voor Uw eigen veiligheid is het aan te bevelen met het snoer een druppellus te creëren, die verhindert, dat eventueel langs de kabel lopend water in het stopcontact komt. Bij gebruik van een losse contactdoos dient deze boven de filter-aansluitkabel geplaatst te worden</p>
	<p>Dit toestel is niet voorzien voor gebruik door personen (kinderen inbegrepen) met beperkt fysiek, sensorisch of geestelijk vermogen of met gebrekkige ervaring of kennis behalve indien een voor de veiligheid bevoegde persoon op hen toezicht houdt of hen instructies heeft gegeven met betrekking tot de bediening van het toestel. Op kinderen moet toezicht worden gehouden om te garanderen dat ze niet met het toestel spelen.</p>
	<p>Het apparaat – of delen daarvan – niet reinigen in de vaatwasmachine. Niet vaatwasmachinebestendig!</p>
	<p>Dit product niet in het normale huisvuil gooien. Breng het naar uw lokaal afvalverwerkingspunt.</p>
	<p>Het product komt overeen met de beschermingsvereisten van de EG-laagspanningsrichtlijn 2006/95/EG en 2004/108/EG.</p>

A Uitpakken / positionering

Aquarium en meubel zorgvuldig uitpakken.

Verlichtingseenheid, afdeklatten en installatietoebehoren liggen verpakt in het aquarium.

A1 Positionering

Geen direct zonlicht, niet teveel daglicht. Verwijderd houden van warmtebronnen, in de buurt van een wandcontactdoos horizontale en draadkrachtige ondergrond noodzakelijk.

Let op voorkomende vloerbelasting door totaalgewicht.

Meubel met een waterpas zeer zorgvuldig horizontaal plaatsen en letten op stabiele ondergrond

A2 Voet

Indien noodzakelijk voor horizontale opstelling, de voet van het meubel over het volledige oppervlak ondersteunen.

B Opbouwen

De bodem van het aquarium en de bovenkant van het meubel vrijmaken van vreemde stoffen, zoals vuil, zand, enz.

Aquarium op het meubel plaatsen. Geen matten / onderlaag tussen het aquarium en het meubel gebruiken.

C Installatie

C1 Aanvoer / stroomkabel

Achteraanzicht: Doorvoeren van de aanvoerslang & stroomkabel (belichting, verwarmingstaaf, enz.) door een droge aanvoerschacht aan de achterkant.

Tip: Voor het eenvoudiger doorvoeren van de kabel door het boorgat, kunt u een lang stomp voorwerp gebruiken (stok, duimstok, enz.)

C2 Toevoer monteren

Installatieset volgens meegeleverde handleiding monteren.

Aanbevolen vorm zie afbeelding **C2**

C3 Afdekking op schaft plaatsen

Zie afbeelding

C4 Afvoer

1. Oppervlak rond het gat in de bodem van het aquarium vrijmaken van vreemde stoffen om een goed afdichtend oppervlak te verkrijgen
2. Standpijpdoorvoer ② met afdichting ③ van boven in het gat van de bodem van het aquarium ④ plaatsen
3. Controleer of de afdichting ③ schoon is
4. Standpijpdoorvoer ② met borgmoeren ⑤ van onderen vastschroeven
5. Filterafvoerslang ⑦ (Ø16/22; niet meegeleverd) koppelen aan de slangaansluiting ⑥ en borging ⑧ bevestigen
6. Gemonteerde slangaansluiting ⑥, met de ingevoerde pakking in de bovenste moer, van onder af op het schroefdraad van de standpijpdoorvoer ② schroeven
7. Zeef ① in de standpijpdoorvoer ② steken

D Inrichting

Reinigen van de bak: Voorafgaand aan de inrichting van het aquarium eerst grondig reinigen met alleen warm water en een zachte schone spons.



Geen schoonmaakmiddel gebruiken!

Tip: Aquarium voor de inrichting vullen met water en op lekken controleren

Tip: *EHEIM advies* voor de inrichting, planten en vissen die in de vakhandel beschikbaar of op www.eheim.de

D1: maximale waterstand

Aquarium tot maximaal 10 mm boven de onderkant van de sierlijst ① vullen



Afstand van de verlichting tot het wateroppervlak moet ten minste 15 mm bedragen!

D2: Steunvlakken

Glijvlakken ① en ② altijd schoon houden, om probleemloze glijbeweging van de glazen afdekplaat te waarborgen en beschadigingen te voorkomen.

D3: Afdekplaten

Afdekplaten op de glijvlakken plaatsen.

De in de diepte kortere afdekplaats past op het onderste niveau van het profiel, de langere op het bovenste niveau.

E Precisieafstelling deur

Indien noodzakelijk kan de deur zoals afgebeeld achteraf nauwkeurig worden afgesteld. Door de quicklock-functie kunnen de deuren zoals afgebeeld snel gemonteerd/gedemonteerd worden.

F Wisselen van de fluorescentielampen

Indien een defect van een TL-lamp worden automatisch beide fluorescentielampen uitgeschakeld.

Deze tip bij het verwisselen van de TL-lamp in acht nemen, als de lampen na het verwisselen van de vermoedelijke defecte fluorescentielamp nog niet wil starten.

Demontage:

- F❶. Netstekken loshalen en & bevestigingsring losdraaien
- F❷. Bevestigingsring over de TL-lamp schuiven
- F❸. TL-lamp zonder draaien naar voren eruit trekken

De montage in omgekeerde volgorde.

Bij de montage letten op de juiste pasvorm en de bevestigingsringen gelijkmatig, licht, handvast aandraaien.

Garantie













Op uw aquariumverlichting geven wij **24 maanden garantie** vanaf de aankoopdatum. Deze garantie omvat alle eventuele defecten aan de ingebouwde elektrische onderdelen (met uitzondering van TL-buizen). Uitgesloten van de garantie zijn beschadigingen die door eigen ingrijpen ontstaan.

Voor het aquariummeubel geldt een **vrijwaring van 24 maanden** met betrekking tot eventuele fabrieksfouten.

Wij geven **36 maanden garantie** op de verlijming en de verwerking van uw aquarium. Deze gaat in op de datum van aankoop. Hieronder valt niet de schade aan glaswerk. Voorwaarde van de garantie is dat de genoemde installatie-aanwijzingen nageleefd worden. Voor vissen, planten en toebehoren alsook voor schade en uit een schadegeval voortvloeiende verdere schade in de woning geldt ook tijdens de garantieperiode de garantie niet. Verwijder a.u.b. niet het identificatielabel van de bodemruit; daardoor vervalt anders de garantie.

Tijdens de garantieperiode repareren we kosteloos. Om aanspraak te maken op de garantie dient u dit garantiebewijs samen met de gedateerde aankoopbon aan uw gespecialiseerde handelaar te tonen.

Sikkerhedsanvisninger

	Læs under alle omstændigheder brugsanvisningen opmærksomt og fuldstændigt igennem før ibrugtagning af akvariet og opbevar den på et sikkert sted.
	Kun til brug indendørs. Til akvariebrug.
	Akvariet må ikke transporteres eller bæres i fyldt tilstand. Det må kun opstilles på plane flader. Det tomme kar må ikke bæres i glasspænderne. Risiko for brud!
	Før man stikker hånden ned i akvarievandet, skal alle akvariets elektriske installationer fjernes fra lysnettet
	Strømtilslutningsledningen på dette apparat kan ikke udskiftes. En ekstern strømtilslutningsledning samt en strømtilslutningskomponent må ikke repareres. Hvis ledningen bliver beskadiget, må apparatet ikke anvendes længere. Hvis en ekstern strømtilslutningsledning eller -komponent beskadiges, skal disse altid udskiftes. Henvend dig til din faghandler eller på et EHEIM-serviceværksted.
	Afstand af lyset til vandoverfladen skal være mindst 15mm!
	Under rensning af glasset skal man være opmærksom på, at limforbindelserne ikke beskadiges. Pas på ved brug af rengøringsværktøj med barberblade. Benyt ingen rengøringsmidler med giftige stoffer.
	For din egen sikkerhed betaler det sig at lade ledningen danne en drypsløjfe, som hindrer vandet i at løbe langs ledningen ned til kontakt eller stikdåse. Ved anvendelse af en fordelerstikdåse skal denne placeres højere end filtrets nettilslutning.
	Apparatet er ikke beregnet til at blive anvendt af personer (herunder også børn) med indskrænkede fysiske, sensoriske eller åndelige evner eller som ikke råder over den tilsvarende erfaring og/ eller viden, hvis ikke der føres tilsyn af en person, som er ansvarlig for sikkerheden og som giver de tilsvarende instruktioner om, hvordan apparatet skal benyttes. Der skal føres tilsyn med børn for at sikre, at de ikke leger med apparatet.
	Apparatet – inkludert dets enkeltdele – må ikke vaskes i oppvaskmaskin. Udstyret tåler ikke maskinvask!
	Dette produkt må ikke bortskaffes sammen med det normale husholdningsaffald. Aflever produktet hos det lokale genbrugscenter.
	Produktet opfylder sikkerhedskravene i EF-lavspændingsdirektiv 2006/95/EF og 2004/108/EF.

A Udpakning / positionering

Pak ud akvariet og møbler omhyggeligt.
Belysningsenheden, dækplader og installationstilbehør er pakket i akvariet.

A① Positionering

Ingen direkte sollys, ikke for meget dagslys. Hold væk fra radiatorer; stikkontakt i nærheden, vandret og bæredygtig gulv er nødvendig.

Vær opmærksom på gulvets belastning mht. det samlede vægt.

Juster møblet omhyggeligt lodret med en vaterpas og giv agt på stabil position.

A② Stativ

Hvis det til vandret justering er nødvendigt, læg ud hele stativets fod med en underlag.

B Konstruktion

Fjern alle fremmedlegemer såsom snavs, sand, etc. fra undersiden af akvariets bund og toppen af kabinettet.

Placer akvariet på møblet. Brug ingen måtter / underlag mellem akvariet og møblet.

C Installation

C① Tilløb / Strømkabel

Set bagfra: Gennemførelse af tilløbsslangen & strømkabel (belysning, varmelegeme osv.) via tørt tilførelseskanal på bagsiden.

Tip: For at føre kabel lettere gennem hullet, kan en lang stump genstand (f.eks. pind, tommestok, osv.) tages til hjælp.

C② Montering af tilløb

Monter installations-sæt efter den medfølgende vejledning.

Anbefalet form, som vist i illustration C2.

C③ Sæt dækket på skakt

Se illustration

C④ Udløb

1. For at opnå en udmærket tæt overflade, fjern alle fremmedlegemer i området omkring hullet i akvariets gulv.
2. Sæt ind standrør-gennemførelsen ② med opsæt tætning ③ ovenfra i hullet i akvariets gulv ④
3. Kontroller akkurat position af tætning ③
4. Fastgør standrør-gennemførelsen ② via kontramøtrik ⑤ nedefra.
5. Tilslut filter-afløbsslange ⑦ (Ø16/22; ikke inkluderet) med slangeforbindelsen ⑥ og fastgør sikringen ⑧.
6. Skru den monterede slangeforbindelse ⑥, med den indsatte flad-tætning i topmøtrikken fra nedenunder over standrør-gennemførelsens ② gevindet.
7. Sat på sugekurven ① i standrør-gennemførelsens ②

D Indretning

Bassin rensning: Forud indretningen af akvariet skal det grundigt rengøres kun med varmt vand og en blød, ren svamp.



Benyt ingen rengøringsmidler!

Tip: Kontroller akvariets tæthed ved påfyldning inden indretningen.

Tip: *EHEIM rådgiver* om indretning, planter og fisk er tilgængelige i special-forretninger eller under www.eheim.de

D①: maksimal vandstand

Påfyld akvariet maksimalt til 10mm over den nedre kant af den dekorative bånd ①



Afstand af lyset til vandoverfladen skal være mindst 15mm!

D②: Bæreflader

Glideflader ① og ② skal altid holdes ren for at sikre korrekt glidning af glas dækplader og forebygge skader.

D③: Dækplader

Sæt dækplader på glidefladerne

Den (i dybden) kortere dækplade kører på profilens nedre trin, den længere i den øvre trin.

E Dør finjustering

Om nødvendigt kan døren efterjusteres som anført.

Ved hurtig-lås, kan dørene nemt installeres / fjernes som vist.

F Skift af lysstofrør

Ved et defekt rør slukker begge lysstofrør automatisk.

Venligst bemærk denne henvisning ved rør udveksling, hvis lampen efter udskiftningen af den formodede defekte lysstofrør ikke starter.

Afmontering:

F①. Træk ud strømkabel & løs fatningsringe

F②. Tryk fatningsringe over røret

F③. Træk røret fremad uden at dreje den

Installationen udføres i omvendt rækkefølge.

Se efter den rigtige pasform ved installationen og stram fatningsringe jævnt, lidt med hånden.

Garanti

På din akvarielampe giver **24 måneders garanti** fra købsdatoen. Den gælder for alle eventuelle mangler på de indbyggede elektriske dele (bortset fra pærer). Undtaget er skader gennem indgreb, som er foretaget af brugeren.









For akvariemøblet gives en garanti på **24 måneder**, som gælder for eventuelle mangler fra fabrikkens side.





På sammenlimning og fremstilling af dit akvarium giver vi **36 måneders garanti** fra købsdatoen, undtagen glasskader. Forudsætning herfor er overholdelsen af alle henvisninger vedrørende opstillingen. Der overtages ej heller indenfor garantiperioden noget ansvar for fisk, planter og tilbehørdele samt for skader og følgeskader i boligen.

Fjern venligst ikke mærkningen under bundglaspladen, fordi garantikravet ellers bortfalder.

Indenfor garantiperioden gennemføres reparationen fra vores side omkostningsfrit. Ved fremsættelse af garantikrav skal dette dokument forelægges forhandleren sammen med dateret faktura som dokumentation på køb.

Sikkerhedsanvisninger

	Det er vigtigt at du leser nøye gjennom hele bruksanvisningen før du tar akvariet i bruk. Ta vare på bruksanvisningen.
	Kun for innendørs bruk. For akvariebruk.
	Akvariet må ikke transporteres eller bæres når det er fylt med vann. Det skal bare plasseres på helt jevnt underlag. Er akvariet tomt, skal det ved transport ikke løftes opp via de festede bøyene. KAN KNUSE!
	Før du setter hendene i akvariet er det viktig at alle elektriske apparater i vannet har blitt frakoblet ledningsnettet.
	Apparatets nettkabel kan ikke byttes. Ekstern nettkabel og nettdelen kan ikke repareres. Ved skader på en ekstern nettkabel eller nettdelen, må denne alltid skiftes. Kontakt din spesialforhandler eller ditt EHEIM service senter.
	Avstanden mellom belysningen og vannoverflaten må være på minst 15 mm!
	Pass på at limet ikke tar skade når akvariet gjøres rent. Vær forsiktig ved bruk av renseanordninger med barberblader. Benytt aldri rensedmidler med giftige substanser
	For din egen sikkerhet anbefaler vi at du lar ledningen danne en „drypp-løkke“ som sikrer at vann ikke renner langs ledningen inn i veggkontakten. Dersom skjøteledninger med flere uttak brukes, må disse plasseres høyere enn stikkkontakten for filteret.
	Dette apparatet er ikke egnet for bruk av personer (inklusive barn) med nedsatte fysiske, sensoriske eller mentale evner eller med manglende erfaring og/eller manglende kunnskaper, med mindre disse personene er

	<p>under oppsikt av en annen person som er ansvarlig for deres sikkerhet eller har fått anvisninger fra en slik person om hvordan apparatet skal brukes. Barn skal holdes under oppsikt for å unngå at de leker med apparatet.</p>
	<p>Apparatet – inkludert dets enkeltdeler – må ikke vaskes i oppvaskmaskin. Utstyret tåler ikke maskinvask!</p>
	<p>Produktet må ikke kastes som vanlig husholdningsavfall. Det skal leveres til ditt lokale deponi.</p>
	<p>Produktet er i samsvar med beskyttelseskravene i EUs svakstrømsdirektiv 2006/95/EG samt 2004/108/EG.</p>

A Utpakking/plassering

Vær forsiktig når du pakker ut akvariet og møblet. Belysningsenheten, dekkplater og installasjonstilbehør ligger pakket i akvariet.

A1 Plassering

Må ikke plasseres i direkte sollys og heller ikke på et sted med mye dagslys. Må ikke plasseres i nærheten av radiatorer. Skal plasseres på et horisontalt og fast underlag, i nærheten av et strømuttak. Kontroller at gulvet tåler belastningen av systemets totalvekt.

Bruk et vater for å sikre at møblet er plassert horisontalt og sørg for at det står stødig.

A2 Fot

Hvis nødvendig for å sikre en horisontal plassering, skal møbelfoten legges over hele flaten.

B Montering

Pass på at det ikke finnes fremmedlegemer som smuss, sand, osv. mellom bunnen på akvariet og toppen av møblet. Sett akvariet på møblet. Ikke legg matter/underlag mellom akvariet og møblet.

C Installasjon

C1 Innløp/strømledning

Visning bakfra: Bruk den tørre kabelkanalen på baksiden til å føre innløpsslangen og strømkabelen (belysning, varmeelement, osv.) gjennom.

Tips: For lettere å kunne føre kabelen gjennom hullet, støtt kabelen ved hjelp av en lang stump gjenstand (pinne, tommestokk, osv.)

C2 Montering av innløp

Bruk vedlagte bruksanvisning til montering av installasjonssettet.

Se bilde **C2** for anbefalt måte

C3 Legg lokk på kabelkanalen

Se bilde

C4 Utløp

1. Området rundt hullet i gulvet av akvariet må være fritt for fremmedpartikler for å sikre at tetningsflaten er tett
2. Sett nedløpsrørmontrasjen ② med påsatt tetning ③ ovenfra og inn i hullet i bunnen på akvariet ④
3. Kontroller at underlaget til tetningen er rent ③
4. Fest nedløpsrørmontrasjen ② med en kontramutter ⑤ underfra
5. Koble filter-avløpsslangen ⑦ (Ø 16/22, ikke inkludert) til slangetilkoblingen ⑥ og fest sikringen ⑧
6. Skru den ferdigmonterte slangetilkoblingen ⑥ med innlagt planpakning underfra på nedløpsrørmontrasjen ② ved bruk av koplingsmutteren
7. Fest innsugssilen ① på nedløpsrørmontrasjen ②

D Bruk

Rengjøring av akvariet: Før akvariet tas i bruk må det rengjøres grundig med varmt vann og en myk, ren svamp.



Ikke bruk rengjøringsmidler!

Tips: Før akvariet tas i bruk bør det fylles og kontrolleres for lekkasjer

Tips: *EHEIM-rådgiver* for innredning, planter og fisk er tilgjengelig i faghandelen eller fra www.eheim.de

D①: Maksimal vannstand

Akvariet skal maksimalt fylles slik at vannet står 10 mm over den nedre kanten til markeringene ①.



Avstanden mellom belysningen og vannoverflaten må være på minst 15 mm!

D②: Bæreflate

Glideflatene ① og ② må alltid holdes rene for å sikre at dekkplatene beveger seg riktig og for å forebygge skader.

D③: Dekkplater

Legg dekkplatene på glideflatene. Dekkplaten som er kortere i dybden legges på den nedre delen av profilen og den som er lengre legges i den øvre delen.

E Finjustering av døren

Om nødvendig, kan døren justeres som vist. Dørene kan raskt demonteres/monteres ved hjelp av hengslene som vist på bildet.

F Bytte av lysstoffrør

Hvis et av lysstoffrørene er defekt blir begge lysstoffrørene automatisk slått av.

Vær oppmerksom på dette dersom lysstoffrørene fortsatt ikke lyser etter at det angivelig defekte lysrøret er byttet ut.

Demontering:

- F❶. Trekk ut strømledningen og løsne endestykkene
- F❷. Dra endestykkene over røret
- F❸. Trekk rørene rett ut uten å vri på dem

Montering gjøres i omvendt rekkefølge. Ved montering, påse at lysstoffrørene settes inn riktig og stram endestykkene lett til for hånd.

Garanti







Vi gir **24 måneder garanti** for din akvarielampe fra kjøpedatoen. Denne garantien gjelder for alle ev. mangler på de monterte elektrodelenene (unntatt belysningsmiddel). Unntatt fra dette er skader forårsaket av selvutførte inngrep.







For akvariemøbelet gjelder en garanti på **24 måneder** for eventuelle fabrikkasjonsfeil.

For limingen og bearbeidingen av ditt akvarium gir vi **36 måneder garanti** fra kjøpedato, med unntak av glasskader. Forutsetningen er at oppstillingsinstruksene overholdes. For fisker, planter og tillbehørsdeler samt for skader og følgeskader i huset bærer vi intet ansvar, heller ikke under garantitiden. Merkingen under bunnplaten må ikke fjernes, ellers bortfaller ethvert garantikrav.

Innenfor garantitiden utfører vi reparasjoner gratis. For at garantiytelsen skal aksepteres, må dette arket leves til forhandleren sammen med den daterte kjøpekvitteringen.

Sikkerhetsanvisninger

	Läs hela bruksanvisningen mycket noga före idrifttagning av ditt akvarium och spara den för framtida bruk.
	Får bara användas inomhus. För akvarietillbehör.
	Akvariet få inte transporteras eller bäras när det är fyllt. Det får endast placeras på plana ytor. Bär inte det tomma akvariet i den fastlimmade sargen . BROTTRISK!
	Innan man för ner handen i akvarievattnet måste man först dra ur stickkontaktarna till alla elektriska apparater.
	Enhetens nätkabel kan inte bytas ut. En extern nätkabel och nätdel får inte repareras. Vid skador på kabeln får enehten inte användas mer. Vid skador på en extern nätkabel eller nätdel måste dessa alltid bytas ut. Ta kontakt med din backbutik eller EHEIMs servicecenter
	Avståndet mellan lampa och vattenyta måste vara minst 15 mm!

	<p>Se upp att inte limfogarna skadas när rutorna rengörs. Var försiktig när du använder rengöringsverktyg med rakklingor. Använd aldrig någonsin rengöringsmedel med giftiga substanser..</p>
	<p>Av säkerhetsskäl rekommenderar vi att man hänger anslutningskabeln till filtret så att en droppögla bildas och förhindrar att eventuellt på kabeln rinnande vatten kommer in i vägguttaget. Om man använder en grenkontakt i vägguttaget bör detta vara högre placerat än kabelanslutningen i filtret.</p>
	<p>Denna apparat är inte avsedd att användas av personer (inklusive barn) med begränsad fysisk, sensorisk eller mental förmåga eller som saknar erfarenhet och / eller kunskaper, om inte vederbörande står under uppsikt av en person som ansvarar för säkerheten eller erhåller anvisningar från denna person om hur apparaten ska användas. Barn ska övervakas för att säkerställa att de inte leker med apparaten.</p>
	<p>Rengör inte apparaten – eller delar därav – i diskmaskinen. Ej diskmaskinssäker!</p>
	<p>Denna produkt ska inte kastas bort i de normala hushållssoporna. Lämna in den till det lokala återvinningsstället.</p>
	<p>Produkten uppfyller kraven i EU lågspänningsdirektiv 2006/95/EG samt 2004/108/EG.</p>

A Uppackning/fastställande av uppställningsplatsen

Packa upp akvariet och möbeln.

Belysningsenhet, täckskivor och installationstillbehör ligger förpackade i akvariet.

A1 Fastställande av uppställningsplatsen

Undvik direkt solstrålning och för mycket dagsljus. Placera inte i närheten av värmeelement.

Se till att det finns ett eluttag i närheten och att underlaget är vågrätt och bärkraftigt.

Beakta den belastning som den sammanlagda vikten utövar på golvet.

Rikta in möbeln vågrätt med vattenpass och kontrollera att den står stabilt.

A2 Ståfot

Vid behov kan ståfoten placeras under möbelfotens hela yta för att stabilisera möbeln i vågrätt läge.

B Uppställning

Rengör akvariets golv samt möbelns ovansida från främmande föremål som smuts, sand och dylikt.

Placera akvariet på möbeln. Använd inte mattor/underlägg mellan akvarium och möbel.

C Installation

C1 Tillopp/nätkabel

Baksida: För tilloppsslangen och nätkabeln (belysning, värmestav, etc.) genom den torra försörjningsöppningen på baksidan.

Tips: För att lättare kunna föra igenom kabeln genom borrhålet kan du ta ett längre, trubbigt föremål till hjälp (stång, mätstav, etc.)

C2 Montera tilloppet

Montera installationssetet i enlighet med medföljande anvisning.

Rekommenderad form, se bild C2

C3 Placera locket på öppningen

Se bild.

C4 Utlopp

1. Rengör området runt hålet i akvariets botten från främmande partiklar för att få en optimal tätyta.
2. Sätt i genomföringen för stigröret ② med installerad packning ③ ovanifrån i hålet i akvariets botten ④.
3. Kontrollera att packningen ③ passar exakt.
4. Fixera genomföringen för stigröret ② underifrån med kontramutter ⑤.
5. Anslut filterutloppsslangen ⑦ (Ø16/22; medföljer ej) till slanganslutningen ⑥ och montera säkringen ⑧.
6. Slanganslutningen ⑥ med monterad flatpackning i kopplingsmuttern ska monteras underifrån i gången till genomföringen för stigröret ②.
7. Sätt fast sugkorgen ① i genomföringen för stigröret ②.

D Inredning

Rengör tanken: Innan du inreder akvariet ska det rengöras med varmt vatten och en mjuk, ren svamp.

 **Använd inte rengöringsmedel!**

Tips: Fyll akvariet med vatten före inredningen för att kontrollera att det är tätt.

Tips: *EHEIM:s guide* för inredning, växter och fiskar finns i fackhandeln eller på www.eheim.de

D1: Maximal vattennivå

Fyll akvariet med vatten upp till högst 10 mm under dekorremsans ① undersida.

 Avståndet mellan lampa och vattenyta måste vara minst 15 mm!

D2: Stödytor

Glidytorna ① och ② ska alltid hållas rena för att glastäckskivorna ska kunna glida fram och

tillbaka utan problem och för att undvika skador.

D: Täcksskivor

Lägg täcksskivorna på glidytorerna.

Den täcksskiva som har ett kortare djup löper på profilens nedre nivå, den längre på den övre nivån.

E Finjustera dörrar

Vid behov kan dörrarna finjusteras så som visas på bilden.

Tack vare snabbspänningsfunktionen kan dörrarna demonteras/monteras snabbt på det sätt som visas på bilden.

F Byte av lysrör

Om ett lysrör är defekt slås båda rören automatiskt från.

Tänk på detta om det lysrör som förmodats ha varit defekt fortfarande inte lyser när det har bytts ut.

Demontering:

- F ❶. Dra ut nätkontakten och lossa på låsringarna.
- F ❷. Skjut låsringarna över rören.
- F ❸. Dra ut rören framifrån utan att vrida dem.

Montering görs i omvänd ordningsföljd.

Kontrollera att alla komponenter sitter ordentligt och dra åt låsringarna jämnt och lätt för hand.

Garanti

På din akvariebelysning lämnar vi **24 månaders garanti**, räknat från köpdatum. Garantin täcker alla eventuellt uppträdande fel på de inbyggda eldetaljerna (glödlampor o.likn. undantagna). Undantagna är även skador som uppstått genom egna ingrepp.

För akvariemöbler gäller en garantitid av **24 månader**, omfattan de eventuella fabriktionsfel.

På limfogar och bearbetningen av ditt akvarium lämnar vi **36 månaders garanti** räknat från köpdatum, glasskador undantagna. Förutsättning är att anvisningarna för uppställningen har följts. För fiskar, plantor och tillbehör samt för skador och följskador i våningen övertas inget ansvar, inte ens under garantitiden. Var vänlig avlägsna inte markeringen på bottenplattan, eftersom garantin annars upphör att gälla.

Inom garantitiden utförs reparationen av oss utan kostnader. För att garantianspråk ska kunna accepteras måste detta garantibevis presenteras din fackåterförsäljare tillsammans med det daterade inköpskvittot.

Turvallisuusohjeita

	Lue käyttöohje ennen akvaarion käyttöönottoa huolellisesti ja kokonaan ja säilytä se hyvin.
	Laite on tarkoitettu ainoastaan sisätilakäyttöön ja akvaarioissa käytettäväksi.
	Akvaariota ei saa kuljettaa tai kantaa silloin, kun se täynnä. Sen saa asettaa vain tasaisille pinnoille. Täyttä akvaariota ei saa kuljettaa. Älä kanna tyhjää allasta liimatuista hakasista. RIKKOUTUMISVAARA!
	Ennen kuin panet käden veteen, varmista että kaikki vedessä olevat sähkölaitteet on kytketty irti verkkovirrasta.
	Laitteen virtajohtoa ei voi vaihtaa. Ulkoista virtajohtoa tai virtalähdettä ei saa korjata. Jos johto vaurioituu, laitetta ei saa enää käyttää. Jos ulkoinen virtajohto tai virtalähde vaurioituu, ne tulee aina uusia. Ota silloin yhteys EHEIM kauppiaseesi.
	Valaisimen etäisyys vedenpinnasta on oltava vähintään 15 mm
	Kun puhdistat lasipintoja, varo vioittamasta liimauksia. Ole erityisen varovainen jos käytät parranajokoneen teriä sisältäviä puhdistusvälineitä. Älä käytä myrkyllisiä pesuaineita.
	Oman turvallisuutesi vuoksi varmista että suodattimen sähköjohtoa ei vedetä suoraan pistorasiaan vaan asetetaan piirroskuvan mukaisesti mutkalle. Tämä estää vesipisaroiden pääsyn pistorasiaan. Mikäli käytät jakorasiasia niin aseta se suodattimen yläpuolelle; ei lattialle.
	Tätä laitetta ei ole tarkoitettu sellaisten henkilöiden (mukaanlukien lapset) käyttöön, joiden fyysiset, sensoriset tai henkiset kyvyt ovat puutteelliset johtuen kokemuksen ja/ tai tiedon puutteesta, ellei turvallisuudesta vastuussa oleva henkilö valvo käyttöä tai ole antanut ohjeita miten laitetta käytetään asianmukaisesti. Valvo lasten käyttäytymistä ja varmista, että he eivät leiki laitteella.
	Älä puhdistaa laitetta – tai sen osia – astianpesukoneessa. Ei kestä pesua astianpesukoneessa!
	Tätä tuotetta ei saa hävittää talousjätteiden joukossa. Toimita tuote paikalliseen jätehuoltopisteeseen.
	Tuote on EY-pienjännitedirektiivin 2006/95/EY ja 2004/108/EY suojavaatimusten mukainen.

A Pakkauksen purkaminen/Paikan määrittäminen

Pura akvaario ja kaapi huolellisesti pakkauksesta.

Valaisin, peitelevyt ja asennustarvikkeet löytyvät pakattuna akvaarion sisältä.

A1 Paikan määrittäminen

Ei auringonpaistetta eikä liikaa päivänvaloa. Etäällä lämpöpattereista, lähellä pistorasiaa, pohjan oltava vaakasuora ja kantava.

Huomioi akvaarion kokonaispainosta lattiaan kohdistuva rasite.
Asenna kaappi vesivaa'an avulla tarkasti vaakasuoraan ja huolehdi, että se seisoo tukevasti.

A Jalusta

Jalusta on asennettava koko pohjan alueelle, jos kaappi ei muuten ole vaakasuorassa.

B Kokoaminen

Puhdista akvaarion pohja ja kaapin pinta liasta, hiekasta jne.
Aseta akvaario kaapin päälle. Älä käytä akvaarion ja allaskaapin välissä mattoa/alustaa.

C Asennus

C1 Tulo / Virtajohto

Takasivu: tulo-letkun & virtajohdon (valaistus, lämmitin jne.) läpivienti takana olevan, kuivan kaapelikourun läpi.

Vihje: kaapelin vieminen reiän läpi on helpompaa, jos käytät pitempää, tylppää esinettä apuna (puikko, mittakeppi jne.)

C2 Tulojohdon kokoaminen

Kokoa asennus-setti ohjeen mukaisesti.
Suositeltu muoto katso kuva **C2**

C3 Kourun suojuksen asentaminen

Katso kuva

C4 Asennus

1. Pidä akvaarion pohjassa olevan reiän ympärillä oleva pinta puhtaana, jotta tiiviys säilyisi.
2. Aseta tiivisteellä ③ varustettu putken läpivientikappale ② ylhäältä päin akvaarion pohjan reikään ④.
3. Tarkasta, että tiivisteiden ③ alusta on puhdas.
4. Kiinnitä putken läpivientikappale ② alhaalta päin mutterilla ⑤.
5. Liitä suodattimen poistoletku ⑦ (Ø16/22; ei sisälly toimitukseen) letkun liitäntään ⑥ ja lukitse ⑧.
6. Ruuvaa asennettu letkun liitäntä ⑥ yhdessä jatkoliihtimessä olevan tiivisteiden kanssa alhaalta päin putken läpivientikappaleen ② kierteisiin.
7. Aseta imusiivilä ① putken läpivientikappaleeseen ②.

D Akvaarion sisustaminen

Akvaarion puhdistus: ennen kuin sisustat akvaarion, puhdista se huolellisesti lämpimällä vedellä ja pehmeällä, puhtaalla sienellä.



Älä käytä puhdistusainetta!

Vihje: täytyä akvaario koemielessä vedellä testataksesi sen tiivyyttä, ennen kuin sisustat sen.

Vihje: *EHEIM-ohjelehtinen* sisustamista, kasveja ja kaloja varten löytyy jälleenmyyjiltä tai osoitteesta www.eheim.de.

D❶: Maksimaalinen veden määrä

Täytä akvaario enintään 10 mm koristeiviivan ❶ alareunan yli.



Valaisimen etäisyys vedenpinnasta on oltava vähintään 15 mm.

D❷: Jalustojen pinnat

Pidä liukupinnat ❶ ja ❷ aina puhtaina, jotta lasiset peitelevyt liukuvat moitteettomasti ja jotta välttyisit vaurioilta.

D❸: Peitelevyt

Aseta peitelevyt liukupinnoille.

Syvyys suunnassa lyhyempi peitelevy kulkee profiiliin alemmalla portaalla, pitempi ylemmällä portaalla.

E Oven säätäminen

Ovi voidaan tarvittaessa säätää kuvassa esitetyllä tavalla.

Pikajännitetoiminnon ansiosta ovet voidaan helposti irrottaa/asentaa paikoilleen kuvan esittämällä tavalla.

F Valaisinputkien vaihtaminen

Kun yksi putki on rikkoontuu, sammuvat molemmat valaisinputket automaattisesti.

Huomioi tämä putkia vaihtaessasi, mikäli oletetun rikkonaisen putken vaihdon jälkeen valaisimet eivät sytykään.

Irrottaminen

- F❶. Irrota pistoke & kiinnitysosa
- F❷. Työnnä kiinnitysosa putkien yli
- F❸. Vedä putket pois kiertämättä niitä

Paikoilleen asentaminen tapahtuu päinvastaisessa järjestyksessä.

Huomioi asentaessasi, että putket tulevat oikeaan asentoon ja kiristä kiinnitysosat käsin.

Takuu









Myönnämme tälle akvaariovalaisimelle **24 kuukauden takuun** alkaen ostopäivästä. Takuun piiriin kuuluvat kaikki todetut viat ja vauriot laitteeseen asennetuissa sähköosissa (lukuunottamatta lamppuja). Takuu ei kata omatoimisesti tehdyistä toimenpiteistä aiheutuneita vikoja ja vaurioita.



Akvaariohuonekalulle myönnämme **24 kuukauden takuun** joka kattaa mahdolliset tehtaalla syntyneet viat ja vauriot.

akvaarion liimauksille ja valmistukselle möynnämme ostopäivästä alkaen **36 kuukauden takuun**, lukuunottamatta lasivahinkoja. Edellytyksenä on, että annettuja asennusohjeita noudatetaan. Takuu ei kata kaloja, kasveja ja lisävarusteita eikä huoneistossa syntyneitä vahinkoja ja välillisiä vahinkoja. Pohjalevyn alla sijaitsevaa tunnusta ei saa poistaa, muussa tapauksessa takuu raukeaa.

Takuuajan sisällä korjaukset tehdään veloitusetta. Kuluttajan jättäessä tuotteen takuukorjattavaksi hänen tulee esittää vähittäisliikkeelle tämä takuukortti yhdessä päivätyin ostokuitin kanssa.

Wskazówki bezpieczeństwa

	Przed rozpoczęciem użytkowania akwarium należy dokładnie przeczytać instrukcję obsługi i zachować ją w dostępnym miejscu.
	Przeznaczone tylko do użytkowania w pomieszczeniach. Do zastosowań w akwariach.
	Nie wolno transportować lub przenosić napelnionego akwarium. Ustawiać wyłącznie na równych powierzchniach. Nie przenosić pustego akwarium, chwytając za przyklejone klamry NIEBEZPIECZEŃSTWO PĘKNIĘCIA!
	Przed włożeniem ręki do wody w akwarium wyłączyć spod zasilania sieciowego wszystkie urządzenia elektryczne zanurzone w wodzie.
	Kabla sieciowego urządzenia nie wymienia się. Nie przewiduje się naprawy kabla sieciowego oraz zasilacza. Urządzenie z uszkodzonym kablem nie nadaje się do użytku. Uszkodzony kabel zewnętrzny lub zasilacz należy niezwłocznie wymienić. Skontaktuj się ze sprzedawcą lub najbliższym serwisem EHEIM.
	Odstęp oprawy oświetleniowej od powierzchni wody musi wynosić przynajmniej 15 mm
	Przy czyszczeniu szyb uważać, aby nie uszkodzić spoin klejonych. Zachować ostrożność przy czyszczeniu przyrządami z żyłkami. Nie używać żadnych toksycznych środków czyszczących
	Dla własnego bezpieczeństwa zalecamy ułożenie przewodu sieciowego w taki sposób, aby utworzyła się pętla poniżej gniazdka sieciowego, z której kapie woda spływająca ewentualnie wzdłuż kabla, chroniąc tym samym gniazdko. W razie użycia rozdzielaczowego gniazdka wtykowego musi ono być umieszczone powyżej przyłącza zasilania sieciowego filtra.
	Urządzenie nie jest przewidziane do obsługi przez osoby (włącznie z dziećmi) o ograniczonych zdolnościach fizycznych i umysłowych, albo nie posiadających niezbędnego doświadczenia i/lub wiedzy - za wyjątkiem sytuacji, gdy będą one pod nadzorem osoby odpowiedzialnej za bezpieczeństwo lub zostaną odpowiednio przez nią poinstruowane w zakresie prawidłowej obsługi tego urządzenia. Dzieci wymagają nadzoru, aby upewnić się, że nie bawią się tym urządzeniem.

	Urządzenia lub jego elementów nie można myć w zmywarce. Nie przeznaczone do mycia w zmywarkach!
	Nie wyrzucać tego produktu wraz ze zwykłymi śmieciami domowymi. Urządzenie oddać do lokalnej zbiornicy odpadów.
	Produkt spełnia wymogi bezpieczeństwa określone w wspólnotowej dyrektywie niskonapięciowej 2006/95/WE oraz dyrektywie 2004/108/WE.

A Wypakowanie / ustalenie miejsca ustawienia

Ostrożnie wypakować akwarium i mebel.

Zestaw oświetleniowy, płyty przykrywające i akcesoria instalacyjne zapakowane są w akwarium.

A① Ustalenie miejsca ustawienia

Brak silnego nasłonecznienia, niezbyt duża ilość światła dziennego. Akwarium powinno być ustawione z dala od grzejników, w pobliżu gniazda wtykowego, koniecznie na poziomym i nośnym podłożu.

Zwrócić uwagę na występujące obciążenie podłogi, wynikające z ogólnego ciężaru zestawu.

Wypoziomować dokładnie mebel za pomocą poziomicy, zwracając uwagę na stabilne ustawienie.

A② Podstawa

Ewentualnie celem zachowania poziomego ustawienia, podłożyć podstawę mebla pod całą dolną powierzchnię.

B Montaż

Oczyszczyć spodnią część dna akwarium oraz górną powierzchnię mebla z elementów obcych, takich jak zanieczyszczenia, piasek itp.

Umieścić akwarium na meblu. Pomiędzy akwarium i meblem nie stosować żadnych mat / podkładek.

C Instalacja

C① Dopływ / przewód sieciowy

Widok od tyłu: przeprowadzanie węża doprowadzającego & przewodu sieciowego (oświetlenie, grzałka, itp.) poprzez suchy kanał zasilania w tylnej części.

Wskazówka: celem ułatwienia wprowadzania przewodu przez otwór można skorzystać z długiego, tępego przedmiotu (np. trzonek, całówka, itp.)

C② Montowanie dopływu

Zamontować zestaw instalacyjny zgodnie z dołączoną instrukcją.

Zalecany kształt, patrz rysunek C②

C3 Ułożenie osłony na kanale

Patrz rysunek

C4 Odpływ

1. Oczyszczyć powierzchnię wokół otworu w dnie akwarium z obcych elementów, celem uzyskania właściwej powierzchni uszczelniania.
2. Prowadnicę elementu rurowego ② wraz z osadzoną uszczelką ③ umieścić od góry w otworze dna akwarium④.
3. Sprawdzić prawidłowość przylegania uszczelki③.
4. Prowadnicę elementu rurowego ② zabezpieczyć od dołu za pomocą nakrętki zabezpieczającej⑤.
5. Wąż odpływu z filtrem ⑦ (Ø16/22; nie jest zawarty w zestawie) połączyć z przyłączem węża ⑥ i umocować bezpiecznik⑧.
6. Zmontowane przyłącze węża ⑥, wraz z osadzoną w nakrętce płaską uszczelką, nakręcić od dołu na gwint prowadnicy elementu rurowego②.
7. Osadzić kosz ssawny ① w prowadnicy elementu rurowego②.

D Przygotowanie

Czyszczenie: Przed ustawieniem akwarium należy jego elementy starannie wyczyścić, stosując wyłącznie ciepłą wodę i miękką, czystą gąbkę.



Nie stosować żadnych środków czyszczących!

Wskazówka: Napęlnić próbnie akwarium i sprawdzić jego szczelność.

Wskazówka: *Poradnik EHEIM* dotyczący ustawiania, roślinności i ryb dostępne są w specjalistycznych punktach sprzedaży lub na stronie www.eheim.de

D1: maksymalny poziom wody

Wypełnić akwarium maksymalnie do poziomu 10 mm powyżej dolnej krawędzi ozdobnego paska①.



Odstęp oprawy oświetleniowej od powierzchni wody musi wynosić przynajmniej 15 mm!

D2: powierzchnie przylegania

Zawsze utrzymywać w czystości powierzchnie ① i ② celem zapewnienia ruchu ślizgowego szklanych płyt przykrywających i zapobiegania uszkodzeniom.

D3: płyty przykrywające

Ułożyć płyty przykrywające na powierzchni ślizgowe.

Płyta przykrywająca krótsza przebiega po dolnym poziomie profilu, dłuższa po górnym poziomie.

E Precyzyjna regulacja drzwi

W razie konieczności można wykonać dodatkową regulację drzwi zgodnie z rysunkiem.

Dzięki funkcji szybkiego mocowania można - tak jak przedstawiono na rysunku - szybko zdemontować / zamontować drzwi.

F Wymiana jarzeniówek

W razie uszkodzenia jednej jarzeniówki wyłączane są automatycznie obydwa źródła światła.

Należy pamiętać o tej wskazówce przy wymianie jarzeniówki, w sytuacji, gdy lampa po wymianie przypuszczalnie uszkodzonej jarzeniówki nie zaświeci się.

Demontaż:

- F❶. Odłączyć wtyczkę sieciową & poluzować pierścienie oprawki
- F❷. Przesunąć pierścienie oprawki nad jarzeniówkami.
- F❸. Wyjąć jarzeniówki w przód bez obracania.

Montaż odbywa się w odwrotnej kolejności.

Podczas montażu zwracać uwagę na stabilność zamocowania, a pierścienie oprawki równomiernie, lekko dokręcić ręcznie.

Gwarancja



Na lampy do akwariów udzielamy **gwarancji na okres 24 miesięcy**, licząc od daty zakupu. Gwarancją są objęte wszystkie części elektrotechniczne (za wyjątkiem źródła światła). Gwarancja nie obejmuje uszkodzeń wywołanych samodzielnymi przeróbkami.

Na meble pod akwaria udzielamy gwarancji na okres **24 miesięcy**, którą są objęte ewentualne wady fabryczne.

Na spoiny klejone i obróbkę akwarium udzielamy **gwarancji na okres 36 miesięcy**, licząc od daty zakupu, za wyjątkiem uszkodzeń szyb. Warunkiem uznania reklamacji gwarancyjnych jest przestrzeganie przedstawionych przepisów ustawiania. Za ryby, rośliny i osprzęt, a także za szkody i szkody będące następstwem w mieszkaniu, nie ponosimy żadnej odpowiedzialności - również w okresie gwarancyjnym. Nie usuwać oznakowania umieszczonego pod szybą denną, ponieważ w przeciwnym razie wygasa prawo do roszczeń z tytułu gwarancji.

W okresie gwarancyjnym nasze naprawy są wykonywane bezpłatnie. Uznanie praw gwarancyjnych wymaga przedłożenia niniejszej karty wraz z paragonem kasowym opatrzonym datą, wystawionym przez handel specjalistyczny.

Biztonsági tudnivalók

	<p>Mielőtt használatba vennie az akváriumot, feltétlenül olvassa el figyelmesen a kezelési útmutatót elejétől a végéig és tegye biztonságos helyre.</p>
	<p>Csak beltéri használatra. Akvarisztikai használatra.</p>

	Feltöltött állapotában nem szabad szállítani vagy cipelni az akváriumot. Csak sík felületre szabad állítani. A z üres medencét ne vigye a ráragasztott pántoknál fogva. TÖRÉSVESZÉLY!
	Mielőtt kézzel az akvárium vízébe nyúlna, a vízben található összes elektromos eszközt kapcsolja le a hálózatról.
	A készülék hálózati kábele nem pótolható. Egy külső hálózati kábelt, valamint hálózati egységet nem szabad javítani. A kábel sérülése esetén a készüléket tovább nem szabad használni. Egy külső hálózati kábel vagy hálózati egység sérülése esetén ezeket mindig ki kell cserélni. Forduljon szakkereskedőjéhez vagy EHEIM-szervizéhez.
	A világításnak legalább 15 mm-rel a vízszint felett kell lennie!
	Az üveglapok tisztításakor ügyeljen arra, hogy a ragasztás ne károsodjék. Óvatosan bánjon a borotvapengés tisztítóberendezésekkel. Ne használjon toxikus anyagokat tartalmazó tisztítószereket.
	Saját biztonsága érdekében ajánlatos a hálózati vezetéken egy csöpögőhurkot képezni, amely megakadályozza, hogy az esetleg a kábel mentén folyó víz a konnektorba jusson. Ha elosztókonnektort használ, akkor azt a szűrő hálózati csatlakozója fölé kell helyeznie.
	A készülék nem alkalmas korlátozott fizikai, érzékszervi vagy szellemi képességekkel rendelkező (ide értve a gyermekeket is), vagy kellő tapasztalattal és/vagy tudással nem rendelkező személyek által történő használatra, kivéve, ha ezeket a személyeket egy a biztonságukért felelős személy felügyeli, vagy tőle a készülék használatának mikéntjére vonatkozó utasításokat kapnak. A gyermekeket felügyelet alatt kell tartani, hogy a készülékkel ne játszhaszanak.
	A készüléket – vagy annak részeit – nem szabad mosogatógépben tisztítani. A mosogatógép károkat okozhat benne!
	A termék szokványos háztartási hulladékkal együtt nem ártalmatlanítható. Ártalmatlanítsa a helyi hulladékkezelővel.
	A termék megfelel az EK 2006/95/EK és 2004/108/EK jelű kiefeszültségi irányelv védelmi követelményeinek.

A Kicsomagolás / Elhelyezés

Gondosan csomagolja ki az akváriumot és a bútorokat.

A világítóegység, a fedlapok és az összeszereléshez szükséges tartozékok becsomagolva az akvárium belsejében találhatóak.

A1 Elhelyezés

Ne érje az akváriumot közvetlen napsugárzás és túl sok napfény. Fűtőtestektől távol, dugaszolóaljzat közelében helyezze el; vízszintes és teherbíró alap szükséges. Vegye figyelembe az össztömeg padlóra gyakorolt terhelését.

A bútorokat vízmértékkel állítsa pontosan vízszintbe, és ügyeljen a stabilitásra.

A2 Állvány

Ha a vízszintes elhelyezéshez szükséges, akkor a bútor lábait az egész felületen támassza alá.

B Felépítés

Az akvárium fenekének alsó oldaláról és a bútor felső oldaláról távolítsa el az idegen anyagokat, pl. a szennyeződések, homokot stb.

Helyezze az akváriumot a bútorra. Ne helyezzen alátétet az akvárium és a bútor közé.

C Összeszerelés

C1 Vízellátás / Hálózati vezeték

Hátsó nézet: Vezesse át a befolyócsövet és a hálózati vezetéket (világítás, fűtőúrd stb.) a hátsó, száraz kábelvezetőn.

Tipp: A vezetékek könnyebb behúzásához használjon egy hosszabb, tompa tárgyat (nyél, colstok stb.)

C2 Befolyócső felszerelése

A telepítőkészletet az útmutatónak megfelelően szerelje fel.

A javasolt forma a **C2** képen tálható

C3 A fedél elhelyezése a kábelvezetőn

Lásd az ábrán

C4 Folyamat

1. Az akvárium alján található furat körüli felületről távolítsa el a szennyeződések a tökéletes tömítő felület kialakításához.
2. A felszálló cső átvezetését ② felhelyezett tömítéssel ③ helyezze be felülről az akvárium aljának furatába ④.
3. Ellenőrizze, hogy a tömítés ③ megfelelően illeszkedik-e.
4. A felszálló cső átvezetését ② ellenanyával ⑤ rögzítse alulról
5. A szűrő lefolyócsövét ⑦ (Ø16/22; a csomag nem tartalmazza) kösse össze a csőcsatlakozóval ⑥ és rögzítse a biztosítóval ⑧
6. Csavarja fel a felszerelt csőcsatlakozót ⑥ az anyába behelyezett tömítéssel alulról a csőátvezetésre ②
7. Helyezze fel a szívókosarat ① a csőátvezetésre ②

D Beállítás

Az akvárium tisztítása: Az akváriumot elhelyezése előtt gondosan meg kell tisztítani meleg vízzel és puha, tiszta szivaccsal.

 Mindennemű tisztítószer használata tilos!

Tipp: A használat előtt próbaképpen fel kell tölteni és ellenőrizni kell a tömítéseket

Tipp: A berendezésre vonatkozó **EHEIM tanácsok**, valamint növények és halak a szakkereskedésekben, illetve az alábbi címen elérhetők: www.eheim.de

D①: maximális vízállás

Az akváriumot legfeljebb a dekorációs csík ① alsó pereme fölött 10 mm-re szabad feltölteni

 A világításnak legalább 15 mm-rel a vízszint felett kell lennie!

D②: felfekvő felületek

Az ① és ② csúszó felületeket mindig tisztán kell tartani, hogy így biztosítsa az üveg fedőfelületek csúszó mozgását és a sérülések elkerülését.

D③: Fedőüvegek

Helyezze fel a fedőüvegeket a csúszófelületekre.

A rövidebb fedőüveg a profil alsó sínjein, a hosszabb pedig a felső sínjein fut.

E Ajtó finombeállítás

Szükség esetén az ajtó finombeállítása az ábrán látható módon végezhető el. A gyorsár funkcióval az ajtók gyors fel- és leszerelése az ábrán látható módon végezhető el.

F A fénycsövek cseréje

Az egyik fénycső meghibásodása esetén automatikusan mindkét fénycső kikapcsol.

Kérjük, vegye figyelembe ezt az utalást a fénycső cseréjekor, ha a feltételezeten meghibásodott fénycső cseréjét követően a fénycsövek mégsem világítanak.

Szétszerelés:

- F①. Húzza ki a hálózati csatlakozót és a rögzítő gyűrűket!
- F②. Csúsztassa le a rögzítő gyűrűket a csövekről!
- F③. Húzza ki a csöveket előre irányba, elforgatás nélkül!

Az összeszerelés fordított sorrendben történik.

Az összeszerelés során ügyeljen a rögzítő gyűrűk megfelelő illeszkedésére és kézzel, egyenletesen húzza meg azokat.

Garancia

Az Ön akváriumlámpájára a vásárlás dátumától számított **24 hónap garanciát** vállalunk. Ez









minden beépített elektromos alkatrész esetleges hibájára vonatkozik (kivéve a világító eszközt). Kivételt jelentenek a saját beavatkozásból eredő sérülések.



Az akváriumbútorra **24 hónap** szavatosság érvényes, ami az esetleges gyári hibákra vonatkozik.

Az Ön akváriumának ragasztására és feldolgozására a vásárlás dátumától számított **36 hónap garanciát** vállalunk, az üvegtárgyakat kivéve. Ennek feltétele a megadott felállítási utasítások betartása. A halakért, növényekért és tartozékokért, valamint a lakásban keletkező károkért és következményes károkért a garancia ideje alatt sem vállalunk felelősséget. Kérjük, a fenéklemez alján található jelölést ne távolítsa el, mivel egyéb esetben elévül a garanciaigény.

A garancia ideje alatt javításunk ingyenes. A garanciális szolgáltatás elismertetése érdekében mutassa be ezt a garanciajegyet és a dátummal ellátott nyugtát a szakkereskedőnek.

Bezpečnostní pokyny

	Před uvedením akvária do provozu si pozorně přečtěte celý návod k obsluze. Návod uschovejte.
	Výhradně k použití v místnosti. Pro akvariijní účely.
	Akvárium nesmí být přepravováno nebo přenášeno v naplněném stavu. Musí být umístěno pouze na rovné plochy. Prázdnou nádrž při přenášeni nedržte za nalepené úchyty. Nebezpečí prasknutí!
	Při údržbě a čištění je nutno všechny elektrické spotřebiče, které jsou ve vodě, odpojit od sítě.
	Přívodní síťový kabel přístroje nelze vyměňovat. Externí síťový kabel a síťový zdroj je zakázáno opravovat. V případě poškození kabelu je zakázáno přístroj dále používat. V případě poškození externího síťového kabelu nebo zdroje se tato zařízení musí vyměnit. Obráťte se na svého specializovaného prodejce nebo na servis společnosti EHEIM.
	Vzdálenost osvětlení od hladiny vody musí činit alespoň 15 mm!
	Při čištění skel dbejte na to, aby se nepoškodily lepené spoje. Opatrně při používání čistících přístrojů s žiletkami. Nepoužívejte žádné čistící prostředky s obsahem toxických látek.
	Pro Vaši vlastní bezpečnost doporučujeme na kabelu síťového zapojení vytvořit smyčku, abyste zamezili průniku vody podél kabelu do elektrické zásuvky. Pokud používáte rozdvojku, musí být umístěna v horní části připojení filtru k síti.
	Tento přístroj není určen k tomu, aby jej používaly osoby (včetně dětí) s omezenými fyzickými, sensorickými či duševními schopnostmi anebo s nedostatečnými ušenostmi a/nebo nedostatečnými vědomostmi. To je možné pouze za přímého dohledu osoby zodpovědné za bezpečnost anebo po instrukci takovouto osobou, jak přístroj používat. Dávejte pozor na děti, aby si s přístrojem nehrály.

	Přístroj ani jeho části nemyjte v myčce. Ani přístroj ani jeho části nejsou odolné proti vlivům mytí v myčce.
	Tento produkt nevyhazujte do normálního domovního odpadu. Odevzdejte jej do místní sběrný resp. do místa pro likvidaci odpadu.
	Výrobek vyhovuje požadavkům ochrany podle směrnice ES pro nízké napětí 2006/95/ES a 2004/108/ES.

A Vybalení / Určení místa instalace

Akvárium i nábytkové příslušenství pečlivě vybalte.
Osvětlovací jednotka, kryty a příslušenství instalace leží zabalené v akváriu.

A1 Určení místa instalace

Bez slunečního svitu, bez příliš mnoho denního světla. Instalaci je nutné provést dále od topných těles, v blízkosti zásuvky, na vodorovném a nosném podkladu.
Věnujte pozornost nosnosti podlahy dle celkové hmotnosti.

Nábytkový díl vyrovnejte přesně do vodorovné polohy pomocí vodováhy a dbejte na stabilní pozici.

A2 Patky

Pokud to je nutné kvůli vodorovnému vyrovnání, podložte patku nábytku po celé ploše.

B Usazení

Spodní stranu akvária a horní stranu nábytku očistěte od cizích těles, jako je nečistota, písek atd. Akvárium umístěte na nábytkový díl. Mezi akváriem a nábytkem nepoužívejte rohože/podložky.

C Instalace

C1 Přívod / Síťový kabel

Pohled zezadu: Protážení přívodní hadice a síťového kabelu (osvětlení, topné tělísko atd.) suchým napájecím otvorem na zadní straně.

Tip: Pro usnadnění zavedení kabelu otvorem lze použít delší tupý předmět (tyč, skládací metr atd.).

C2 Montáž přívodu

Instalační sadu namontujte dle přiloženého návodu
Doporučený tvar viz obrázky C2

C3 Položení krytu na otvor

Viz obrázek

C4 Postup

1. Pro zajištění dokonalé těsnosti očistěte plochu okolo otvoru v podlaze akvária od cizích částecek.
2. Průchodku plnicí trubky ② s nasazeným těsněním ③ nasadte shora do otvoru ve dně akvária ④.
3. Zkontrolujte čistotu plochy těsnění ③.
4. Průchodku plnicí trubky ② zajistěte zdola pojistnou maticí ⑤.
5. Odtokovou hadici s filtrem ⑦ (Ø 16/22; není součástí dodávky) spojte s hadicovou přípojkou ⑥ a upevněte pojistku ⑧.
6. Montovanou hadicovou přípojkou ⑥ s vloženým plochým těsněním v převlečné matici našroubujte zdola na závit průchodky plnicí trubky ②.
7. Do průchodky plnicí trubky ② nasadte sací koš ①.

D Vybavení

Čištění nádrže: Před vybavením akvária proveďte důkladné čištění pouze teplou vodou a měkkou, čistou houbičkou.

 Nepoužívejte žádné čisticí prostředky!

Tip: Před vybavením akvárium zkušebně naplňte a zkontrolujte jeho těsnost.

Tip: Pro informace o vybavení, rostlinách a rybách je na trhu k dispozici publikace **EHEIM Ratgeber** (Rádce EHEIM), příp. viz stránky www.eheim.de.

D1: Maximální úroveň hladiny vody

Akvárium plňte maximálně do 10 mm nad horní hranu dekoračního pruhu ①.

 Vzdálenost osvětlení od hladiny vody musí činit alespoň 15 mm!

D2: Opěrné plochy

Opěrné kluzné plochy ① a ② udržte vždy čisté a zajistěte tak bezvadný kluzavý pohyb skleněných krycích desek. Předejdete tím poškození.

D3: Krycí desky

Krycí desky položte na kluzné plochy.

Kratší krycí deska dole se pohybuje ve spodní úrovni profilu, delší deska v horní úrovni.

E Jemné seřízení dveří

Pokud to je nutné, lze dveře seřídit dle obrázku.

Díky funkci rychlého upínání lze dveře rychle odmontovat/namontovat dle obrázku.

F Výměna zářivek

Při závadě na jedné z trubíc dojde automaticky k vypnutí obou zářivek.

Toto upozornění vezměte v úvahu při výměně trubic v případě, že se světlo po výměně zdánlivě vadně zářivky nerozsvítí.

Demontáž:

- F ❶. Vytáhněte síťovou zástrčku a uvolněte upevňovací kroužky.
- F ❷. Upevňovací kroužky posuňte přes trubice.
- F ❸. Trubice bez otáčení vytáhněte směrem dopředu.

Montáž se provádí v opačném pořadí.

Při montáži dávejte pozor na správné usazení a upevňovací kroužky rovnoměrně, lehce dotáhněte rukou.

Záruka





Na akvarijní svítidlo značky Vám poskytujeme **záruku** v trvání **24 měsíců** od datumu zakoupení. Záruka se vztahuje na všechny příp. nedostatky a závady na vestavěných elektrických součástkách (vyjma svíticího elementu). Ze záruky jsou vyňaty zásahy provedené uživatelem.









Na akvarijní nábytek značky platí záruka v trvání **24 měsíců**, jež se vztahuje na případné nedostatky a závady z výroby.

Na slepení a zpracování akvária značky Vám poskytujeme **záruku** v trvání **36 měsíců** od datumu zakoupení, vyjma poškození skla. Předpokladem je dodržení uvedených pokynů k ustavení. Za ryby, rostliny a díly příslušenství nebo za škody a následné škody v bytě nepřejímáme ani během záruční doby žádnou odpovědnost. Prosím, neodstraňujte značku na skle dna, jinak zaniká nárok na plnění ze záruky.

V záruční době provádíme opravy bezplatně. K uznání nároku na plnění ze záruky předložte ve specializovaném obchodě tento záruční list spolu s potvrzením o zakoupení opatřeným datumem.

Varnostni napotki

	Pred začetkom uporabe akvarija si pozorno preberite celotna navodila za uporabo. Navodila shranite.
	Samo za uporabo v prostorih. Za področje uporabe v akvarijih.
	Akvarij se ne sme prevažati ali prenašati v napolnjenem stanju. Nameščen je lahko le na ravni površini. Prazne posode ne nosite na nalepljenih sponkah. Nevarnost preloma!
	Preden potopite roko v vodo akvarija, morate vse električne naprave, ki se nahajajo v vodi, izključiti iz električnega omrežja.

	<p>Mrežnega kabla aparata ne morete zamenjati. Zunanjega mrežnega kabla kot tudi mrežnega napajalnika ni dovoljeno popravljati. Če se kabel poškoduje, aparata več ne smete uporabljati. Če pride do poškodbe zunanjega mrežnega kabla ali mrežnega napajalnika, je potrebno tega vedno zamenjati z novim.</p> <p>V tem primeru se obrnite na vašega strokovnega trgovca ali na vašo EHEIM servisno službo.</p>
	<p>Oddaljenost svetila od površine vode mora znašati najmanj 15mm!</p>
	<p>Pri čiščenju stekel pazite na to, da se lepilno mesto ne poškoduje. Pozor pri čiščenju z britvicami. Ne uporabljajte čistilnih sredstev, ki vsebujejo toksične substance.</p>
	<p>Zaradi vaše lastne varnosti vam priporočimo, da z omrežnim kablom napravite odkapjalno pentljo, ki bo preprečevala, da bi vzdolž kabla tekla voda v vtičnico. V primeru uporabe razdelilne vtičnice mora biti leta nameščena nad omrežnim priključkom filtra.</p>
	<p>Ta naprava ni namenjena ljudem (vključno z otroci) z omejenimi fizičnimi, čutnimi ali duševnimi sposobnostmi, pomanjkljivimi izkušnjami in /ali pomanjkljivim znanjem. Uporabljate jo lahko samo v primeru, da vas nadzoruje oseba odgovorna za varnost ali da vam ta oseba daje napotke, kako uporabljati to napravo.</p> <p>Otrokom je igranje z napravo prepovedano.</p>
	<p>Naprave ali njenih delov ne čistite v pomivalnem stroju. Ni obstojno v pomivalnem stroju!</p>
	<p>Ta proizvod ne zavržite skupaj z običajnimi gospodinjskimi odpadki. Odnesite ga na lokalno zbirališče.</p>
	<p>Izdelek ustreza zahtevam zaščite nizkonapetostne direktive ES pro nízké napětí 2006/95/ES in 2004/108/ES.</p>

A Odstranitev embalaže/določanje mesta postavitve

Akvarij in omarico previdno vzemite iz embalaže.

Osvetljevalna enota, pokrivne plošče in pribor za namestitev so v embalaži v akvariju.

A1 Določanje mesta postavitve

Brez sončnih žarkov, ne preveč dnevne svetlobe. Postavite stran od grelnih teles, v bližini mora biti vtičnica, nujna je vodoravna in stabilna podlaga.

Pri obremenitvi tal upoštevajte skupno težo.

Omarico natančno uravnajte z vodno tehtnico in pazite na stabilen položaj.

A2 Podstavek

Če je za vodoravno postavitve to potrebno, podstavek omarice postavite po vsej površini.

B Postavitve

S spodnje ploskve dna akvarija in z zgornje ploskve omarice odstranite tujke, kot sta nesnaga, pesek itd.

Akvarij postavite na omarico. Med akvarij in omarico ne polagajte tkanin/podlog.

C Namestitev

C1 Dotok/omrežni kabel

Pogled od zadaj: Dotočno cev in omrežni kabel (osvetlitev, grelna palica itd.) napeljite skozi suho oskrbovalno odprtino na zadnji strani.

Namig: Da bi kable lažje vstavili v odprtino, si lahko pomagata z daljšim topim predmetom (ročaj, zložljivi meter itd.).

C2 Namestitev dotoka

Namestitveni komplet namestite po priloženih navodilih.

Za priporočeno obliko glejte sliko C2.

C3 Kako pokrijete odprtino

Glejte sliko.

C4 Odtok

1. Da bo površina tesnila brezhibna, s površine okrog odprtine v dnu akvarija odstranite tujke.
2. Pokončno prehodno cev ② z nataknenim tesnilom ③ od zgoraj vstavite v odprtino v dnu akvarija ④.
3. Preverite, če je ležišče tesnila ③ čisto.
4. Pokončno prehodno cev ② s spodnje strani privijte z nasprotno matico ⑤.
5. Odtočno cev filtra ⑦ (Ø16/22; ni priložena) povežite s cevnim priključkom ⑥ in pritrdite varovalo ⑧.
6. Nameščen cevni priključek ⑥ skupaj s ploščatim tesnilom, vstavljenim v pokrivno matico, od spodaj privijte na navoj pokončne prehodne cevi ②.
7. Sesalno košaro ① nataknite na pokončno prehodno cev ②.

D Opremljanje, zasaditev in vstavljanje živali

Očistite posodo: Preden akvarij začnete uporabljati, ga temeljito očistite samo s toplo vodo in mehko, čisto gobo.



Ne uporabljajte nobenega čistila!

Namig: Preden akvarij opremite ali vanj karkoli vstavite, ga preizkusno napolnite z vodo in preverite tesnost.

Namig: *EHEIM-ov svetovalec* za opremo, rastline in ribe je na voljo v specializirani trgovini ali na spletni strani www.eheim.de

D1: Najvišje stanje vode

Akvarij smete napolniti do največ 10 mm nad spodnjo stranjo okrasne črte ①.



Oddaljenost svetila od površine vode mora znašati najmanj 15mm!

D **☉**: Površine nosilca

Stalno vzdržujte čistočo drsnih površin ① in ②, saj s tem zagotavljate brezhibno drsenje steklenih pokravnih plošč in preprečite poškodbe.

D **☉**: Pokrivne plošče

Pokrivne plošče položite na drsne površine.

Pokrivna plošča, krajša v globino, drsi po spodnji stopnji profila, daljša pa po zgornji.

E **Fina nastavitve vrat**

Če je potrebno, lahko vrata naknadno nastavite, kot je to prikazano na sliki.

Zaradi hitrovpjenjalnega okovja lahko vrata hitro namestite/odstranite, kot je to prikazano na sliki.

F **Zamenjava svetilne cevi**

Če pregori ena cev, se samodejno izključita obe svetilni cevi.

To opozorilo upoštevajte v primeru, če svetili po menjavi domnevno pregorele svetilne cevi kljub vsemu ne zasvetita.

Odstranitev:

- F** **☉** 1. Izvlecite električni vtič in odvijte vpenjalna obročka.
- F** **☉** 2. Vpenjalna obročka premaknite preko cevi.
- F** **☉** 3. Cevi brez vrtenja izvlecite na prednji strani.

Namestitev poteka v obratnem vrstnem redu.

Pri namestitvi upoštevajte pravilno ležišče in vpenjalna obročka enakomerno, narahlo privijte z roko.

Garancija













Za vašo akvarijsko svetilko prevzemamo **24 mesecev garancije** od datuma nakupa. Obsega vse morebitne napake na vgrajenih električnih delih (z izjemo svetila). Posegi, ki jih sami opravite, niso vključeni.

Za akvarijsko pohištvo velja jamstvo **24 mesecev**, ki obsega morebitne tovarniške napake.

Za lepljenje in obdelavo vašega akvarija prevzemamo **36-mesečno garancijo** od datuma nakupa, izjema so poškodbe stekla. Pogoj je upoštevanje navedenih napotkov za postavitvev. Za ribe, rastline in dele pribora ter za škode in posledične škode v stanovanju se tudi v garancijski dobi ne prevzema nikakršno jamstvo. Prosimo, da označbe pod talnim steklom ne odstranite, ker sicer preneha veljati pravica iz garancije.

Znotraj garancijske dobe se opravi naše popravilo brezplačno. Za priznanje pravice do garancije prosimo, da ta list skupaj z računom o nakupu, opremljenim z datumom, predložite vašemu strokovnemu trgovcu.

Bezpečnostné pokyny

	Pred uvedením akvária do prevádzky si pozorne prečítajte celý návod na obsluhu. Návod uschovajte.
	Výhradne k použitiu iba v miestnostiach. Len pre akvaristické účely.
	Akvárium sa nesmie prepravovať alebo prenášať v naplnenom stave. Musí byť umiestnené len na rovnej plochy. Prázdne akvárium nenosiť za nalepené spony. Nebezpečenstvo prasknutia!
	Predtým, než ponoríte ruku do vody akvária, sa musia všetky elektrické spotrebiče, ktoré sa nachádzajú vo vode, odpojiť od elektrickej siete.
	Prívodný sieťový kábel prístroja nie je možné vymieňať. Externý sieťový kábel a sieťový zdroj je zakázané opravovať. V prípade poškodenia kábla je zakázané prístroj ďalej používať. V prípade poškodenia externého sieťového kábla alebo zdroja sa tieto zariadenia musia vymeniť. Obráťte sa na Vašu odbornú predajňu, alebo na služby zákazníkom firmy EHEIM.
	Vzdialenosť svetiel k vodnej hladine musí byť minimálne 15mm!
	Pri čistení skiel akvária dbať na to, aby sa zlepene neporušilo. Buďte opatrný pri čistení s nástrojmi so žiletkou. Nepoužívajte žiadne čistiace prostriedky s toxickými látkami.
	Pre Vašu bezpečnosť doporučujeme, urobiť na prívodnom kábli slučku na odkvapkávanie, ktorá zamedzí, aby sa eventuálne po kábli stekajúca voda nedostala do sieťovej zástrčky. Pri použití zástrčkovej lišty musí byť táto umiestnená nad sieťovou prípojkou filtra.
	Tento elektrospotrebič sa nehodí k používaniu osobami (vrátane detí) s obmedzenými fyzickými, sensorickými, alebo duševnými schopnosťami, alebo osobami, ktorým chýbajú skúsenosti a/alebo znalosti, okrem toho prípadu, keď budú tieto kvôli bezpečnosti pod dohľadom zodpovednej osoby, alebo ňou boli poučené, ako sa má elektrospotrebič používať. Deti by mali používať elektrospotrebič pod dohľadom, aby sa zabezpečilo, že sa nebudú s elektrospotrebičom hrať.
	Prístroj – alebo jeho časti – nečistite v umývačke riadu. Nie je odolný voči umývačkám riadu!
	Tento výrobok sa nesmie odstrániť s normálnym domácim odpadom. Odovzdajte ho vo vašej miestnej zberni zvláštnych odpadov.
	Výrobok vyhovuje požiadavkám ochrany podľa smernice ES o nízkom napätí 2006/95/ES a 2004/108/ES.

A Vybalenie / Určenie miesta

Akvárium a nábytok opatrne vybalte.

Osvetľovacia jednotka, sklá na prekrytie a príslušenstvo na inštaláciu sú zabalené a uložené v akváriu.

A1 Určenie miesta

Bez slnečného žiarenia, nie príliš veľa denného svetla. Uložte v dostatočnej vzdialenosti od radiátorov, v blízkosti zásuvky, nutný je vodorovný a dostatočne nosný podklad. Dbajte na vzniknuté zaťaženie podlahy celkovou váhou.

Nábytok vyrovnajte vodováhou presne do vodorovnej polohy, dbajte na stabilné miesto.

A2 Stabilita nôh

Ak je to na vodorovné vyrovnanie potrebné, podložte nohy nábytku po celej ploche.

B Montáž

Zo spodnej strany dna akvária, ako i vrchnej časti nábytku odstráňte cudzie telesá ako napríklad nečistotu, piesok atď.

Akvárium umiestnite na nábytok. Medzi akváriom a nábytkom nepoužívajte žiadne rohožky resp. podložky.

C Inštalácia

C1 Prívodný / sieťový kábel

Pohľad zozadu: prevedte prívodnú hadicu & sieťový kábel (osvetlenie, vykurovacia tyč atď.) cez suchú zásobovaciu šachtu na zadnej strane.

Tip: Na ľahšie zavedenie káblov cez otvor môžete použiť dlhší tupý predmet (paličku, skladací meter atď.)

C2 Montáž prívodu

Namontujte inštalačnú sadu podľa priloženého návodu.

Doporučenú formu si pozrite na obrázku **C2**

C3 Uloženie krytu na šachtu

Pozri obrázok

C4 Postup

1. Plochu okolo otvorov na dne akvária zbavte cudzích častíc, aby ste dosiahli bezchybnú tesnosť plochy
2. Nasadte rúrku stojana ② spolu s namontovaným tesnením ③ zhora do otvoru na dne akvária ④
3. Skontrolujte bezchybné tesnenie ③
4. Poistite zospodu rúrku stojana ② kontramaticou ⑤
5. Filtračnú odtokovú hadicu ⑦ (Ø16/22; nie je súčasťou) spojte s prípojkou hadice ⑥ a upevnite poistku ⑧
6. Namontovanú prípojku hadice ⑥ s vloženým plochým tesnením v prevlečnej matici naskrutkujte zospodu na závit vedenia rúrky stojana ②

7. Nasadte nasávací kôš ① do vedenia rúrky stojana ②

D Vybavenie

Čistenie nádrže akvária: Pred vybavením akvária dôkladne vyčistite iba teplou vodou a mäkkou, čistou špongiou.

 Nepoužívajte žiadne čistiace prostriedky!

Tip: Akvárium pred jeho zariadením skúšobne naplňte a skontrolujte tesnosť.

Tipp: *Priručku EHEIM* k vybaveniu, rastlinám a rybkám dostanete v špecializovaných obchodoch alebo na stránke www.eheim.de

D①: maximálna výška hladiny

Naplňte akvárium maximálne do 10mm nad spodnou hranou dekoračných pásov ①.

 Vzdialenosť svetiel k vodnej hladine musí byť minimálne 15mm!

D②: Úložné plochy

Klzné plochy ① a ② udržiavajte vždy v čistote, aby ste zaistili bezchybný klzný pohyb sklenených skiel na prekrytie a predišli poškodeniu.

D③: Sklá na prekrytie

Sklá na prekrytie položte na klzné plochy.

Kratšie sklo na prekrytie sa pohybuje na spodnom stupni profilu, dlhšie na hornom stupni.

E Presné nastavenie dvierok

V prípade nutnosti môžete dvierka dodatočne nastaviť, ako je na obrázku.

Funkciou rýchleho upínania môžete dvierka, ako je to vyobrazené, rýchlo demontovať / namontovať.

F Výmena žiariviek

Pri jednej chybnéj žiarivke sa automaticky vypnú obe.

Dbajte prosím na toto upozornenie pri výmene žiariviek v prípade, že by svetlá po výmene údajne chybnéj žiarivky i napriek tomu nesvietili.

Demontáž:

F①. Vytiahnite sieťovú zástrčku & uvoľnite rámičky

F②. Rámičky posuňte cez rúrky

F③. Rúrky bez krútenia vytiahnite spredu von

Montáž vykonajte v opačnom poradí.

Pri montáži dbajte na správne nasadenie a rámičky zatiahnite rovnomerne, zľahka rukou.

Záruka









Na Vaše osvetlenie akvária preberáme **24-mesačnú záruku** odo dňa jeho zakúpenia. Táto sa vzťahuje na všetky prípadné nedostatky zabudovaných elektrických dielov (s výnimkou žiaroviek). Vylúčené sú poškodenia, ktoré vznikli svojvoľnými zásahmi.

Na nábytok pre akváriá poskytujeme **24-mesačnú záruku**, ktorá sa vzťahuje na eventuálne výrobné nedostatky.

Na zlepené spojenia a opracovanie Vášho akvária preberáme **36-mesačnú záruku** odo dňa jeho zakúpenia, s vylúčením poškodenia skla. Predpokladom je dodržanie menovaných informácií o jeho postavení. Pre rybičky, rastliny a príslušenstvo, ako i pre škody a následné škody v byte, sa nepreberá počas záručnej lehoty žiadna záruka. Označenie pod spodným sklom prosím neodstrániť, lebo inak zaniká nárok na záruku.

Počas záručnej lehoty prevedieme opravy zdarma. K uznaniu záruky prosíme predložiť tento záručný lístok spolu s datovaným potvrdením o kúpe Vašej odbornej predajni.

Instruções de segurança

	Ler atentamente o manual de instruções na íntegra, antes de colocar em funcionamento o aquário, e guardar o manual em local seguro.
	Utilizar só em interiores e exclusivamente em aquarofilia.
	O aquário não pode ser transportado ou deslocado quando estiver cheio. Apenas pode ser colocado em cima de superfícies planas. Não carregar o tanque vazio agarrando nos grampos colados. PERIGO DE QUEBRA!
	Antes de introduzir a mão na água do aquário, desligar todos os aparelhos eléctricos da corrente.
	O cabo de rede do aparelho não pode ser substituído. Não é permitido reparar um cabo de rede externo ou uma fonte de alimentação externa. Se o cabo estiver danificado, não é permitido continuar a utilizar o aparelho. Em caso de danos num cabo de rede externo ou fonte de alimentação externa, é necessário proceder sempre á substituição dos mesmos. Dirija-se à sua loja especializada ou à filial de assistência técnica da EHEIM.
	A distância entre a lâmpada e a superfície da água deve ser, no mínimo, de 15 mm!
	Ao limpar os vidros, tomar cuidado para os pontos de colagem não serem danificados. Cuidado com aparelhos de limpeza com lâminas de barbear. Não utilizar produtos de limpeza com substâncias tóxicas.
	Para a sua própria segurança, recomenda-se formar um laço com o cabo de conexão à corrente eléctrica que evita que a água escorra pelo cabo até à tomada. Ao usar uma extensão, esta deve ser colocada acima da conexão do filtro à rede eléctrica.

	<p>Este aparelho não foi concebido para ser utilizado por pessoas (inclusive crianças) com capacidades físicas, sensoriais ou intelectuais limitadas ou sem experiência e/ou conhecimentos correspondentes, a não ser que sejam acompanhadas por uma pessoa responsável pela segurança ou que tenham recebido instruções desta sobre como utilizar o aparelho. Há que vigiar as crianças para garantir que não brincam com este aparelho.</p>
	<p>Não pôr o aparelho – ou partes do aparelho – na máquina de lavar louça. Não lavável na máquina!</p>
	<p>Não eliminar este produto com o lixo doméstico normal. Entregá-lo no posto de recolha de lixo especial da sua área.</p>
	<p>O produto cumpre as exigências de protecção das Directivas de Baixa Tensão 2006/95/CE e 2004/108/CE.</p>

A Desembalar/Definição do local de instalação

Retirar cuidadosamente o aquário e o móvel da embalagem.

A unidade de iluminação, os painéis de cobertura e os acessórios de instalação encontram-se embalados dentro do aquário.

A1 Definição do local de instalação

Não colocar sob a incidência direta da luz solar, nem sob uma excessiva luz do dia. Manter afastado de elementos de aquecimento e garantir que existe uma tomada elétrica próxima. É igualmente necessário assegurar uma base horizontal e capaz de suportar o aquário. Ter em atenção a carga exercida sobre o piso em termos do peso total.

Alinhar o móvel na horizontal de forma precisa com um nível de bolha de ar e assegurar uma posição estável.

A2 Pés de apoio

Caso seja necessário para se obter um alinhamento horizontal, colocar pés de apoio no móvel sob toda a superfície inferior.

B Colocação

Limpar a parte inferior do aquário, bem como a parte superior do móvel, assegurando que se encontram livres de quaisquer corpos estranhos, como sujidade, areias, etc.

Posicionar o aquário sobre o móvel. Não utilizar qualquer tapete/base entre o aquário e o móvel.

C Instalação

C1 Sistema de alimentação/cabo elétrico

Vista posterior: Encaminhar a mangueira de alimentação e o cabo elétrico (iluminação,

unidade de aquecimento, etc.) através do canal de alimentação posterior sem água.

Sugestão: Para facilitar a introdução do cabo através do orifício, pode recorrer-se a um dos objetos pontiagudos mais compridos (haste, metro articulado, etc.).

C2 Montar o sistema de alimentação

Montar o conjunto de instalação de acordo com as instruções em anexo.

Para saber qual a forma recomendada, consulte a figura C2.

C3 Colocar a cobertura sobre o canal de descarga

Consulte a ilustração.

C4 Descarga

1. Limpar a superfície em volta do orifício na base do aquário, para assegurar que se encontra livre de partículas estranhas, de modo a garantir uma superfície de vedação em perfeitas condições.
2. Introduzir o casquilho do tubo vertical ② com o vedante ③ encaixado, por cima, no orifício da base do aquário ④.
3. Verificar se o vedante ③ está corretamente instalado e limpo.
4. Fixar por baixo o casquilho do tubo vertical ② através da contraporca ⑤.
5. Ligar a mangueira de descarga do filtro ⑦ (Ø16/22; não incluído) à conexão da mangueira ⑥ e apertar o fixador ⑧.
6. Aparafusar a conexão da mangueira montada ⑥, com a junta plana inserida na porca de capa, por baixo, na rosca do casquilho do tubo vertical ②.
7. Inserir o dispositivo de sucção ① no casquilho do tubo vertical ②.

D Colocação em funcionamento

Limpar a bacia: Antes de se colocar o aquário em funcionamento, deve ser realizada uma limpeza minuciosa apenas com água quente e uma esponja macia e limpa.



Não utilizar, de forma alguma, produtos de limpeza!

Sugestão: Antes da colocação em funcionamento, encher o aquário a título experimental e verificar a estanquidade.

Sugestão: Poderá obter um **Guia EHEIM** relativamente à colocação em funcionamento, às plantas e aos peixes, em lojas especializadas ou em www.eheim.de.

D1: Nível de água máximo

Encher o aquário, no máximo, até 10 mm acima da borda inferior da barra decorativa ①.



A distância entre a lâmpada e a superfície da água deve ser, no mínimo, de 15 mm!

D2: Superfícies de contacto

Manter as superfícies deslizantes ① e ② sempre limpas, de modo a assegurar um

deslizamento eficiente dos painéis de cobertura de vidro e evitar danos.

D Painéis de cobertura

Colocar os painéis de cobertura nas superfícies deslizantes.

O painel de cobertura mais curto desliza sobre o nível inferior do perfil e o mais longo sobre o nível superior.

E Ajuste preciso dos painéis

Caso necessário, os painéis podem ser reajustados conforme ilustrado.

Graças à função de acoplamento rápido, os painéis podem ser rapidamente removidos/montados conforme ilustrado.

F Substituição dos tubos fluorescentes

Em caso de falha de um tubo, são automaticamente desligados ambos os tubos fluorescentes.

Ter em atenção esta indicação durante a substituição dos tubos, caso a lâmpada não se acenda mesmo após a substituição do suposto tubo fluorescente defeituoso.

Desmontagem:

- F①. Retirar a ficha de alimentação e desapertar os casquilhos.
- F②. Colocar os casquilhos sobre os tubos.
- F③. Retirar os tubos, puxando-os para cima sem os rodar.

A montagem é efetuada pela ordem inversa.

Durante a montagem, assegurar um assentamento correto e apertar manualmente os casquilhos de forma uniforme, sem exercer qualquer força excessiva.

Garantia

Ofecemos uma **garantia de 24 meses** sobre o seu sistema de lâmpada de aquário. Essa garantia diz respeito a todos os eventuais defeitos das peças eléctricas montadas (excluindo a lâmpada propriamente dita). Excluem-se danos causados por intervenções por iniciativa própria.



No que diz respeito ao móvel para aquários, a garantia é de **24 meses** e aplica-se a eventuais defeitos de fabrico.

Quanto à colagem e acabamentos do seu aquário, oferecemos uma **garantia de 36 meses** a partir da data de compra, excluindo danos do vidro. Condição prévia é a observação das instruções de instalação. Não assumimos qualquer responsabilidade no que respeita a peixes, plantas e acessórios, bem como a danos e danos consequentes na habitação, mesmo durante o período de garantia. Por favor não remova a identificação por baixo do vidro do fundo, caso contrário o direito de garantia é anulado.

Dentro do prazo de garantia, o nosso trabalho de reparação é gratuito. Para reconhecimento da garantia há que apresentar este document, juntamente com o recibo de compra, ao seu vendedor especializado.

Правила техники безопасности

	<p>Перед вводом аквариума в эксплуатацию необходимо внимательно прочесть инструкцию по эксплуатации и хранить ее в надежном месте.</p>
	<p>Только для использования в помещениях. Применяется в аквариумистике.</p>
	<p>Аквариум не разрешается транспортировать или переносить в наполненном состоянии. Аквариум разрешается устанавливать только на плоские поверхности. Пустой аквариум не поднимать и не переносить за клеенные зажимы. ОПАСНОСТЬ РАЗРУШЕНИЯ!</p>
	<p>При работах по техобслуживанию и уходу, все электроприборы, находящиеся в воде, необходимо отсоединить от сети. Перед открытием фильтра, обязательно отсоединить его от электросети.</p>
	<p>Сетевой провод прибора не подлежит замене. Внешний сетевой кабель, а также блок питания нельзя ремонтировать. При наличии повреждений кабеля прибор использовать нельзя. При повреждениях внешнего сетевого кабеля или блока питания они подлежат замене. Обратитесь к Вашему продавцу или сервис фирмы EHEIM.</p>
	<p>Светильник должен находиться над уровнем воды на расстоянии не менее чем 15 мм!</p>
	<p>При очистке стекла обратить внимание на то, чтобы не овреждались места склеивания. Соблюдать осторожность при применении устройств очистки с лезвиями. Не использовать моющие средства с токсическими веществами.</p>
	<p>Для Вашей безопасности рекомендуем образовать из сетевого кабеля кольцо, чтобы исключить возможность попадания воды в розетку. При использовании распределительной розетки ее следует разместить над сетевым разъемом фильтра.</p>
	<p>Данный насос не предназначен для пользования лицами (включая детей) с ограниченными психическими, сенсорными или умственными способностями, или с отсутствием опыта и/или отсутствием знаний, за исключением случая, когда за ними наблюдает ответственное за безопасность лицо, или получившими от него указания, как использовать этот насос. Дети должны быть под наблюдением, чтобы не допустить возможности для детей играть насосом.</p>
	<p>Не мыть устройство (или части его) в моечной машине. Не устройство к мойке в посудомоечных машинах!</p>

	Данное изделие не выбрасывать с обычным домашним мусором. Сдайте изделие в местный пункт сбора и утилизации.
	Изделие отвечает требованиям по защите директив ЕС по низковольтному оборудованию 2006/95/EG и 2004/108/EG.

A **Распаковка / выбор места для установки**

Осторожно распакуйте аквариум и мебель.
Блок освещения, накладные стёкла и монтажные принадлежности находятся в упакованном виде в аквариуме.

A1 **Выбор места для установки**

Не ставьте аквариум под прямыми солнечными лучами и в местах с большим количеством дневного света. Размещайте вдали от радиаторов, но поближе к розетке на горизонтальной прочной поверхности.

Примите во внимание нагрузку на пол вследствие общего веса аквариума.

Установите мебель горизонтально с помощью уровня с обеспечением её максимальной устойчивости.

A2 **Опорная стойка**

При необходимости для установки мебели горизонтально по уровню подложите под мебельные ножки опорные стойки.

B **Установка**

Очистите нижнюю часть аквариума и верхнюю часть мебели от грязи, песка и т.д.
Поставьте аквариум на мебель. Не используйте коврики или подкладки между аквариумом и мебелью.

C **Монтаж**

C1 **Подача / сетевой кабель**

Вид сзади: прокладка подающего шланга и сетевого кабеля (для освещения, обогревателя и т.д.) через сухую шахту с обратной стороны.

Совет: для облегчения прокладки кабеля через шахту воспользуйтесь длинным тупым предметом (тросточкой, линейкой и т.д.)

C2 **Монтаж подачи**

Установите монтажный набор в соответствии с прилагаемым руководством.

Рекомендуемая форма – см. рисунок **C2**

C3 **Установка крышки на шахту**

См. рисунок

C4 Слив

1. Очистите отверстие на дне аквариума от инородных предметов, чтобы обеспечить максимальную герметизацию во время монтажа.
2. Вставьте уплотнительную втулку обсадной трубы ② вместе с уплотнительной прокладкой ③ сверху в отверстие на дне аквариума ④.
3. Проверьте герметичность посадки уплотнительной прокладки ③.
4. Законтрите с помощью контргайки ⑤ снизу уплотнительную втулку обсадной трубы.
5. Подсоедините сливной шланг с фильтром ⑦ (Ø16/22; не входит в комплект поставки) к патрубку шланга ⑥ и закрепите соединение стопором ⑧.
6. Привинтите смонтированный патрубок шланга ⑥ вместе с плоским уплотнением в накладной гайке снизу на резьбу уплотнительной втулки обсадной трубы ②.
7. Вставьте всасывающую корзину ① в уплотнительную втулку обсадной трубы ②.

D Наладка

Чистка резервуара: перед наладкой аквариума необходимо тщательно очистить аквариум, используя только тёплую воду и мягкую чистую тряпку.

 Не допускается применение чистящих средств!

Совет: перед наладкой в тестовом режиме наполните аквариум водой и проверьте его на герметичность.

Совет: справочник ***EHEIM Ratgeber*** по наладке аквариума, растениям и рыбам можно найти в специализированных магазинах или в Интернете на сайте: www.eheim.de

D1: Максимальный уровень воды

Уровень воды в аквариуме не должен превышать 10 мм над нижним краем декоративной полоски ①.

 Светильник должен находиться над уровнем воды на расстоянии не менее чем 15 мм!

D2: Опорные поверхности

Поверхности скольжения ① и ② всегда должны оставаться чистыми для обеспечения безупречного скольжения накладных стёкол и предотвращения их повреждения.

D3: Накладные стёкла

Наложите накладные стёкла на поверхности скольжения.

Короткое по длине накладное стекло перемещается по нижней ступени профиля, а длинное – по верхней ступени.

E Юстировка дверей

При необходимости двери можно юстировать, как показано на рисунке. Благодаря быстросжимаемому оборудованию двери быстро монтируются или демонтируются, как показано на рисунке.

F Замена ламп светильника

В случае неисправности одной из ламп происходит автоматическое выключение обеих ламп светильника.

Следуйте нижеследующим указаниям в случае невозможности включения светильника после замены неисправной лампы.

Демонтаж:

- F❶. Извлеките штекерный разъем и освободите крепёжные кольца.
- F❷. Отодвиньте крепёжные кольца от ламп.
- F❸. Не проворачивая извлеките лампы вперёд.

Монтаж выполняется в обратном порядке.

Во время монтажа проследите за правильной посадкой ламп, слегка и равномерно затяните крепёжные кольца.

Гарантия













На вашу лампу для аквариума предоставляется **гарантия 24 месяцев** с даты покупки. Гарантия распространяется на все дефекты встроенных электродеталей (за исключением осветительных средств). Из гарантии исключены повреждения в результате самостоятельно произведенных изменений.

На мебель для аквариумов предоставляется **гарантия 24 месяца**, которая ограничена на возможные дефекты изготовления.

На места склеивания и обработку вашего аквариума дается **гарантия 36 месяцев** с даты покупки, за исключением повреждений стекла. Условием предоставления гарантии является соблюдение приведенных указаний по установке. Мы не несем ответственности за рыбок, растения и принадлежности, а также ущерб и косвенный ущерб в квартире, в том числе в гарантийный период. Не разрешается отрывать наклейку со дна аквариума, поскольку гарантийное требование теряет силу.

В гарантийный период ремонт проводится бесплатно. Для предоставления гарантии предъявить вашему специализированному магазину данный лист вместе с чеком магазина, на котором указана дата покупки.

Indicații de siguranță

	Înainte de punerea în exploatare a acvariului, citiți cu atenție întreaga instrucție și păstrați-o într-un loc sigur.
	Numai pentru folosirea în încăperi și în domeniul acvaristic.
	Acvariul nu trebuie transportat sau mutat în alt loc plin. Trebuie as, ezat numai pe suprafețe plane. Nu cărați un bazin gol la nivelul întăritorului lipit. PERICOL DE SPARGERE!
	Înainte de a introduce mâna în apa acvariului deconectați de la rețea toate aparatele electrice instalate în acvariu.
	Cablul de rețea al dispozitivului nu poate fi înlocuit. Cablul exterior sau dispozitivul de legare la rețea nu pot fi reparate. Dacă cablul se defectează, dispozitivul deja nu mai poate fi folosit. În cazul deteriorării unui cablu de curent extern sau a unei componente de rețea electrică, acestea trebuie întotdeauna înlocuite. Solicitați un vânzător specializat sau contactați serviciul de asistență EHEIM.
	Distanța dintre bec și suprafața apei trebuie să fie de cel puțin 15 mm!
	Aveți grijă să nu stricați lipitura atunci când curățați geamul. Luați atenție la aparatele de curățare echipate cu lame de ras. Nu folosiți substanțe de curățare toxice.
	Pentru securitatea dvs. vă recomandăm să formați un gât de lebădă cu cablul electric ceea ce evită pătrunderea apei în interiorul prizei de curent în cazul unei scurgeri de apă pe cablu. Dacă folosiți o priză multiplă, plasarea se face deasupra duliei filtrului.
	Acest aparat nu este destinat folosinței de către persoane (inclusiv copii) având capacități fizice, senzoriale sau intelectuale reduse, o lipsă de experiență și/sau de cunoștințe, sau numai dacă acestea se află sub supravegherea unei persoane competente sau dacă execută recomandările sale cu privire la întreținerea aparatului. Supravegheați copiii pentru a fi sigur că nu se joacă cu aparatul.
	Nu curățați aparatul sau piesele componente în mașina de spălat vasele. Nu este rezistent la spălarea în mașină.
	Nu aruncați acest produs la gunoiul menajer, adresați-vă firmelor de salubritate.
	Produsul este în conformitate cu dispozițiile de protecție a directivelor UE 2006/95 și UE 2004/108 despre tensiune mica.

A Despachetare / determinarea locului de amplasare

Despachetați cu grijă acvariul și piesa de mobilier.

Unitatea de iluminat, geamurile de protecție și accesoriile pentru instalare se găsesc ambalate în acvariu.

A1 Determinarea locului de amplasare

A nu se expune la soare sau în zone cu prea multă lumină naturală. Plasați la distanță de corpurile de încălzit, cu o priză în apropiere și un fundament orizontal și stabil.

Țineți cont de solicitarea pardoselii datorată greutateii totale.

Orientați orizontal piesa de mobilier cu ajutorul nivelei cu bulă de aer și asigurați-vă că poziția este stabilă.

A2 Piciorul suport

Dacă este necesar, pentru orientarea în poziție orizontală, așezați piciorul piesei de mobilier pe întreaga suprafață.

B Montaj

Eliberați partea de dedesubt a fundamentului acvariului precum și partea de deasupra piesei de mobilier de corpuri străine precum, murdărie, nisip, etc.

Poziționați acvariul pe piesa de mobilier. Nu folosiți covorașe / suporturi între acvariu și piesa de mobilier.

C Instalare

C1 Alimentare / cablul de rețea

Vedere din spate: Introducerea furtunului de alimentare și a cablului de rețea (iluminatul, elementul de încălzire, etc.) prin puțul de alimentare din spate, uscat.

Indicație: Pentru introducerea ușoară a cablului prin gaură poate fi folosit ca ajutor unul dintre obiectele neascuțite, mai lungi (mâner, metru pliant, etc.)

C2 Montarea alimentării

Montați setul pentru instalație conform instrucțiunilor.

Pentru forma recomandată, a se vedea imaginea **C2**

C3 Așezarea capacului pe puț

A se vedea imaginea

C4 Procedeu

1. Eliberați suprafața din jurul găurii din fundamentul acvariului de particule străine pentru a putea obține o suprafață de etanșare perfectă.
2. Introduceți legătura cu conducta ② cu garnitura pusă ③ de sus în gaura fundamentului acvariului ④
3. Verificați ca suportul garniturii ③ să fie curat
4. Strângeți de jos legătura cu conducta ② cu ajutorul contrapiuliței ⑤
5. Uniți furtunul de scurgere cu filtrul ⑦ (diametru 16/22; nu este inclus) cu racordul de furtun ⑥ și fixați siguranța ⑧
6. Înșurubați racordul cu furtunul ⑥, cu garnitura plată poziționată în piulița olandeză, de jos pe filetul legăturii de conductă ②
7. Introduceți coșul de aspirație ① în legătura cu conducta ②

D Amenajare

Curățați bazinul: Înainte de amenajarea acvariului are loc o curățare temeinică numai cu apă caldă și un burete curat, moale.

 Nu folosiți niciun fel de produs de curățare!

Indicație: Umpleți de probă acvariul înainte de amenajare și verificați etanșeitatea acestuia

Indicație: *Ghidurile EHEIM* referitoare la amenajare, plante și pești sunt disponibile în comerțul de specialitate sau pe www.eheim.de

D①: Nivelul maxim al apei

Umpleți acvariul până la 10 mm deasupra marginii inferioare a benzilor de decor ①

 Distanța dintre bec și suprafața apei trebuie să fie de cel puțin 15 mm!

D②: Suprafețele de sprijin

Păstrați mereu curate suprafețele de glisare ① și ②, pentru a asigura o mișcare de glisare perfectă a geamurilor de protecție și pentru a preveni deteriorările.

D③: Geamurile de protecție

Așezați geamurile de protecție pe suprafețele de glisare.

Geamul de protecție, cu adâncimea mai mică intră pe treapta de jos a profilului, geamul mai lung intră pe treapta de sus.

E Ajustarea de precizie a ușii

În caz de necesitate, ușa poate fi reajustată în modul prezentat în imagini.

Datorită funcțiunii de întindere rapidă ușile pot fi montate/ demontate rapid, în modul prezentat.

F Schimbarea tuburilor luminescente

Dacă un tub este defect, ambele tuburi luminescente se deconectează automat.

Vă rugăm să țineți cont de această indicație atunci când înlocuiți tuburile, dacă luminile nu se aprind chiar și după schimbarea tubului luminescent presupus a fi defect.

Demontare:

- F①. Scoateți ștecherul de la rețea și desfaceți inelele de montură
- F②. Împingeți inelele de montură peste tuburi
- F③. Scoateți în față tuburile, fără să rotiți

Montajul se realizează în ordine inversă.

Fiți atenți atunci când realizați montajul la poziția corectă și strângeți bine inelele de prindere, ușor și uniform.

Garanție

Se acordă lămpilor de acvariu o **garanție de 24 de luni** începând de la data cumpărării. Garanția acoperă toate viciile eventuale a părților electronice (cu excepția neoadanelor). Se pierde garanția în cazul deficiențelor datorate unei intervenții personale.

Mobila de acvariu beneficiază de o **garanție de 24 de luni** care acoperă eventualele defecte de fabricație.

Se acordă elementelor de lipitură și de finisaj o **garanție de 36 de luni**, începând de la data cumpărării, cu excepția deteriorărilor apărute pe geam și cu condiția respectării întocmai a instrucțiunilor de utilizare a produsului. În cadrul termenului de garanție nu sunt cuprinși peștii, plantele acvatice, părțile accesorii nici daunele și rezultatul daunelor indirect produse în cadrul locuinței d-voastră. Nu îndepărtați certificatul de înmatriculare adăugat pe peretele inferior, caz în care se pierde garanția.

Reparațiile realizate în timpul termenului de garanție sunt gratuite. Pentru a beneficia de garanție, vă rugăm să prezentați vânzătorului certificatul de garanție, și bonul de cumpărare datat.

Vervielfältigungen oder Kopien – auch auszugsweise –
nur mit ausdrücklicher Genehmigung des Herstellers.

Reproduction or copying – even parts thereof –
only with the express permission of the producer.

Les reproductions, copies et utilisations de nos logos et
matériels et produits dérivés sont interdits à l'exploitation,
de toute nature, et sont soumises au préalable, par écrit,
au consentement et à l'approbation du fabricant.



EHEIM GmbH & Co.KG

Plochinger Str. 54
73779 Deizisau
Germany

Tel. +49 7153/70 02-01
Fax +49 7153/70 02-174

Müller + Pfleger GmbH & Co.KG

Industriegebiet
Kreuzwiese 13
67806 Rockenhausen
Germany

Tel. +49 6361/92 16-0
Fax +49 6361/76 44

Eugen Jäger GmbH

Auf dem Berg 31
71543 Wüstenrot
Germany

Tel. +49 7945/633
Fax +49 7945/13 61

www.eheim.de