

Pozor:

Na Vašem výrobku je uveden tento symbol. Říká, že se elektrické a elektronické přístroje nemají likvidovat s domácím odpadem, nýbrž se mají vrátit zvlášť do specializované sběrně.

A. Informace k likvidaci pro soukromé uživatele

1. V Evropské unii

Pozor: Tento přístroj nelikvidujte s normálním domácím odpadem!

Podle nové směrnice EU, která stanovuje správný způsob zpětného odběru použitých elektrických a elektronických přístrojů, nakládání s nimi a jejich recyklace, se musí staré elektrické a elektronické přístroje likvidovat zvlášť.

Po zavedení směrnice v členských zemích EU mohou nyní soukromé domácnosti odevzdávat svoje použité elektrické a elektronické přístroje bezplatně ve stanovených sběrnách*.

V některých zemích* můžete staré přístroje případně odevzdat bezplatně i u Vašeho specializovaného prodejce, pokud si koupíte srovnatelný nový přístroj.

*) Další podrobnosti obdržíte od Vašeho obecního úřadu.

Jestliže Vaše použité elektrické a elektronické přístroje obsahují baterie nebo akumulátory, měli byste je nejprve vyjmout a zlikvidovat zvlášť podle místního platného nařízení.

Řádnou likvidací přispějete ke správnému sběru starých přístrojů, nakládání s nimi a jejich používání. Odbornou likvidací tak zabráníte možným škodlivým dopadům na životní prostředí a zdraví.

2. V ostatních zemích mimo EU

Informujte se prosím na Vašem obecním úřadě na správný postup při likvidaci tohoto přístroje.

B. Informace k likvidaci pro průmyslové uživatele

1. V Evropské unii

Jestliže jste tento výrobek používali pro živnostenské účely a nyní ho chcete zlikvidovat:

Obráťte se prosím na Vašeho specializovaného prodejce, který Vás může informovat o vracení výrobku. Možná budete muset za odběr a recyklaci zaplatit. Malé výrobky (a malá množství) možná ne.

2. V ostatních zemích mimo EU

Na správný postup likvidace tohoto přístroje se informujte na Vašem obecním úřadě.



Tento symbol označuje, že tento produkt nesmí být v zemích EU vyhozen do běžného komunálního odpadu. Aby se zabránilo možnému poškození životního prostředí nebo zdraví lidí kvůli nekontrolovanému ukládání odpadu, předejte ho odpovědně k recyklaci, abyste podpořili trvale udržitelné opětovné využití materiálních zdrojů. Pro odložení použitého zařízení využijte příslušnou sběrnou odpadu nebo kontaktujte prodejce, u kterého byl produkt zakoupen. Ten může převzít tento produkt pro ekologicky šetrnou recyklaci.

R290: 3

Překlad původního uživatelského návodu

Děkujeme, že jste si vybrali tento produkt.

Abyste s ním dokázali správně zacházet, přečtěte si pozorně tento návod a dobře si ho uložte.

Pokud návod k obsluze ztratíte, obraťte se na místního obchodního zástupce nebo navštivte webové stránky www.coolexpert-world.com.

Obsah

Vysvětlení symbolů	4
Odmítnutí odpovědnosti	4
Chladivo.....	5
Bezpečnostní pokyny	6
Provozní podmínky.....	6
Názvy částí	7
Obsluha klimatizačního zařízení	8
Popis ovládacího panelu	8
Použití ovládacího panelu	8
Změna směru proudění vzduchu	9
Dálkový ovladač.....	10
Použití dálkového ovladače	10
Tlačítka na dálkovém ovladači.....	11
Význam indikátorů na displeji.....	11
Funkce tlačítek dálkového ovladače	12
Funkce kombinací tlačítek.....	15
Postup ovládání	15
Výměna baterií v dálkovém ovladači	16
Čištění a údržba	17
Čištění vnějšího krytu a mřížky	17
Čištění filtru	17
Čištění hadice pro odvod tepla.....	17
Kontrola před sezónním použitím	18
Kontrola po sezónním použití.....	18
Dlouhodobé skladování.....	18
Informace o recyklaci	18
Řešení problémů.....	19
Analýza obvyklých jevů	19
Kód poruchy	20
Instalace.....	20
Upozornění pro instalaci	20
Výběr místa pro instalaci	20
Podmínky pro elektrické připojení	21
Příprava před instalací	22
Instalace držáků napájecího kabelu.....	23
Instalace hadice pro odtok vody.....	24
Instalace okenní lišty.....	27
Instalace hadice pro odvod tepla	33
Pokyny pro instalaci hadice pro odvod tepla.....	34
Odpojení hadice pro odvod tepla	35
Zkouška provozu	35
Schéma zapojení.....	36
Energetický štítek	37
Technické parametry	38
Použité chladivo	39
Informace týkající se použitého chladicího prostředku	39
Výrobce, zplnomocněný zástupce	39
Kontakt na servisní podporu	39
Servis – záruční a pozáruční.....	39

Toto zařízení by neměly obsluhovat osoby (včetně dětí), které mají snížené fyzické, smyslové nebo mentální schopnosti nebo nemají dostatek potřebných znalostí a zkušeností, pokud nejsou pod dozorem nebo nejsou poučeny o obsluze zařízení osobou, která odpovídá za jejich bezpečnost.
Na děti je třeba dohlížet, aby si se zařízením nehrály.

Vysvětlení symbolů

NEBEZPEČÍ

Označuje nebezpečné situace. Pokud jim nezabráníte, způsobí smrt nebo vážné zranění.

VAROVÁNÍ

Označuje nebezpečné situace. Pokud jim nezabráníte, mohou způsobit smrt nebo vážné zranění.

UPOZORNĚNÍ

Označuje nebezpečné situace. Pokud jim nezabráníte, mohou způsobit lehké nebo střední zranění.

POZNÁMKA

Označuje důležité informace. Pokud je nebudete respektovat, může dojít ke škodám na majetku.



Označuje nebezpečí, které patří do kategorie VAROVÁNÍ nebo UPOZORNĚNÍ.

Odmítnutí odpovědnosti

Výrobce nenese zodpovědnost, pokud je zranění nebo majetková ztráta způsobena následujícími příčinami:

1. Poškození výrobku v důsledku jeho nesprávného použití nebo špatného zacházení s výrobkem.
2. Úprava, změna nebo údržba výrobku nebo jeho používání s jiným zařízením v rozporu s pokyny výrobce.
3. Po ověření, že je vada výrobku přímo způsobena korozním plynem.
4. Po ověření, že jsou závady způsobeny nesprávným zacházením během přepravy výrobku.
5. Provoz, oprava nebo údržba jednotky bez dodržování návodu k obsluze nebo příslušných předpisů;
6. Po ověření, že je problém nebo spor způsoben kvalitativními nebo výkonnostními parametry součástí a dílů vyráběných jinými výrobci.
7. Škoda je způsobena přírodními katastrofami, nevhodným provozním prostředím nebo vyšší mocí.



Zařízení je naplněno hořlavým chladivem R290.



Před instalací a použitím zařízení si nejprve přečtěte návod k obsluze.



Před instalací zařízení si nejprve přečtěte návod na instalaci.



Před opravou zařízení si nejprve přečtěte servisní návod.

POZNÁMKA:

Obrázky v tomto návodu jsou jen orientační. Řiďte se podle skutečného produktu.

Chladivo

- Pro zajištění funkčnosti klimatizačního zařízení cirkuluje v systému speciální chladivo. Použité chladivo je R290, který je speciálně vyčištěn. Chladivo je hořlavé a bez zápachu. Pokud náhodou unikne, může za určitých podmínek explodovat. Hořlavost chladiva je však velmi nízká. Může být zapáleno pouze ohněm.
- Ve srovnání s běžnými chladivy je R290 chladivo, které neznečišťuje životní prostředí a nepoškozuje ozónovou vrstvu. Má také nízký skleníkový efekt. R290 má velmi dobré termodynamické vlastnosti. Díky tomu lze dosáhnout opravdu vysoké energetické účinnosti. Zařízení proto potřebuje menší náplň chladiva.
- Množství náplně chladiva R290 viz výrobní štítek zařízení.

VAROVÁNÍ:

- Zařízení je naplněno hořlavým chladivem R290.
- Zařízení musí být nainstalováno, provozováno nebo uloženo v místnosti s podlahovou plochou větší než 15 m².
- Zařízení musí být umístěno v místnosti, kde nehrozí trvalé nebezpečí vznícení hořlavých látek (například otevřený oheň, spuštěný plynový hořák nebo elektrické topení s žhavými spirálami). Zařízení je třeba skladovat v dobře větraném prostoru, jehož velikost odpovídá specifikovanému objemu provozní místnosti.
- Zařízení musí být skladováno tak, aby bylo chráněno před mechanickým poškozením.
- Hadice připojené k zařízení nesmí obsahovat hořlavé nebo zápalné látky.
- Dbejte na to, aby potřebné větrací otvory nebyly zablokované.
- Zařízení nedemontujte a neodhazujte do ohně.
- Mějte na paměti, že chladivo nemusí vydávat zápach.
- Pro urychlení procesu odmrazování nebo pro čištění zařízení nepoužívejte žádné jiné prostředky, než jaké jsou doporučeny výrobcem.
- Servis musí být prováděn pouze podle doporučení výrobce. Pokud je zapotřebí provést opravu, kontaktujte nejbližší autorizované servisní středisko. Jakékoli opravy prováděné osobami bez příslušné kvalifikace mohou být nebezpečné. Při manipulaci se zařízením je nutné dodržovat státní normy pro plynné látky.
- Přečtěte si odborný návod.



Bezpečnostní pokyny

- Toto zařízení mohou používat také děti starší 8 let nebo osoby, které mají snížené fyzické, smyslové nebo mentální schopnosti nebo nemají dostatek potřebných znalostí a zkušeností, pokud jsou pod dozorem nebo byly poučeny, jak zařízení bezpečně používat a jsou si vědomy možných rizik.
- Děti si nesmí se zařízením hrát.
- Čištění a údržbu zařízení nesmí provádět děti bez dozoru.
- Před zahájením provozu zkontrolujte, zda přívod elektřiny odpovídá jmenovitým hodnotám na výrobním štítku zařízení.
- Před čištěním a údržbou zařízení vypněte a odpojte od elektrické zásuvky.
- Ujistěte se, že na napájecí kabel netlačí žádné tvrdé předměty.
- Netahejte za napájecí kabel, když chcete odpojit zástrčku ze zásuvky nebo přemístit zařízení.
- Nezapojte ani neodpojte zástrčku napájecího kabelu, když máte mokré ruce.
- Pro napájení použijte uzemněný přívod napájení. Ujistěte se, že je elektrický rozvod řádně uzemněn.
- Když je napájecí kabel poškozený, musí být vyměněn výrobcem, autorizovaným servisem nebo osobou s příslušnou kvalifikací, aby se omezilo možné riziko.
- Pokud nastane nějaký abnormální stav (např. je cítit, že se něco pálí), odpojte ihned napájení a pak kontaktujte prodejce.
- Pokud na zařízení nikdo nedohlíží, vypněte je a odpojte napájecí zástrčku ze zásuvky nebo vypněte přívod napájení.
- Na zařízení nestříkejte ani nelijte vodu. Mohlo by to způsobit zkrat nebo poškození zařízení.
- Pokud použijete odtokovou hadici, nesmí být okolní teplota nižší než 0 °C. Jinak by mohla hadice zamrznout a voda by pronikla do zařízení.
- Blízko klimatizačního zařízení nepoužívejte žádný zdroj tepla.
- Umístěte klimatizační zařízení v dostatečné vzdálenosti od ohně, hořlavých předmětů nebo výbušných látek.
- Klimatizační zařízení nesmí používat děti bez dozoru nebo invalidní osoby.
- Nedovolte dětem, aby si se zařízením hrály nebo na ně lezly.
- Nedávejte na zařízení nebo nad ně předměty, za kterých může kapat voda.
- Klimatizační zařízení sami neopravujte ani nerozebírejte.
- Do klimatizačního zařízení nestrkejte žádné předměty.
- Dbejte na to, aby se do přívodu vzduchu nedostaly žádné drobné předměty. Pokud se do přívodu vzduchu dostanou nějaké drobné předměty, požádejte odborné pracovníky o jejich odstranění.
- Pro připojení zařízení nepoužívejte prodlužovací kabel.

Provozní podmínky

- Klimatizační zařízení musí být provozováno při teplotách v rozmezí 16–35 °C.
- Zařízení je určeno pouze pro provoz v interiéru.
- Zařízení musí být umístěno tak, aby byla jeho elektrická zástrčka snadno dostupná.
- Toto klimatizační zařízení je určeno pouze pro domácnosti, ne pro průmyslové použití.
- Kolem klimatizačního zařízení by mělo být minimálně 30 cm volného místa.
- Neprovozujte klimatizační zařízení ve vlhkém prostředí.
- Udržujte otvory pro přívod a výfuk vzduchu čisté a ničím je nezakrývejte.
- Při provozu zavřete dveře a okna, aby se zvýšila účinnost chlazení.
- Zařízení provozujte na hladkém rovném povrchu, abyste omezili hluk a vibrace.
- Zařízení je vybaveno kolečky. Na hladkém rovném povrchu mohou kolečka prokluzovat.
- Klimatizační zařízení nenaklánějte a nepřevracejte. Pokud nastane nějaký abnormální stav, ihned odpojte zařízení od napájení a kontaktujte prodejce.
- Nedávejte zařízení na místo, kam svítí přímé sluneční světlo.

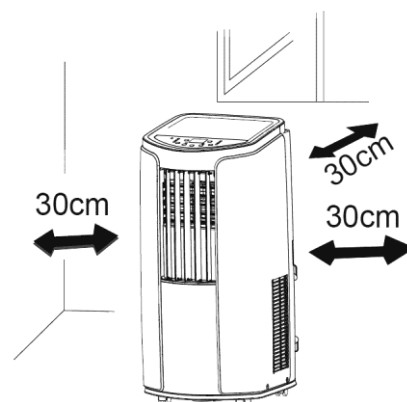

Názvy částí

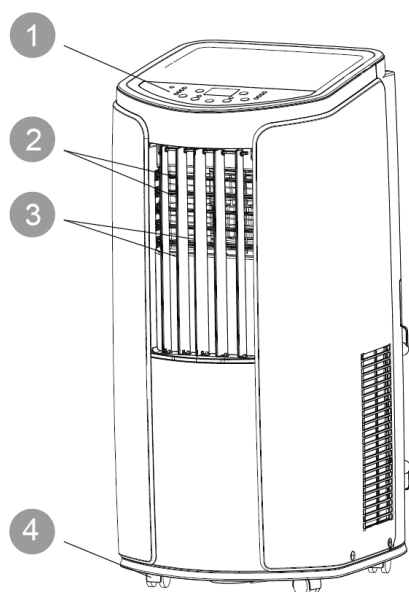

1. Ovládací panel
2. Lamela pro směrování vzduchu nahoru/dolů
3. Lamela pro směrování vzduchu vpravo/vlevo
4. Kolečka
5. Držák pro upevnění kabelu
6. Zástrčka napájecího kabelu
7. Filtr
8. Přívod vzduchu
9. Přípojka A
10. Hadice pro odvod tepla
11. Přípojka B+C
12. Držák pro dálkový ovladač

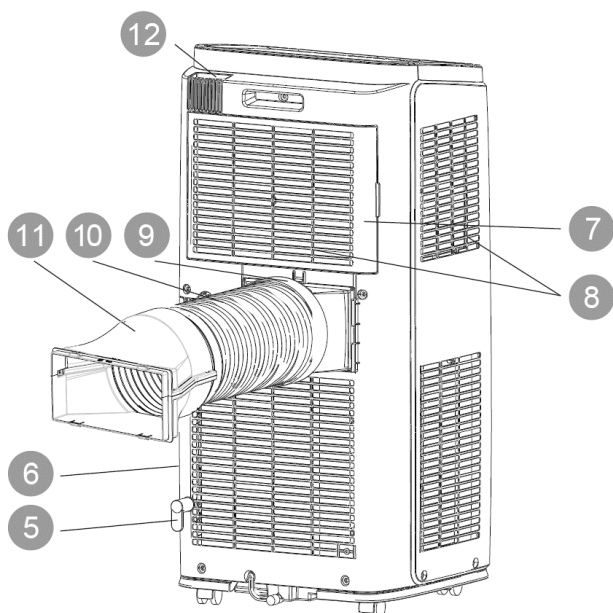

Dálkový ovladač

Poznámka:

Bez příslušenství nelze zařízení správně provozovat.

Obsluha klimatizačního zařízení

Popis ovládacího panelu

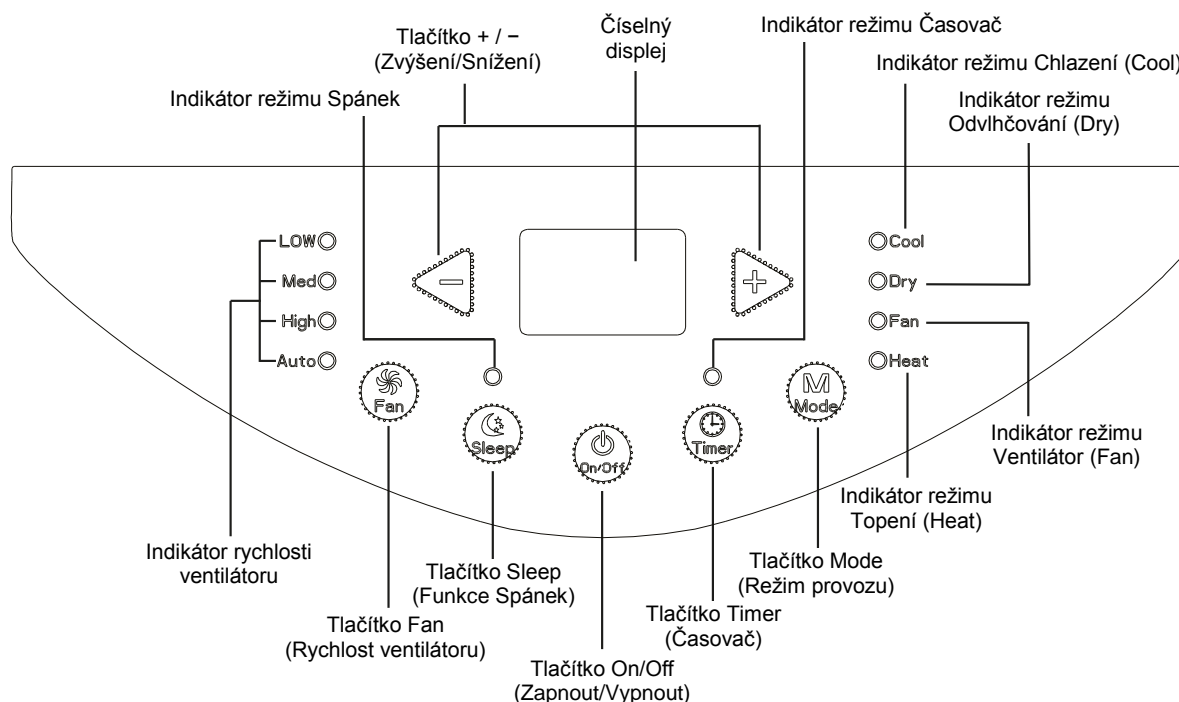

Použití ovládacího panelu

Poznámka:

- Po připojení klimatizačního zařízení k napájení se ozve zvukový signál. Poté můžete klimatizační zařízení ovládat pomocí ovládacího panelu.
- Když je zařízení zapnuté, ozve se po každém stisknutí tlačítka na ovládacím panelu zvukový signál. Zároveň se na ovládacím panelu rozsvítí příslušný indikátor.
- Když je zařízení vypnuté, nebude na ovládacím panelu svítit číselný displej. Když je zařízení zapnuté, bude se v režimech Chlazení a Topení (jen u modelů s funkcí Topení) zobrazovat na číselném displeji nastavená teplota. V ostatních režimech se teplota nezobrazuje.

1 Tlačítko On/Off (Zapnuto/Vypnuto)

Stisknutím tohoto tlačítka můžete klimatizační zařízení zapnout nebo vypnout.

2 Tlačítko + / - (Zvýšení/Snížení)

V režimu Chlazení stiskněte tlačítko + nebo - pro zvýšení nebo snížení nastavené teploty o 1 °C. Rozsah nastavení teploty je 16 až 30 °C. V režimech Automatika, Odvlhčování a Ventilátor tato tlačítka nefungují.

3 Tlačítko Mode (Režim provozu)

Každým stisknutím tlačítka se bude přepínat režim provozu v tomto cyklu: Chlazení (COOL) → Odvlhčování (DRY) → Ventilátor (FAN) → Topení (HEAT, jen u modelů s funkcí Topení) → ...

- CHLAZENÍ (COOL):** V tomto režimu svítí indikátor Chlazení (Cool). Číselný displej ukazuje nastavenou teplotu. Rozsah nastavení teploty je 16 až 30 °C.
- ODVLHČOVÁNÍ (DRY):** V tomto režimu svítí indikátor Odvlhčování (Dry). Rychlost ventilátoru není možné nastavit. Číselný displej je vypnutý.
- VENTILÁTOR (FAN):** V tomto režimu běží pouze ventilátor. Svítí indikátor Ventilátor (Fan). Číselný displej je vypnutý.
- TOPENÍ (HEAT):** V tomto režimu svítí indikátor Topení (Heat). Číselný displej ukazuje nastavenou teplotu. Rozsah nastavení teploty je 16 až 30 °C.

4 Tlačítko Fan (Rychlost ventilátoru)

Každým stisknutím tlačítka se bude přepínat rychlost ventilátoru v tomto cyklu: Nízká rychlost (Low) → Střední rychlost (Med) → Vysoká rychlost (High) → Automatická rychlost (Auto) → ... V režimu Ventilátor se toto tlačítko nedá použít.

5 Tlačítko Timer (Časovač)

Stiskněte tlačítko Timer, aby zařízení přešlo do režimu nastavení časovače. V tomto režimu stiskněte tlačítko + nebo –, abyste nastavili čas. Stisknutím + nebo – se nastavení časovače zvýší nebo sníží o 0,5 hodiny, když je nastavený čas menší než 10 hodin, a poté se stisknutím + nebo – bude zvyšovat nebo snižovat o 1 hodinu. Když je nastavení časovače ukončeno, jednotka zobrazí nastavenou teplotu, pokud není během 5 sekund provedena žádná operace. Když je funkce časovače spuštěna, indikátor Timer bude svítit. Jinak svítit nebude. Režim časovače můžete zrušit opětovným stisknutím tlačítka Timer.

6 Tlačítko Sleep (Spánek)

Stiskněte tlačítko Sleep, abyste zařízení přešlo do spánkového režimu.

- Když zařízení pracuje v režimu Chlazení, po spuštění spánkového režimu se nastavená teplota po 1 hodině zvýší o 1 °C a po 2 hodinách se zvýší o 2 °C a zařízení pak dále pokračuje v provozu s touto teplotou.
- Když zařízení pracuje v režimu Topení, po spuštění spánkového režimu se nastavená teplota po 1 hodině sníží o 1 °C a po 2 hodinách se sníží o 2 °C a zařízení pak dále pokračuje v provozu s touto teplotou.
- Funkce Spánek není dostupná v režimech Ventilátor a Odvlhčování.
- Když je funkce Spánek spuštěna, indikátor Sleep bude svítit. Jinak svítit nebude.

Změna směru proudění vzduchu

1. Nastavení proudění vzduchu nahoru/dolů

- Uchopte vodorovné lamely, jak ukazuje obrázek, a nastavte směr proudění vzduchu.
- Nenastavujte vodorovné lamely do nejnižší nebo nejvyšší polohy, když zařízení dlouho pracuje v režimu Chlazení nebo Odvlhčování s nízkou rychlostí ventilátoru. Na lamelách by mohla kondenzovat voda.

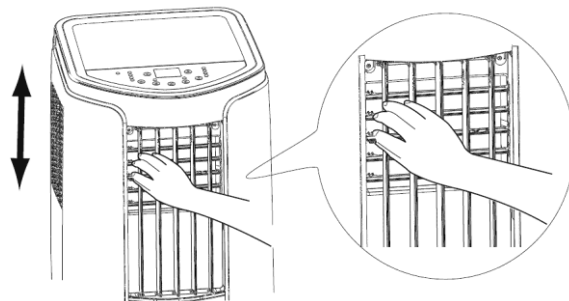

2. Nastavení proudění vzduchu vlevo/vpravo

- Uchopte svislé lamely, jak ukazuje obrázek, a nastavte směr proudění vzduchu.

⚠ UPOZORNĚNÍ:

- Nenastavujte svislé lamely příliš doleva nebo doprava, když zařízení dlouho pracuje v režimu Chlazení nebo Odvlhčování s nízkou rychlostí ventilátoru. Na lamelách by mohla kondenzovat voda.

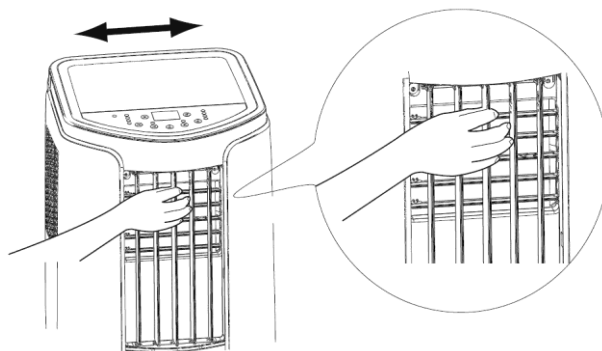

Dálkový ovladač

Použití dálkového ovladače

Tento dálkový ovladač je univerzální a může být použit pro klimatizační zařízení s mnoha funkcemi. Pokud daný model zařízení některé funkce nemá, bude zařízení po stisknutí příslušného tlačítka na dálkovém ovladači zachovávat předchozí provozní stav.

Nasměruje dálkový ovladač na okénko přijímače signálu a stiskněte požadované tlačítko. Při přijetí signálu z ovladače se z jednotky ozve zvukový signál.

- Dbejte na to, aby nebylo okénko přijímače signálu ničím zablokováno, například závěsem.
- Účinný dosah signálu je 8 m.

UPOZORNĚNÍ:

- Nenechejte na okénko přijímače signálu svítit přímé sluneční světlo. Může to negativně ovlivnit jeho funkčnost.
- Použití některých typů zářivek ve stejné místnosti může rušit přenos signálu z ovladače.
- Nenechávejte dálkový ovladač na přímém slunečním světle nebo blízko topení. Chraňte dálkový ovladač před vlhkostí a nárazem.

Abyste dálkový ovladač někam nezaložili, ukládejte ho vždy do přihrádky na klimatizačním zařízení, když ho nebudete používat.

Když je dálkový ovladač zasunutý v přihrádce, vyjměte ho tak, že ho vytáhnete ven směrem nahoru.

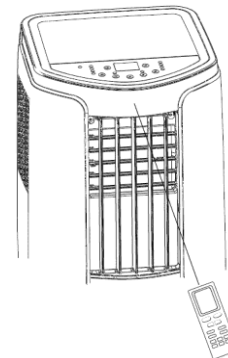

Přihrádka pro dálkový ovladač

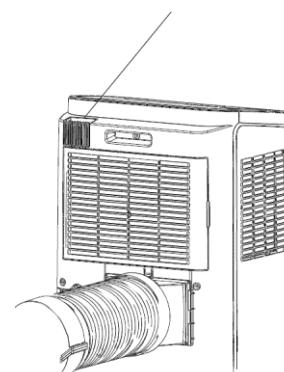

Tlačítka na dálkovém ovladači

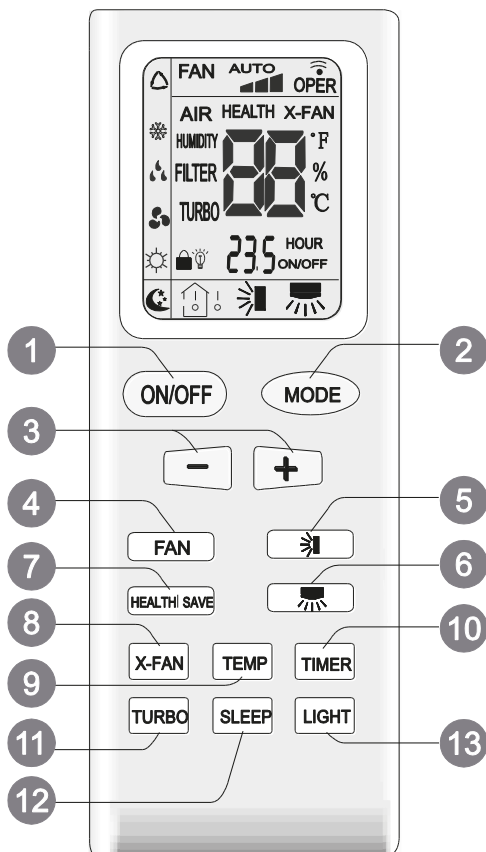

1. Tlačítko ON/OFF (Zapnuto/Vypnuto)
2. Tlačítko MODE (Režim provozu)
3. Tlačítko +/-
4. Tlačítko FAN (Ventilátor)
5. Tlačítko (Směrování vzduchu nahoru/dolů)
6. Tlačítko (Směrování vzduchu vlevo/vpravo)
7. Tlačítko HEALTH/SAVE (Zdraví/Úspora energie)
8. Tlačítko X-FAN (Doběh ventilátoru)
(Poznámka: X-FAN je totéž jako BLOW (Vyfoukání vlhkosti))
9. Tlačítko TEMP (Teplota)
10. Tlačítko TIMER (Časovač)
11. Tlačítko TURBO (Urychlení klimatizace)
12. Tlačítko SLEEP (Spánek)
13. Tlačítko LIGHT (Osvětlení)

Význam indikátorů na displeji

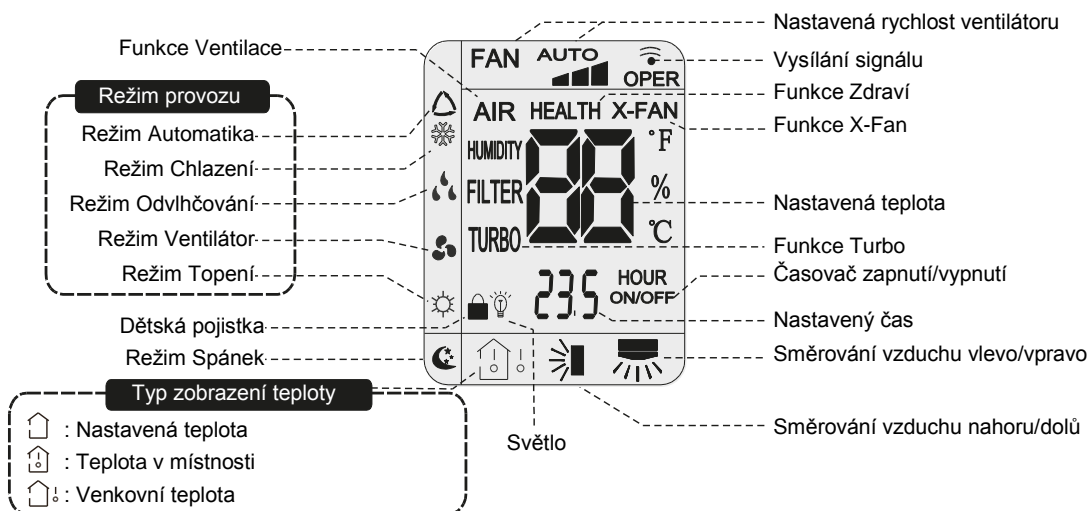

Funkce tlačítek dálkového ovladače

Poznámka:

- Tento dálkový ovladač je univerzální a může být použit pro klimatizační zařízení s mnoha funkcemi. Pokud daný model zařízení některé funkce nemá, bude zařízení po stisknutí příslušného tlačítka na dálkovém ovladači zachovávat předchozí provozní stav.
- Po připojení k napájení se z klimatizačního zařízení ozve zvukový signál a indikátor provozu (U) bude svítit (červený indikátor). Klimatizační zařízení můžete ovládat pomocí dálkového ovladače.
- Když je zařízení zapnuté, po každém stisknutí tlačítka na dálkovém ovladači blikne jednou indikátor vysílání signálu (📶). Z klimatizačního zařízení zazní tón, který potvrzuje příjem signálu.
- Když je zařízení vypnuté, bude se na displeji dálkového ovladače zobrazovat nastavená teplota. Když je zařízení zapnuté, budou se na displeji zobrazovat příslušné indikátory nastavených funkcí.

1 Tlačítko ON/OFF (Zapnuto/Vypnuto)

Stiskněte toto tlačítko pro zapnutí jednotky. Stiskněte je znovu pro vypnutí jednotky.

2 Tlačítko MODE (Režim provozu)

Stisknutím tohoto tlačítka můžete vybrat požadovaný režim provozu.

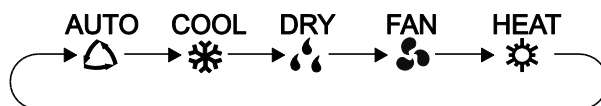

- Když zvolíte režim Automatika (△), bude klimatizační zařízení pracovat automaticky podle okolní teploty. Požadovanou teplotu nelze nastavit a nebude se ani zobrazovat. Stisknutím tlačítka FAN můžete nastavit rychlost ventilátoru. Stisknutím tlačítka (↕) můžete nastavit směrování vyfukovaného vzduchu nahoru/dolů.
- Když zvolíte režim Chlazení, bude klimatizační zařízení pracovat v režimu Chlazení. Na jednotce svítí indikátor režimu Chlazení (Cool/❄️). Stisknutím tlačítka + nebo - můžete nastavit požadovanou teplotu. Stisknutím tlačítka FAN můžete nastavit rychlost ventilátoru. Stisknutím tlačítka (↕) můžete nastavit směrování vyfukovaného vzduchu nahoru/dolů.
- Když zvolíte režim Odvlhčování, bude klimatizační zařízení pracovat v režimu Odvlhčování s nízkou rychlostí ventilátoru. Na jednotce svítí indikátor režimu Odvlhčování (Dry/💧). V režimu Odvlhčování nelze nastavit rychlost ventilátoru. Stisknutím tlačítka (↕) můžete nastavit směrování vyfukovaného vzduchu nahoru/dolů.
- Když zvolíte režim Ventilátor, bude klimatizační zařízení pracovat pouze v režimu Ventilátor. Na jednotce svítí indikátor režimu Ventilátor (Fan/🌀). Stisknutím tlačítka FAN můžete nastavit rychlost ventilátoru. Stisknutím tlačítka (↕) můžete nastavit směrování vyfukovaného vzduchu nahoru/dolů.
- Když zvolíte režim Topení, bude klimatizační zařízení pracovat v režimu Topení (jen u jednotky pro chlazení i topení). Na jednotce svítí indikátor režimu Topení (Heat/☀️). Stisknutím tlačítka + nebo - můžete nastavit požadovanou teplotu. Stisknutím tlačítka FAN můžete nastavit rychlost ventilátoru. Stisknutím tlačítka (↕) můžete nastavit směrování vyfukovaného vzduchu nahoru/dolů. (Jednotka, která má pouze funkci Chlazení, ignoruje povel pro nastavení režimu Topení.)

Poznámka:

Aby se po spuštění režimu Topení zabránilo vyfukování studeného vzduchu z jednotky, zapne se ventilátor jednotky se zpožděním 1–5 minut. (Přesný čas se určí podle teploty v místnosti.) Rozsah nastavení teploty na dálkovém ovladači: 16–30 °C. Rozsah nastavení rychlosti ventilátoru: Automatická, Nízká, Střední a Vysoká.

3 Tlačítko +/-

- Po každém stisknutí tlačítka + nebo - se nastavená teplota zvýší nebo sníží o 1 °C. Když podržíte tlačítko + nebo - stisknuté, po 2 sekundách se nastavená teplota na dálkovém ovladači začne rychle měnit. Po dosažení požadované teploty tlačítko uvolněte. Tímto nastavením se změní také hodnota teploty na displeji jednotky. (V režimu Automatika se teplota nedá nastavit.)
- Při nastavování časovače zapnutí (TIMER ON), časovače vypnutí (TIMER OFF) nebo hodin (Clock) můžete stisknutím tlačítka + nebo - nastavovat čas. (Podrobnosti viz popis tlačítka TIMER.)

4 Tlačítko FAN (Ventilátor)

Stisknutím tohoto tlačítka můžete nastavit rychlost ventilátoru v následujícím cyklu: Automatická (AUTO), Nízká (▲), Střední (▲▲), Vysoká (▲▲▲).

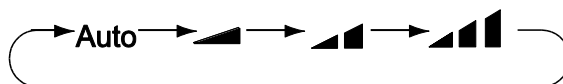

Poznámka:

- V režimu Automatická rychlost se bude vysoká, střední nebo nízká rychlost ventilátoru nastavovat podle teploty v místnosti.
- V režimu Odvlhčování je nastavena nízká rychlost ventilátoru.

5 Tlačítko ↕ (Směrování vzduchu nahoru/dolů)

- Stiskněte toto tlačítko pro zapnutí/vypnutí funkce směrování vyfukovaného vzduchu nahoru/dolů. Ve výchozím stavu se dálkovým ovladačem zapíná automatické vychylování směrovacích lamel.
- Když je jednotka vypnutá, stiskněte současně tlačítka + a ↕, abyste přepnuli mezi automatickým vychylováním a statickým nastavením směrovacích lamel; ↕ bliká po dobu 2 sekund.
- V režimu statického nastavení se stisknutím tlačítka ↕ mění úhel lamely pro směrování nahoru/dolů v následujícím cyklu:

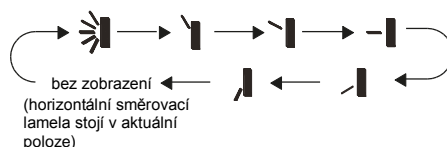

- Pokud je jednotka vypnuta během pohybu lamely, zůstane lamela stát v aktuální poloze.

Poznámka:

- Když pomocí dálkového ovladače zvolíte ↕, nastaví se automatické směrování vzduchu. Horizontální lamela klimatizačního zařízení se bude automaticky kývat nahoru a dolů v maximálním úhlu.
- Když pomocí dálkového ovladače zvolíte ↘, ↙, ↕, ↘, ↙, nastaví se stálý směr vyfukování vzduchu. Horizontální lamela klimatizačního zařízení se zastaví v poloze, která odpovídá nastavenému indikátoru.

6 Tlačítko ↔ (Směrování vzduchu vlevo/vpravo)

- Stiskněte toto tlačítko pro zapnutí/vypnutí funkce směrování vyfukovaného vzduchu vlevo/vpravo. Ve výchozím stavu se dálkovým ovladačem zapíná automatické vychylování směrovacích lamel.
- Když je jednotka vypnutá, stiskněte současně tlačítka + a ↔, abyste přepnuli mezi automatickým vychylováním a statickým nastavením směrovacích lamel; ↔ bliká po dobu 2 sekund.
- V režimu statického nastavení se stisknutím tlačítka ↔ mění úhel lamely pro směrování vlevo/vpravo v následujícím cyklu:

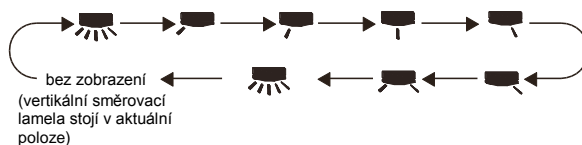

- Pokud je jednotka vypnuta během pohybu lamely, zůstane lamela stát v aktuální poloze.
- Když pomocí dálkového ovladače zvolíte ↔, nastaví se automatické směrování vzduchu. Vertikální lamela klimatizačního zařízení se bude automaticky kývat vlevo a vpravo v maximálním úhlu.
- Když pomocí dálkového ovladače zvolíte ↖, ↗, ↖, ↗, ↖, nastaví se stálý směr vyfukování vzduchu. Vertikální lamela vnitřní jednotky se zastaví v poloze, která odpovídá nastavenému indikátoru.
- Když zvolíte ↔ (směr vyfukování se dynamicky mění), znamená to cyklické směrování. Vertikální lamela klimatizačního zařízení se bude vychylovat cyklicky podle úhlu znázorněného indikátorem.

Poznámka:

- Tato jednotka funkce Směrování vzduchu nahoru/dolů a Směrování vzduchu vlevo/vpravo nemá. Když stisknete tato tlačítka, z jednotky se ozve cvaknutí, ale pracuje dál v původním režimu provozu.

7 Tlačítko HEALTH/SAVE (Zdraví/Úspora energie)

Funkce Zdraví (HEALTH):

Stisknutím tlačítka HEALTH se budou funkce cyklicky přepínat v tomto cyklu: Zdraví (HEALTH) → Ventilace (AIR) → Zdraví + Ventilace (AIR + HEALTH) → žádná funkce (bez zobrazení)

- Když pomocí dálkového ovladače zvolíte HEALTH, spustí se funkce Zdraví (ionizace vzduchu).
- Když pomocí dálkového ovladače zvolíte AIR, spustí se funkce Ventilace.
- Když pomocí dálkového ovladače zvolíte AIR HEALTH, spustí se funkce Ventilace a Zdraví.
- Když se na displeji dálkového ovladače nezobrazuje žádný z těchto indikátorů, jsou funkce Ventilace a Zdraví vypnuty.
- Funkci Ventilace lze použít jen u některých modelů.
- Funkci Zdraví lze použít jen u některých modelů.

Funkce Úspora energie (SAVE):

V režimu Chlazení stisknete tlačítko SAVE, aby se aktivoval režim Úspora energie. Na displeji dálkového ovladače se zobrazí „SE“. Jednotka bude pracovat s automatickým nastavením rychlosti ventilátoru. Není možné nastavit požadovanou teplotu. Pro zrušení režimu Úspora energie stisknete znovu tlačítko SAVE. Klimatizační zařízení přejde zpět do původního nastavení rychlosti a požadované teploty.

8 Tlačítko X-Fan (Doběh ventilátoru)

Po stisknutí tohoto tlačítka v režimu Chlazení nebo Odvlhčování se na dálkovém ovladači zobrazí indikátor X-FAN a aktivuje se funkce Vysoušení. Stisknete toto tlačítko znovu pro vypnutí funkce X-FAN. Indikátor X-FAN zmizí.

Poznámka:

- Když je funkce X-FAN aktivní a vypnete jednotku, poběží ventilátor jednotky ještě chvíli nízkou rychlostí, aby se vysušila zbývající vlhkost v jednotce.
- Když jednotka pracuje v režimu X-FAN, můžete tuto funkci vypnout stisknutím tlačítka X-FAN. Ventilátor jednotky se hned zastaví.

9 Tlačítko TEMP (Teplota)

Stisknutím tohoto tlačítka lze na displeji jednotky zobrazit nastavenou teplotu, teplotu v místnosti nebo venkovní teplotu (nelze použít u této jednotky). Teplota se přepíná v tomto cyklu:

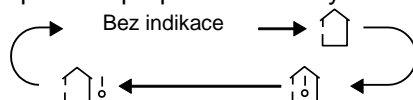

- Když pomocí dálkového ovladače zvolíte 🏠🌡️ nebo nevyberete žádnou z možností zobrazení teploty, bude se na displeji jednotky zobrazovat nastavená teplota.
- Když pomocí dálkového ovladače zvolíte 🏠🌡️ⓘ, bude se na displeji jednotky zobrazovat teplota v místnosti.
- Když pomocí dálkového ovladače zvolíte 🏠🌡️📍, bude se na displeji jednotky zobrazovat venkovní teplota.

Poznámka:

- U některých modelů nelze venkovní teplotu zobrazit. Když jednotka přijme povel 🏠🌡️📍, zobrazí nastavenou teplotu.
- Teplotu je možné zobrazovat jen na jednotkách, které mají číselný displej.

10 Tlačítko TIMER (Časovač)

- Když je jednotka zapnutá, stisknete jednou toto tlačítko, abyste nastavili načasované vypnutí. Budou blikat indikátory HOUR a OFF. Během 5 sekund stisknete tlačítko + nebo -, abyste nastavili čas vypnutí. Každým stisknutím tlačítka + nebo - se nastavený čas zvýší nebo sníží o 0,5 hodiny. Když tlačítko + nebo - podržíte 2 sekundy stisknuté, začne se nastavený čas rychle měnit. Po dosažení požadovaného času tlačítko uvolněte. Stisknete tlačítko TIMER, abyste nastavení potvrdili. Indikátory HOUR a OFF přestanou blikat.
- Zrušení načasovaného vypnutí: Ve stavu načasovaného vypnutí stisknete znovu tlačítko TIMER.
- Když je jednotka vypnutá, stisknete jednou toto tlačítko, abyste nastavili načasované zapnutí. Podrobný postup viz načasování vypnutí.
- Zrušení načasovaného zapnutí: Ve stavu načasovaného zapnutí stisknete znovu tlačítko TIMER.



Poznámka:

- Rozsah nastavení času: 0,5–24 hodin
- Interval mezi stisknutím tlačítek při nastavování nesmí přesáhnout 5 sekund. Jinak dálkový ovladač automaticky ukončí režim nastavování.



11 Tlačítko Turbo

Když stisknete toto tlačítko v režimu Chlazení nebo Topení, klimatizační zařízení přejde do režimu rychlého chlazení nebo rychlého topení. Na displeji dálkového ovladače se zobrazí indikátor TURBO. Stiskněte znovu toto tlačítko, abyste funkci TURBO ukončili. Indikátor TURBO na displeji zmizí.

12 Tlačítko SLEEP (Spánek)



Stisknutím tohoto tlačítka v režimu Chlazení nebo Topení můžete spustit funkci Spánek. Na displeji dálkového ovladače se zobrazí indikátor . Stiskněte toto tlačítko znovu pro zrušení funkce Spánek. Indikátor  na displeji dálkového ovladače zmizí.

13 Tlačítko LIGHT (Osvětlení)

Stisknutím tohoto tlačítka můžete vypnout světlo displeje jednotky. Indikátor  na displeji dálkového ovladače zmizí. Dalším stisknutím tohoto tlačítka můžete zapnout světlo displeje jednotky. Zobrazí se indikátor  na displeji dálkového ovladače.

Funkce kombinací tlačítek







Dětská pojistka

Současným stisknutím tlačítek + a – je možné zapnout nebo vypnout funkci dětské pojistky. Když je funkce Dětská pojistka zapnuta, bude se zobrazovat indikátor . Při stisknutí některého tlačítka indikátor  třikrát zabliká, ale dálkový ovladač nevyšle žádný povel.

Přepnutí jednotky zobrazení teploty

Po vypnutí jednotky dálkovým ovladačem stiskněte současně tlačítka – a MODE, abyste přepnuli mezi zobrazením teploty v °C a °F.

Postup ovládání

1. Po připojení klimatizačního zařízení k napájení stiskněte tlačítko ON/OFF na dálkovém ovladači, abyste zařízení zapnuli.
2. Stisknutím tlačítka MODE vyberte požadovaný režim provozu: Automatika (AUTO/) , Chlazení (COOL/) , Odvlhčování (DRY/) , Ventilátor (FAN/) nebo Topení (HEAT/) , nelze použít pro tento model.)
3. Stisknutím tlačítka + nebo – nastavte požadovanou teplotu. (V režimu Automatika se teplota nedá nastavit.)
4. Stisknutím tlačítka FAN můžete nastavit požadovanou rychlost ventilátoru: Automatická, Nízká, Střední nebo Vysoká.
5. Stisknutím tlačítka  můžete nastavit směřování vyfukovaného vzduchu nahoru/dolů.

Výměna baterií v dálkovém ovladači

1. Stiskněte kryt přihrádky baterií na zadní straně dálkového ovladače v místě označeném , a pak vysuňte kryt přihrádky baterií ve směru šipky, jak ukazuje obrázek.
2. Vyměňte dvě 1,5V baterie velikosti AAA. Přesvědčte se, že jsou + a - póly baterií správně orientovány.
3. Nasadte zpět kryt baterií.

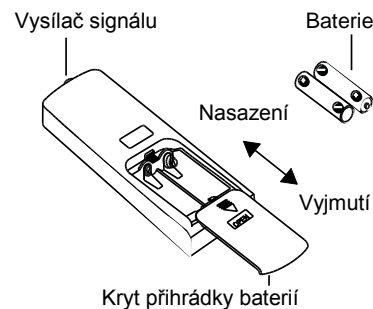

Poznámka:

- Při použití nasměřujte vysílač signálu dálkového ovladače na okénko přijímače na klimatizačním zařízení.
- Vzdálenost mezi vysílačem signálu a okénkem přijímače by neměla být větší než 8 m a v cestě signálu by neměly být žádné překážky.
- V místnosti, kde je zářivkové osvětlení nebo bezdrátový telefon, může dojít k rušení signálu. V takovém případě je třeba přiblížit dálkový ovladač ke klimatizačnímu zařízení.
- Při výměně baterií použijte stejný typ baterií.
- Když nebudete dálkový ovladač dlouho používat, vyjměte z něj baterie.
- Vyměňte baterie, když jsou indikátory na displeji dálkového ovladače špatně viditelné, nebo se vůbec nezobrazují.



LIKVIDACE: Baterie nesmí být odloženy do běžného komunálního odpadu. Odevzdejte je na příslušném sběrném místě.

Čištění a údržba

Varování:

- Před čištěním klimatizační zařízení vypněte a odpojte od napájení. Jinak může dojít k úrazu elektrickým proudem.
- Nikdy neumývejte klimatizační zařízení vodou. Jinak může dojít k úrazu elektrickým proudem.
- Pro čištění klimatizačního zařízení nepoužívejte těkavé kapaliny (například ředidlo nebo benzín). Jinak může dojít k poškození krytu zařízení.

Čištění vnějšího krytu a mřížky

Čištění vnějšího krytu:

Když je vnější kryt zaprášený, otřete ho měkkou utěrkou. Pokud je vnější kryt velmi špinavý (například umaštěný), očistěte ho neutrálním čisticím prostředkem.

Čištění mřížky: Použijte čisticí prostředek nebo měkký kartáč.

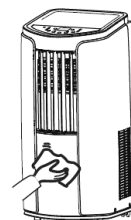

Čištění filtru

1. Vyměňte filtr

- a. Stiskněte zarážku, jak ukazuje obrázek, a pak vytáhněte filtr 1.
- b. Vytáhněte filtr 2.

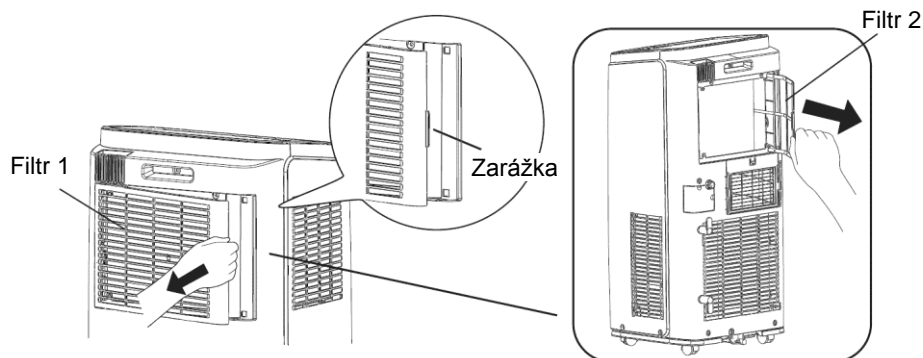

2. Vyčistěte filtr

Pro čištění filtru použijte čisticí prostředek nebo vodu. Pokud je filtr velmi špinavý (například umaštěný), použijte pro očištění teplou vodu (40 °C) s rozpuštěným neutrálním čisticím prostředkem a pak jej nechejte na stinném místě vyschnout.

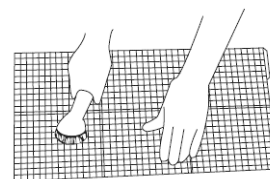

3. Nainstalujte filtr

Po očištění a vyschnutí nainstalujte filtr nazpět.

Poznámka:

- Filtr by měl být očištěn přibližně jednou za tři měsíce. Pokud zařízení pracuje v prostředí, kde je více prachu, měli byste ho čistit častěji.
- Nesušte filtr pomocí ohně nebo vysoušeče vlasů. Filtr by se mohl deformovat nebo začít hořet.

Čištění hadice pro odvod tepla

Odpojte hadici pro odvod tepla od klimatizačního zařízení, očistěte ji, vysušte a pak nainstalujte nazpět. (Postup instalace a odpojení viz části „Instalace hadice pro odvod tepla“ a „Odpojení hadice pro odvod tepla“.)

Kontrola před sezónním použitím

1. Zkontrolujte, zda nejsou otvory pro přívod a výfuk vzduchu zablokované.
2. Zkontrolujte, zda jsou napájecí zástrčka a zásuvka v dobrém stavu.
3. Zkontrolujte, zda je filtr čistý.
4. Zkontrolujte, zda jsou v dálkovém ovladači nainstalovány baterie.
5. Zkontrolujte, zda jsou přípojky, okenní lišta a hadice pro odvod tepla pevně nainstalované.
6. Zkontrolujte, zda není hadice pro odvod tepla poškozená.

Kontrola po sezónním použití

1. Odpojte přívod napájení.
2. Očistěte filtr a vnější kryt.
3. Odstraňte prach a nečistoty na klimatizačním zařízení.
4. Vypusťte vodu nashromážděnou v integrované vaničce (podrobnosti viz část „Odtok vody“).
5. Zkontrolujte, zda nejsou přípojky, okenní lišta a hadice pro odvod tepla poškozené. Pokud jsou poškozené, kontaktujte prodejce.

Dlouhodobé skladování

Pokud nebudete klimatizační zařízení dlouho používat, dodržujte následující pokyny pro zajištění dobrého stavu:

- Ujistěte se, že v integrované vaničce není nashromážděna žádná voda a že je hadice pro odvod tepla odpojená.
- Odpojte napájecí zástrčku ze zásuvky a smotejte napájecí kabel.
- Očistěte klimatizační zařízení a dobře je zabalte, aby bylo chráněno před prachem a vlhkostí.

Informace o recyklaci

- Mnohé obalové materiály jsou recyklovatelné. Odložte je do příslušných kontejnerů pro recyklovatelný odpad.
- Pokud budete chtít zlikvidovat vysloužilé klimatizační zařízení, obraťte se na místní sběrné středisko nebo požádejte prodejce o radu, jak zařízení správně zlikvidovat.

Řešení problémů

Analýza obvyklých jevů

Než požádáte o opravu zařízení, přečtěte si následující přehled. Pokud se vám nepodaří problém odstranit, kontaktujte místního prodejce nebo autorizovaný servis.

Jev	Kontrola	Řešení
Klimatizační zařízení nepracuje.	Došlo k výpadku napájení?	Počkejte na obnovení dodávky elektřiny.
	Je zástrčka uvolněná?	Zasuňte zástrčku do zásuvky.
	Vypadl jistič nebo je spálená pojistka?	Požádejte odborníka o kontrolu jističe nebo výměnu pojistky.
	Je vadný elektrický rozvod nebo napájecí kabel?	Požádejte elektrikáře o opravu.
Nedostatečné chlazení (topení)	Bylo zařízení hned po vypnutí znovu zapnuto?	Počkejte 3 minuty a pak zařízení znovu zapněte.
	Je napájecí napětí příliš nízké?	Počkejte, dokud se neobnoví správná hodnota napětí.
	Je vzduchový filtr hodně špinavý?	Vyčistěte vzduchový filtr.
	Je nastavena správná teplota?	Změňte nastavenou teplotu.
Klimatizační zařízení nepřijímá signál z dálkového ovladače nebo je dosah signálu malý.	Jsou zavřené dveře a okna?	Zavřete dveře a okna.
	Došlo k narušení funkce zařízení (např. výbojem statické elektřiny nebo nestabilním napětím)?	Odpojte napájecí zástrčku ze zásuvky. Po 3 minutách zástrčku znovu zapojte a zapněte zařízení.
	Je dálkový ovladač dostatečně blízko?	Dosah signálu dálkového ovladače je 8 metrů. Nepoužívejte ovladač na větší vzdálenost.
	Je dráha signálu zablokována nějakými překážkami?	Odstraňte překážky.
	Dálkový ovladač má malý dosah?	Zkontrolujte baterie v dálkovém ovladači. Pokud mají nízké napětí, vyměňte je.
Z klimatizačního zařízení nefouká vzduch.	Je v místnosti zářivkové osvětlení?	Přiblížte dálkový ovladač ke klimatizačnímu zařízení. Vypněte zářivkové osvětlení a zkuste to znovu.
	Je přívod nebo výfuk vzduchu zablokovaný?	Odstraňte překážky.
	V režimu Topení: Dosáhla teplota v místnosti nastavenou hodnotu?	Po dosažení nastavené hodnoty se ze zařízení přestane vyfukovat vzduch.
	Byl právě spuštěn režim Topení?	Aby se zabránilo vyfukování studeného vzduchu, spustí se ventilátor s určitým zpožděním. Je to normální jev.
Není možné nastavit teplotu	Je na výparníku námraza? (Zkontrolujte po vytažení filtru.)	Je to normální jev. V zařízení probíhá odmrazování. Po dokončení odmrazování bude zařízení pokračovat v provozu.
	Pracuje zařízení v režimu Automatika?	V režimu Automatika se teplota nedá nastavit.
Je cítit zápach.	Je požadovaná teplota mimo nastavitelný rozsah?	Rozsah nastavení teploty: 16–30 °C.
Abnormální zvuk při provozu.	V místnosti je zdroj zápachu, například nábytek, cigarety atd.	Odstraňte zdroj zápachu. Vyčistěte filtr.
Je slyšet zvuk tekoucí vody.	Byla činnost jednotky ovlivněna bouřkou, rádiovým rušením apod.?	Odpojte zařízení od napájení, po chvíli je zase připojte a zapněte.
Je slyšet praskání.	Bylo zařízení právě zapnuto nebo vypnuto?	Je to zvuk proudění chladiva uvnitř zařízení. Je to normální jev.
	Bylo zařízení právě zapnuto nebo vypnuto?	Zvuk je způsobený tepelným roztahováním nebo smršťováním plastových krytů při změně teploty.

Kód poruchy

Kód	Řešení
F0	Kontaktujte servis.
F1	Kontaktujte servis.
F2	Kontaktujte servis.
F4	Kontaktujte servis.
E8	1. Zkontrolujte, zda není okolní teplota a vlhkost příliš vysoká. Když je okolní teplota příliš vysoká, odpojte zařízení od napájení a připojte je a zapněte, teprve když okolní teplota klesne pod 35 °C.
H3	2. Zkontrolujte, zda není výparník nebo kondenzátor něčím zablokovaný. Pokud ano, vypněte zařízení, odstraňte nečistoty, a pak zařízení znovu zapněte. 3. Pokud porucha stále trvá, kontaktujte servis.
H8	1. Vypusťte z vaničky vodu. 2. Pokud se stále zobrazuje porucha „H8“, kontaktujte servis.

Varování

- Pokud se vyskytnou následující jevy, klimatizační zařízení ihned vypněte, odpojte od napájení a kontaktujte prodejce.
 - Napájecí kabel se přehřívá nebo je poškozený.
 - Abnormální zvuk při provozu.
 - Nepříjemný zápach.
 - Únik vody.
- Klimatizační zařízení sami neopravujte ani neupravujte.
- Provozování klimatizačního zařízení za nevhodných podmínek může způsobit poruchu, úraz elektrickým proudem nebo požár.

Instalace

Upozornění pro instalaci

Varování:

- Dodržujte všechny relevantní státní normy a vyhlášky.
- Nepoužívejte poškozený nebo nestandardní napájecí kabel.
- Při instalaci a údržbě buďte opatrní. Při nesprávném postupu hrozí úraz elektrickým proudem, zranění nebo jiné nehody.

Výběr místa pro instalaci

Základní podmínky

Instalace zařízení na následujících místech může způsobit poruchu. Pokud nelze zařízení umístit jinam, poradte se s prodejcem.

1. Místa, kde jsou velké zdroje tepla, výpary, hořlavé/výbušné plyny nebo těkavé látky, rozptýlené ve vzduchu.
2. Místa, kde jsou vysokofrekvenční zařízení (například svářečky nebo lékařské přístroje).
3. Místa blízko pobřeží moře.
4. Místa, kde je ve vzduchu olejová mlha nebo kouř.
5. Místa, kde jsou sirnaté plyny.
6. Jiná místa s neobvyklými podmínkami.

7. Není dovoleno instalovat zařízení na nestabilním nebo pohyblivém základu (např. ve vozidle) nebo v korozivním prostředí (např. v chemické továrně).

Podmínky pro provoz zařízení

1. Přívod a výfuk vzduchu musí být dostatečně daleko od překážek a v jejich blízkosti nesmí být žádné předměty. Jinak může dojít k narušení funkce zařízení.
2. Vyberte místo, kde nebude hluk a vyfukovaný vzduch z hadice rušit okolí.
3. Snažte se, aby zařízení nebylo blízko zářivkového osvětlení.
4. Zařízení není vhodné instalovat do prádelny.
5. Zařízení není určeno pro chlazení serveroven a nonstop provoz. Na pozdější reklamace z těchto důvodů nebude brán zřetel.

Podmínky pro elektrické připojení

Bezpečnostní pokyny







1. Při instalaci jednotky je nutné dodržovat elektrotechnické bezpečnostní normy a předpisy.
2. Pro připojení zařízení použijte vhodný a bezpečný napájecí rozvod.
3. Když je napájecí kabel poškozený, musí být vyměněn výrobcem, autorizovaným servisem nebo osobou s příslušnou kvalifikací, aby se omezilo možné riziko.
4. Elektrická zásuvka musí mít správně zapojený fázový, nulový a zemnicí vodič.
5. Před zahájením jakékoli práce na elektrickém zařízení odpojte napájení.
6. Nepřipojujte napájení před dokončením instalace.
7. Klimatizační zařízení je elektrické zařízení třídy I. Musí být řádně uzemněno podle platných norem. Připojení uzemnění musí provést kvalifikovaný odborník. Zajistěte stálou kontrolu funkčnosti uzemnění, jinak může dojít k úrazu elektrickým proudem.
8. Žlutozelený nebo zelený vodič v zařízení je zemnicí vodič, který nesmí být použit pro žádné jiné účely.
9. Zemní odpor musí vyhovovat platným elektrotechnickým bezpečnostním normám.
10. Zařízení musí být nainstalováno podle místních norem a předpisů.
11. Pro zajištění shody s IEC 61000-3-11 musí být impedance napájecího systému, k němuž je zařízení připojeno, menší nebo rovna maximální přípustné hodnotě $n |Z_{sys}|$ v následující tabulce:

Model	Max. $ Z_{sys} $ (Ω)
APG-12P	0,12

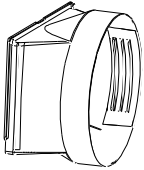
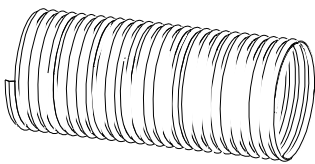
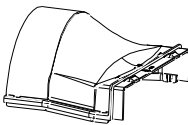
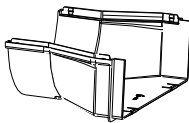
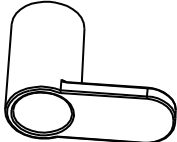

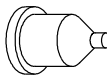
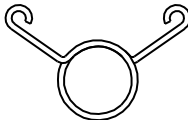
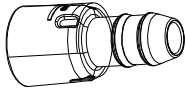



Příprava před instalací

Poznámka: Před instalací zkontrolujte, zda máte všechno příslušenství.

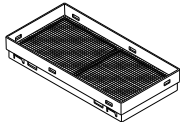

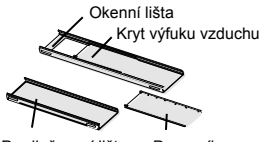

Seznam příslušenství

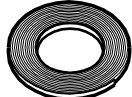
				
Přípojka A	Hadice pro odvod tepla	Přípojka B	Přípojka C	
				
Držák kabelu	Šroub	Držák hadice	Pryžová zátka	Svorka hadice
				
Přípojka odtoku	Odtoková hadice	Dálkový ovladač	Baterie (AAA 1,5 V)	Návod k použití

Doplňkové příslušenství

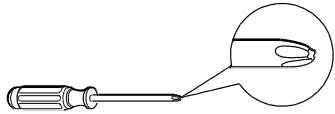
						
Síťka proti hmyzu	Kryt proti dešti	Okenní lišta Kryt výfuku vzduchu Prodlužovací lišta Posuvník Okenní sada	Šroub	Držák	Těsnění A	Těsnění B

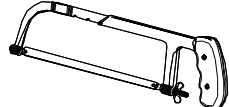
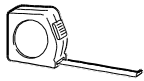
Nástroje potřebné pro instalaci

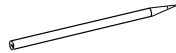
		
Křížový šroubovák	Plochý šroubovák	Pilka
		
Metr	Nůžky	Tužka

Instalace držáků napájecího kabelu

- Připevněte na zadní stranu jednotky držáky napájecího kabelu pomocí dodávaných šroubů (poloha držáků je znázorněna na následujícím obrázku).

Držák směřuje nahoru

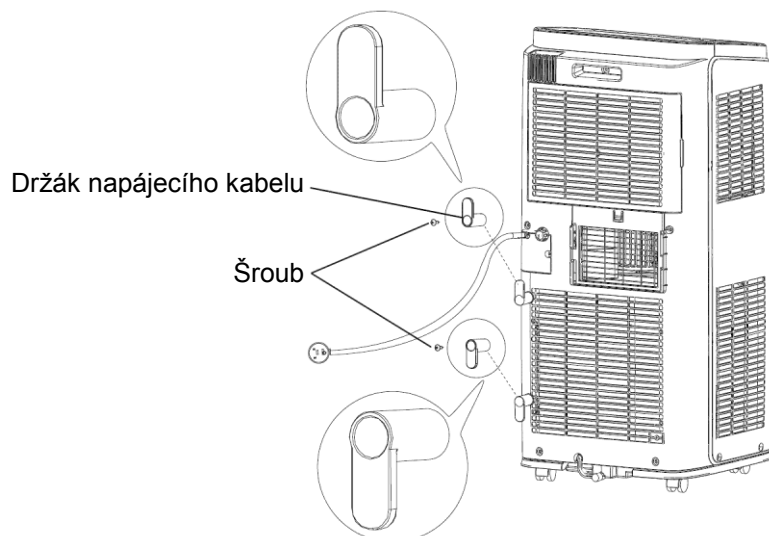

Držák směřuje dolů

- Namotejte napájecí kabel na držáky.

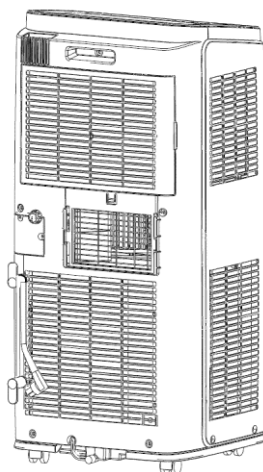

Instalace hadice pro odtok vody

Existují 2 způsoby odvodu zkondenzované vody.

1. Použití trvalého odtoku vody z dolního vývodu

Poznámka: Když použijete trvalý odtok vody z dolního vývodu, nainstalujte odtokovou hadici podle následujícího postupu před spuštěním zařízení. Špatný odtok vody ovlivní normální provoz zařízení.

1. Upevněte držák odtokové hadice pomocí šroubu na pravou stranu zadního panelu poblíž vývodu odtoku.

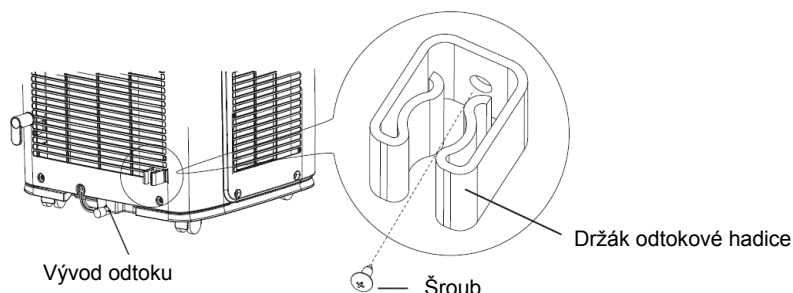

2. Vyjměte pryžovou zátku z vývodu odtoku.

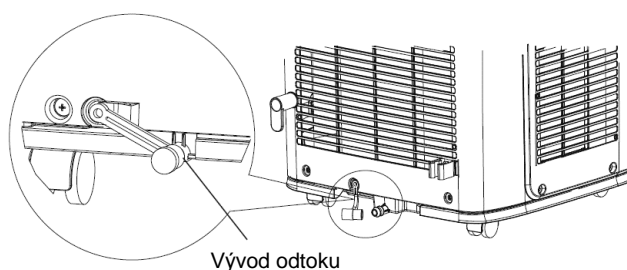

3. Nasuňte odtokovou hadici na vývod odtoku a zajistěte ji svorkou.

4. Do druhého konce odtokové hadice zasuňte pryžovou zátku a zajistěte ji svorkou. Pak upevněte odtokovou hadici do držáku.

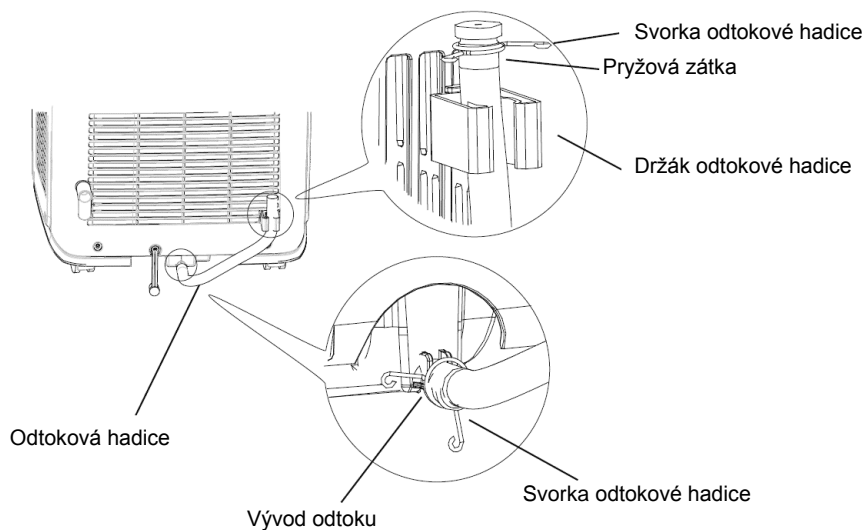

- Během režimu Chlazení nebo Odvlhčování bude zkondenzovaná voda stékat do integrované vaničky.
- Když se vanička zaplní vodou, ozve se 8× zvukový signál a na displeji se zobrazí kód „H8“, aby byl uživatel upozorněn, že je třeba vypustit vodu, a asi po 2 minutách se zařízení vypne a všechna tlačítka se zablokují. Pro vyprázdnění integrované vaničky postupujte podle následujících pokynů:
 - Vypněte zařízení a odpojte je od elektrické zásuvky.
 - Připravte si nízkou nádobu na vodu nebo přemístěte zařízení na vhodné místo, kde se dá vypustit voda.
 - Vyjměte odtokovou hadici z držáku a vytáhněte z ní pryžovou zátku, abyste mohli vypustit vodu.
 - Vypusťte vodu do nádoby nebo na vhodné místo.
 - Po vypuštění vody nasadte pryžovou zátku zpět do odtokové hadice a upevněte hadici do držáku.
 - Připojte zařízení do elektrické zásuvky a stiskněte tlačítko ON/OFF, abyste je znovu zapnuli.

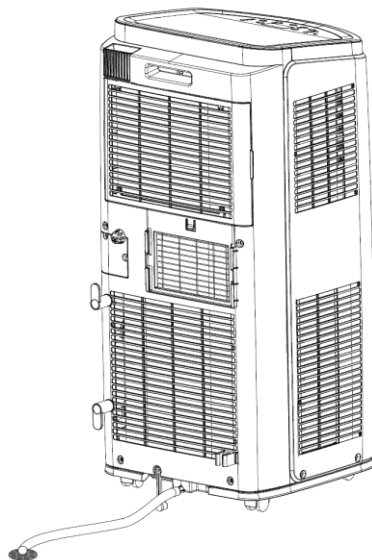

2. Použití trvalého odtoku vody z prostředního otvoru.

POZNÁMKA: Voda může být automaticky odváděna do odtoku v podlaze pomocí připojené hadice o průměru 14 mm (není dodávána).

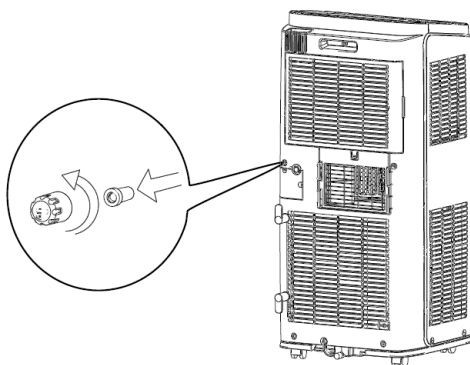

1. Vyjměte uzávěr trvalého odtoku 1 tak, že ho otočíte proti směru hodinových ručiček, a pak vytáhněte z vývodu pryžovou zátku 2.

2. Našroubujte do vývodu odtokovou přípojku (součást dodávky) ve směru hodinových ručiček.

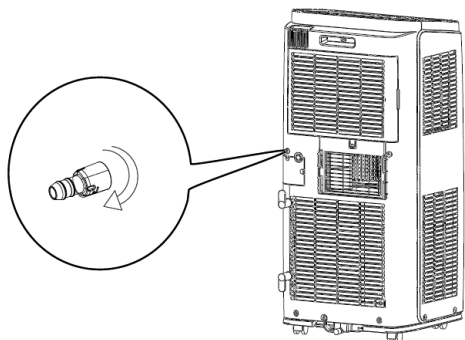

3. Nasadíte odtokovou hadici na odtokovou přípojku.

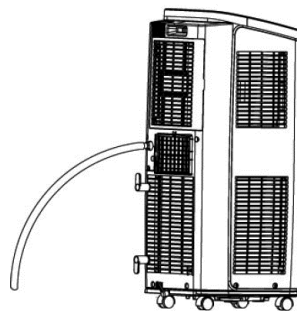

POZOR:

Při použití hadice pro trvalý odtok vody z prostředního otvoru umístěte zařízení na rovný povrch a zkontrolujte, že odtoková hadice směřuje dolů a že odtoku vody přes hadici nic nepřekáží. Při umístění zařízení na nerovný povrch nebo při nesprávné instalaci hadice může dojít k zaplnění integrované vaničky na vodu a vypnutí jednotky. Pokud se to stane, vyprázdněte integrovanou vaničku a pak zkontrolujte správnost umístění zařízení a instalace odtokové hadice.

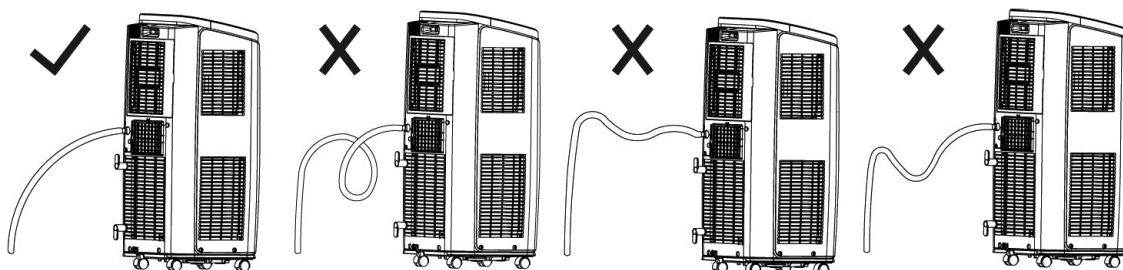

Instalace okenní lišty

Instalace do svisle posuvného okna

1. Připojte kryty proti dešti na síťku proti hmyzu.

Zasuňte všechny tři výstupky na každém krytu do otvorů v síťce proti hmyzu. Strana „A“ bude nyní nahoře, jak ukazuje obrázek.

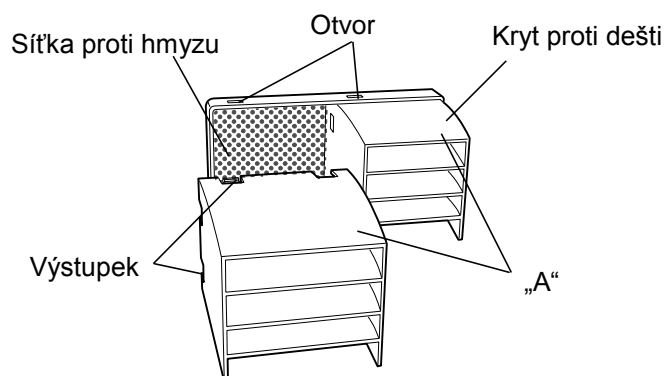

2. Připojte spojené ochranné díly k okenní liště.

Zatlačte pevně na síťku proti hmyzu, aby se její čtyři výstupky spolehlivě zasunuly do otvorů v okenní liště. Strana „A“ bude nyní nahoře, jak ukazuje obrázek.

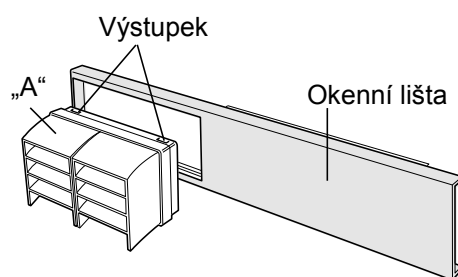

3. Uřízněte potřebnou délku těsnění A (lepicího) a připevněte je na parapet a na dolní stranu posuvného okna.

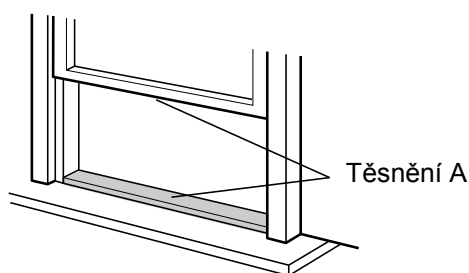

4. Připevněte okenní lištu na parapet okna.
Ujistěte se, že je k okenní liště připevněn kryt výfuku vzduchu.

- Vnitřní šířka okna: 520 mm (20,5")

Použijte okenní lištu.

Okenní lištu není možné nainstalovat do oken užších než 520 mm (20,5"), protože by nebylo možné uzavírat kryt výfuku vzduchu.

(1) Otevřete posuvné okno a umístěte okenní lištu na parapet.

(2) Připevněte okenní lištu na parapet pomocí šroubů.

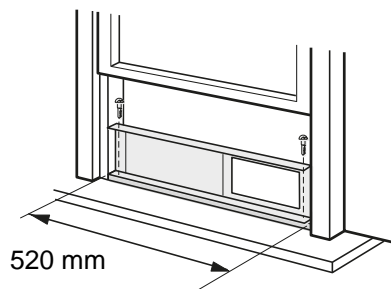

- Vnitřní šířka okna: 520–980 mm (20,5–38,5")

Použijte okenní lištu a posuvník.

(1) Otevřete posuvné okno a umístěte okenní lištu na parapet.

(2) Posuňte posuvník tak, aby byla vyplněna celá šířka okenního rámu.

(3) Připevněte okenní lištu na parapet pomocí šroubů.

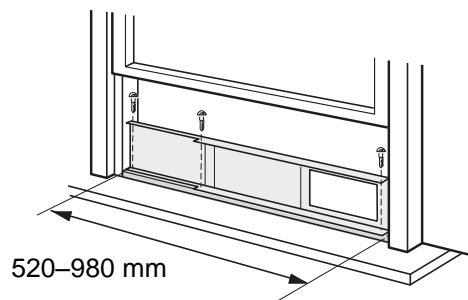
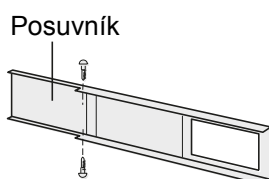

- Vnitřní šířka okna: 980–1500 mm (38,5–59")

Použijte okenní lištu, posuvník a prodlužovací lištu.

(1) Otevřete posuvné okno a umístěte okenní lištu na parapet.

(2) Posuňte posuvník a prodlužovací lištu tak, aby byla vyplněna celá šířka okenního rámu.

(3) Připevněte okenní lištu na parapet pomocí šroubů.

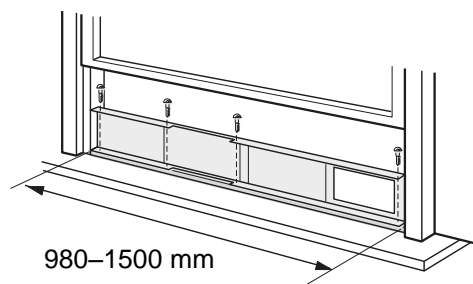
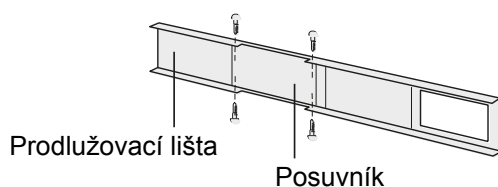

5. Zavřete pevně posuvné okno oproti okenní liště.

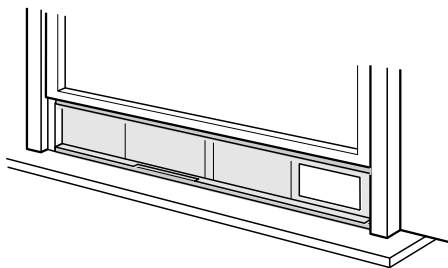

6. Utěsněte mezeru mezi vnitřním a venkovním oknem pomocí těsnění B, abyste zabránili pronikání vzduchu a hmyzu do místnosti.

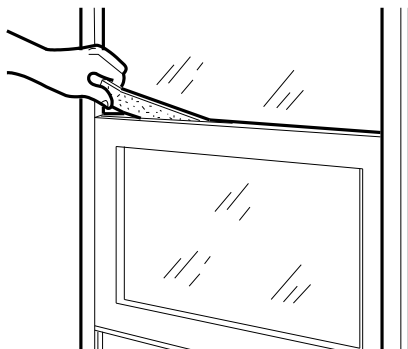

7. Připevněte držák okna pomocí šroubu (doporučeno).

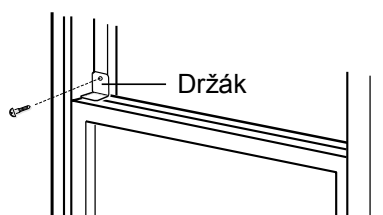

V případě, že byste kvůli tvaru parapetu nemohli správně nainstalovat kryt proti dešti nebo přípojku výfukové hadice, podložte okenní lištu vhodnou deskou.

Instalace do vodorovně posuvného okna (volitelně)

1. Připojte kryty proti dešti na síťku proti hmyzu.

Zasuňte všechny tři výstupky na každém krytu do otvorů v síťce proti hmyzu. Strana „A“ bude nyní nahoře, jak ukazuje obrázek.

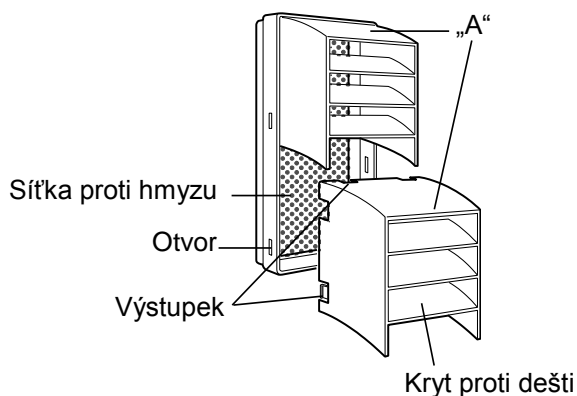

2. Připojte spojené ochranné díly k okenní liště.

Zatlačte pevně na síťku proti hmyzu, aby se její čtyři výstupky spolehlivě zasunuly do otvorů v okenní liště. Při instalaci do okna bude strana „A“ nyní nahoře, jak ukazuje obrázek.

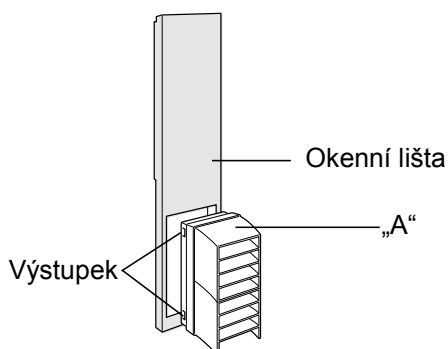

3. Uřízněte potřebnou délku těsnění A (lepícího) a připevněte je na bok okenního rámu a posuvného okna.

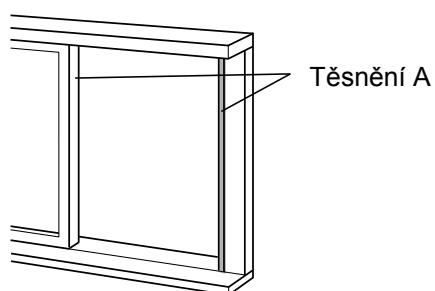

4. Nainstalujte okenní lištu na okenní rám.
Ujistěte se, že je k okenní liště připevněn kryt výfuku vzduchu.

- Vnitřní výška okna: 520 mm (20,5")

Použijte okenní lištu.

Okenní lištu není možné nainstalovat do oken nižších než 520 mm (20,5"), protože by nebylo možné uzavírat kryt výfuku vzduchu.

(1) Otevřete posuvné okno a umístěte okenní lištu na okenní rám.

(2) Připevněte okenní lištu na okenní rám pomocí šroubů.

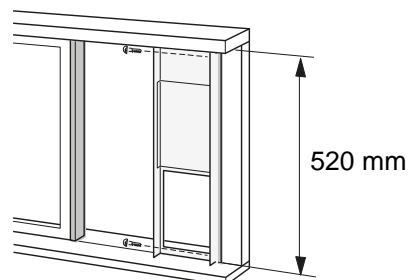
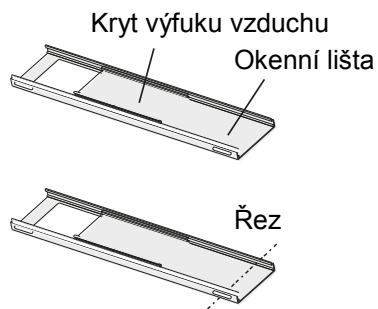

- Vnitřní výška okna: 520–980 mm (20,5–38,5")

Použijte okenní lištu a posuvník.

(1) Otevřete posuvné okno a umístěte okenní lištu na okenní rám.

(2) Posuňte posuvník tak, aby byla vyplněna celá výška okenního rámu.

(3) Připevněte okenní lištu na okenní rám pomocí šroubů.

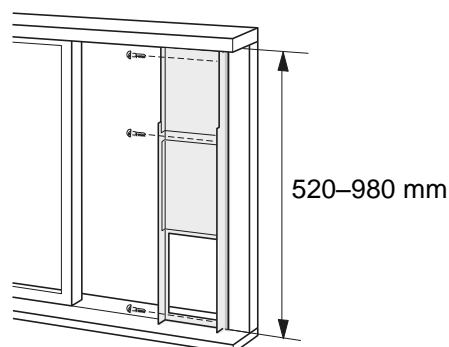
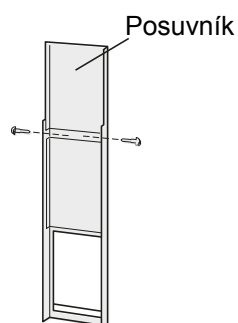

- Vnitřní výška okna: 980–1500 mm (38,5–59")

Použijte okenní lištu, posuvník a prodlužovací lištu.

(1) Otevřete posuvné okno a umístěte okenní lištu na okenní rám.

(2) Posuňte posuvník a prodlužovací lištu tak, aby byla vyplněna celá výška okenního rámu.

(3) Připevněte okenní lištu na okenní rám pomocí šroubů.

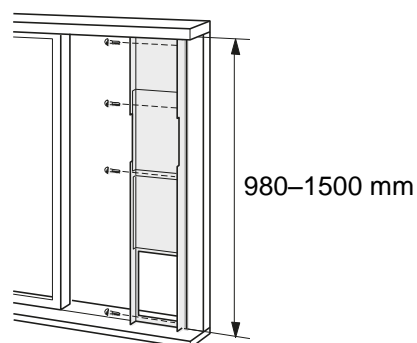

5. Zavřete pevně posuvné okno oproti okenní liště.

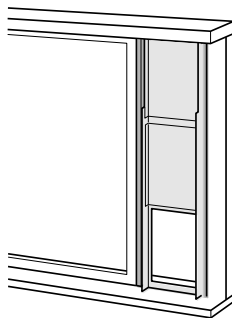

6. Utěsněte mezeru mezi vnitřním a venkovním oknem pomocí těsnění B, abyste zabránili pronikání vzduchu a hmyzu do místnosti.

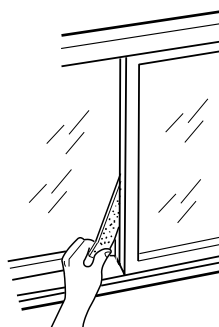

7. Připevněte držák okna pomocí šroubu (doporučeno).

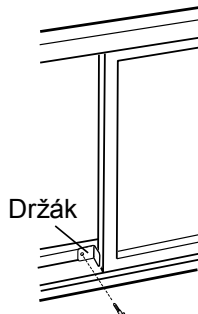

V případě, že byste kvůli tvaru parapetu nemohli správně nainstalovat kryt proti dešti nebo přípojku výfukové hadice, podložte okenní lištu vhodnou deskou.

Instalace hadice pro odvod tepla

1. Našroubujte na konce hadice pro odvod tepla přípojku A a přípojku B + C po směru hodinových ručiček.

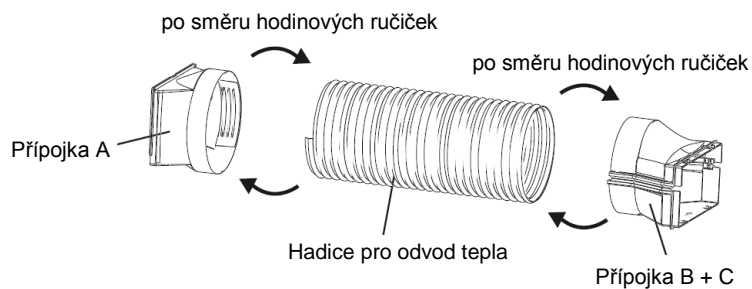

2. Nasadte přípojku A hadice pro odvod tepla (strana označená „TOP“ je nahoře) do drážek v zařízení a zacvakněte ji.

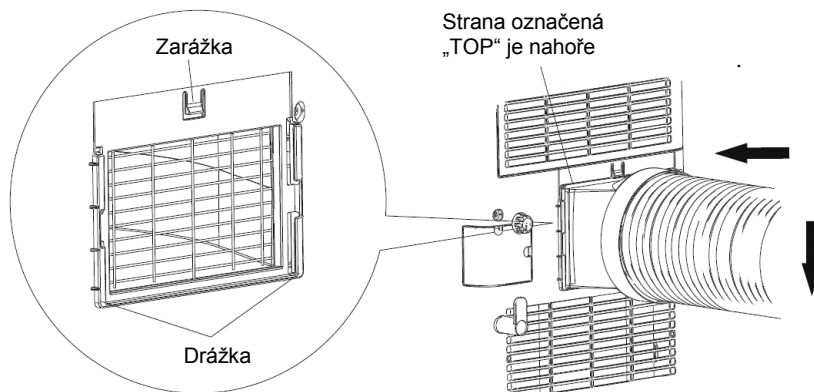

3. Vyvedte hadici pro odvod tepla ven.

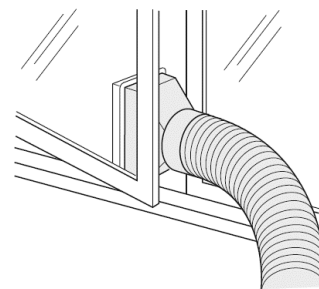

4. Posuňte a otevřete kryt výfuku vzduchu na okenní liště a nasadte okenní adaptér. (Doplňěk)

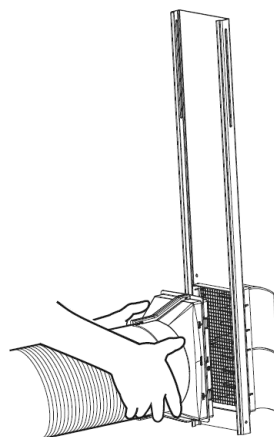
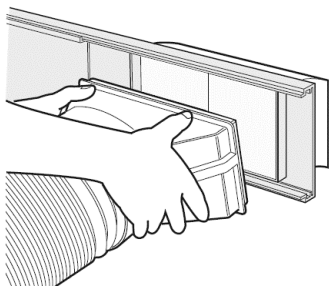

Pokyny pro instalaci hadice pro odvod tepla

Pro zlepšení účinnosti chlazení by měla být hadice pro odvod tepla co možná nejkratší a bez velkých ohybů, aby byl zajištěn dobrý odvod tepla.

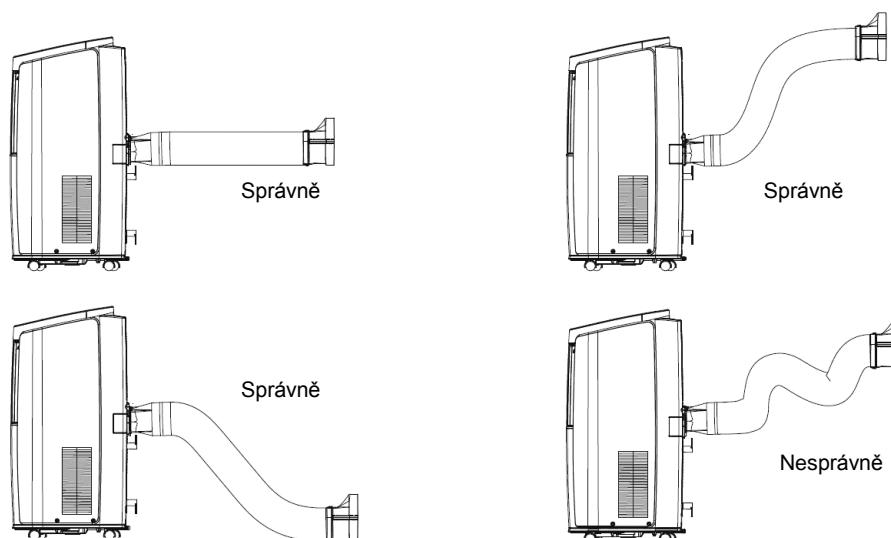

- Délka hadice pro odvod tepla je menší než 1 metr. Doporučuje se použít co nejkratší délku hadice.
- Hadice by měla být nainstalována co možná nejrovněji. Hadici nikdy neprodlužujte a nepřipojujte ji k jiné výfukové hadici.

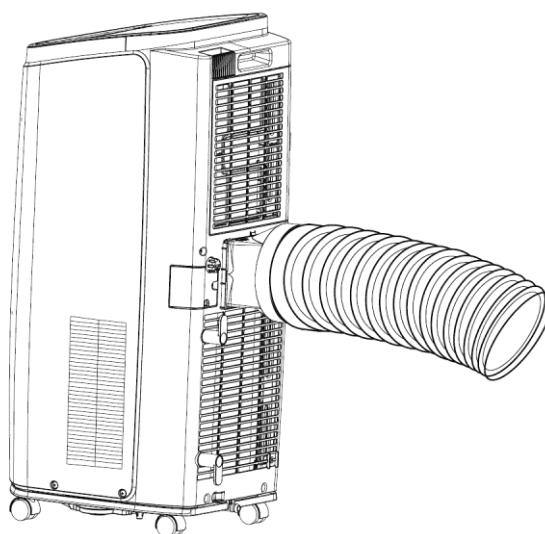

- Správnou instalaci ukazuje obrázek níže. (Při vyvedení hadice přes zeď by měla být výška otvoru nad podlahou menší než 130 cm.)

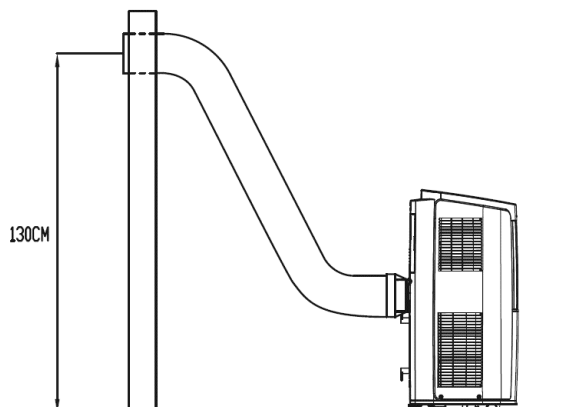

- Následující obrázek ukazuje chybnou instalaci. (Když je hadice příliš ohnutá, může to snadno způsobit poruchu.)

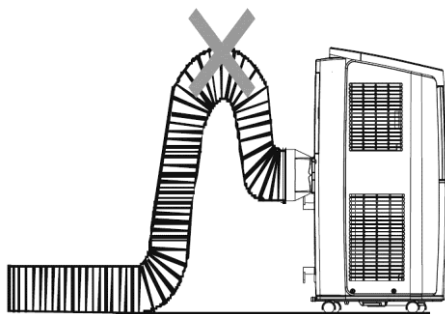

Odpojení hadice pro odvod tepla

- Odpojte přípojku A.
Stiskněte zarážku, zvedněte přípojku A nahoru a vyjměte ji.

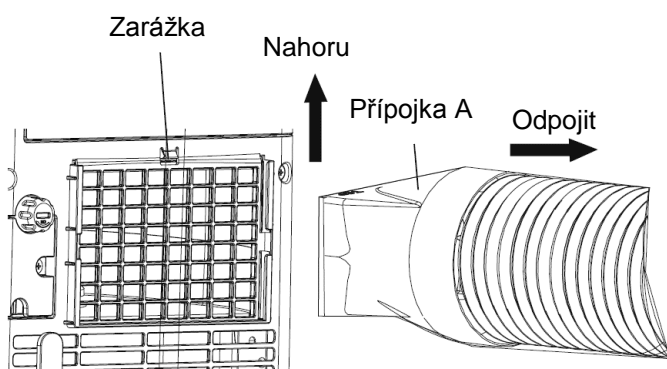

2. Vyjměte přípojku B+C z okna.

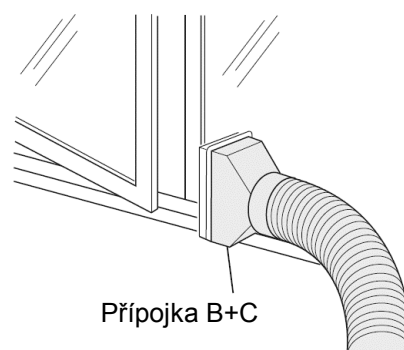

3. Vyjměte okenní adaptér. Zatlačte dolů na dvě místa označená „PUSH“, vytáhněte a vyjměte okenní adaptér a posuňte a zavřete kryt výfuku vzduchu v okenní liště. (Doplňek)

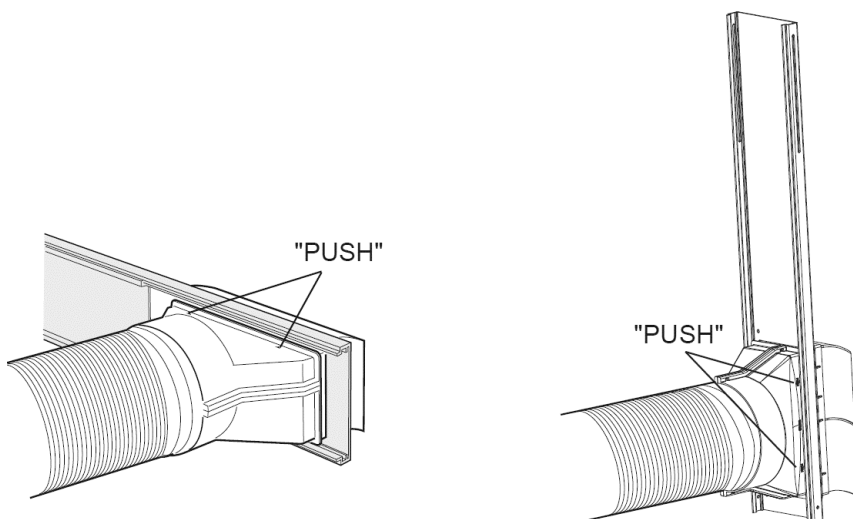

Zkouška provozu

- Připojte napájení a stiskněte tlačítko ON/OFF na dálkovém ovladači, abyste spustili zařízení.
- Stisknutím tlačítka MODE nastavujte jednotlivé režimy provozu (Automatika, Chlazení, Odvlhčování, Ventilátor nebo Topení) a kontrolujte, zda zařízení pracuje normálně.
- Pokud je okolní teplota nižší než 16 °C, zařízení nemůže pracovat v režimu Chlazení.

Schéma zapojení

Schéma zapojení může být bez upozornění změněno. Řiďte se podle schématu na jednotce.

APG-12P

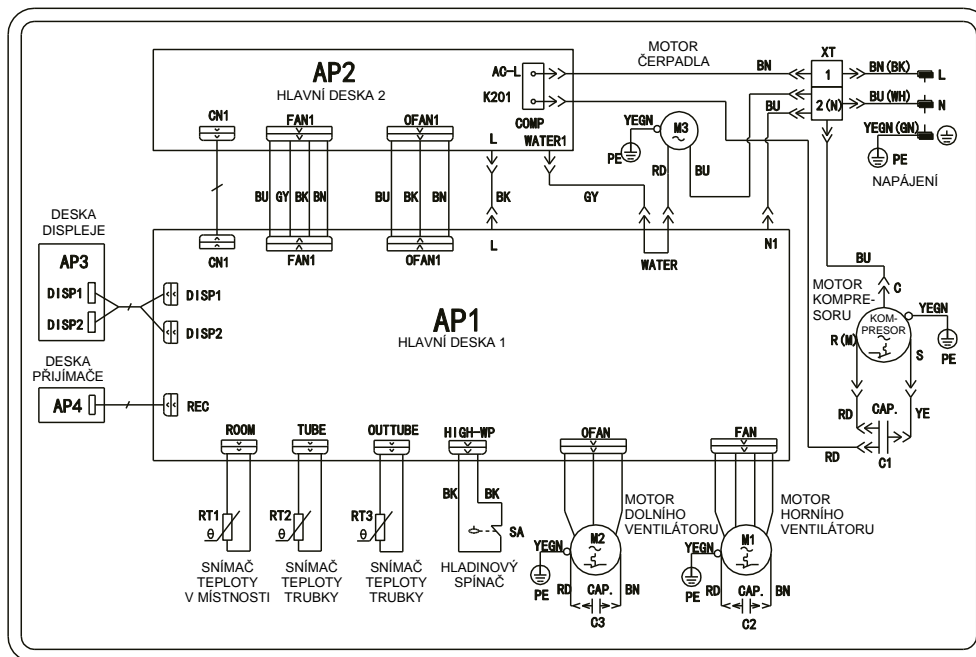

BK	Černá
BN	Hnědá
BU	Modrá
GN	Zelená
PE	Uzemnění
RD	Červená
WH	Bílá
YE	Žlutá
YEGN	Žlutozelená

Energetický štítek

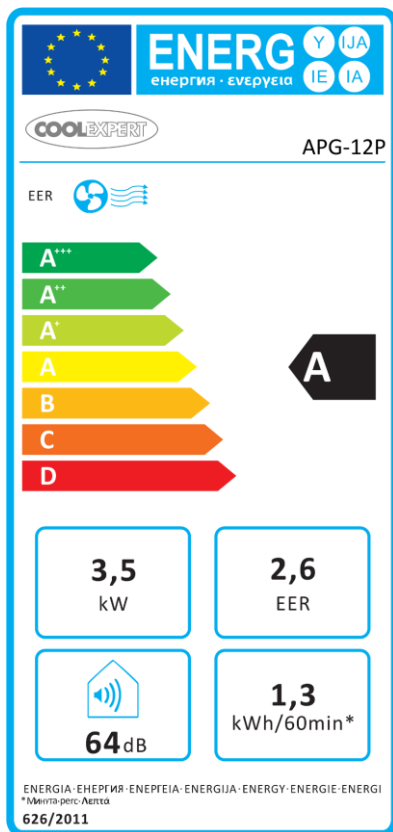

Technické parametry

Kategorie	Místní klimatizátor vzduchu		
Označení modelu	APG-12P		
Popis	Označení	Hodnota	Jednotka
Jmenovitý výkon při chlazení	P_{rated} při chlazení	3,5	kW
Jmenovitý výkon při vytápění	P_{rated} při vytápění	-	kW
Jmenovitý příkon při chlazení	P_{EER}	1,3	kW
Jmenovitý příkon při vytápění	P_{COP}	-	kW
Jmenovitý chladicí faktor	EER_d	2,6	-
Jmenovitý topný faktor	COP_d	-	-
Spotřeba el. energie, pokud je termostat ve vypnutém stavu	P_{TO}	50	W
Spotřeba el. energie v pohotovostním stavu	P_{SB}	0,3	W
Spotřeba el. energie při chlazení	Q_{SD}	1,3	kWh / h
Spotřeba el. energie při topení	Q_{SD}	-	kWh / h
Hladina akustického výkonu	L_{WA}	64	dB(A)
Potenciál globálního oteplování	GWP	3	kg ekv. CO ₂
Energetická třída	chlazení / vytápění	A / -	-
Chladivo	typ * / váha	R290 / 0,30	typ / kg
Optimální velikost místnosti	plocha	18 - 30	m ²
Napětí	-	~ 220 - 240	V
Frekvence	-	50	Hz
Jmenovitý proud	-	7,8	A
Průtok vzduchu	-	300 / 330 / 360	m ³ / hod
Hladina akustického tlaku	L_p	49 / 51 / 53	dB(A)
Hadice pro odvod teplého vzduchu	délka / průměr	150 / 14,3	cm
Odvlhčování	-	43,2	litrů / den
Rozměry výrobku	(š x v x h)	390 x 820 x 405	mm
Rozměry obalu	(š x v x h)	455 x 862 x 581	mm
Váha produktu	-	35,0	kg
Váha produktu s obalem	-	40,0	kg
Jméno nebo název a adresa výrobce nebo jeho zplnomocněného zástupce	Výrobce: SINCLAIR CORPORATION Ltd., 1-4 Argyll St., London, UK Zástupce: SINCLAIR Global Group s.r.o., Purkyňova 45, Brno 612 00, ČR		
Kontakt pro další informace	www.coolexpert-world.com / info@coolexpert-world.com		

* Zařízení je naplněno hořlavým chladivem R290 (CH₃CH₂CH₃).

Použité chladivo

Informace týkající se použitého chladicího prostředku

- Zařízení je naplněno hořlavým chladivem R290. Údržba a likvidace musí být provedena kvalifikovaným personálem.
- Typ chladicího prostředku: R290 (Propan)
- Funkční vzorec chladicího prostředku R290: $\text{CH}_3\text{CH}_2\text{CH}_3$
- Množství chladicího prostředku: viz přístrojový štítek, **hermeticky uzavřený systém.**
- Hodnota GWP: 3
- GWP = Global Warming Potential (potenciál globálního oteplování)

Výrobce, zplnomocněný zástupce

- Výrobce: SINCLAIR CORPORATION Ltd., 1-4 Argyll St., London, UK
- Zplnomocněný zástupce: SINCLAIR Global Group s.r.o., Purkyňova 45, Brno 612 00, ČR
- Zařízení bylo vyrobeno v Číně (Made in China)

Kontakt na servisní podporu

Servis – záruční a pozáruční

- V případě závady, problémů s kvalitou nebo jiných, odpojte zařízení od napájení a kontaktujte prosím místního prodejce nebo autorizované servisní středisko.
- Kontaktní telefon pro ČR: 800 100 285 každý pracovní den v době od 8:00 - 16:30 hodin
- Informace o produktech najdete na: www.coolexpert-world.com
- Napište nám: info@coolexpert-world.com
- **Tísňové volání - telefonní číslo: 112**

