

# Návod k obsluze a údržbě

## Aurelia 12 - vzduchotěsné provedení



Návod k obsluze je nedílnou součástí výrobku.  
Před instalací a použitím si pečlivě přečtete tento návod k použití.

Obsah tohoto dokumentu je majetkem společnosti Stove Industry a nesmí být reprodukován ani poskytován třetím stranám bez jejího souhlasu.

Úvod.....	3
Upozornění a obecná bezpečnostní pravidla .....	4
Balení a manipulace .....	5
Záruční podmínky .....	6
Technické vlastnosti horkovzdušných kamen na pelety .....	7
UMÍSTĚNÍ KAMEN .....	9
INSTALACE .....	9
PŘIPOJENÍ K ELEKTRICKÉ SÍTI .....	9
VNĚJŠÍ PŘÍVOD VZDUCHU .....	9
POTRUBÍ PRO ODVOD SPALIN .....	10
TOPIVO.....	12
VKLÁDÁNÍ PELLET .....	12
ZAPNUTÍ A VYPNUTÍ KAMEN .....	13
Elektronická deska verze Air .....	14
OVLÁDACÍ PANEL LCD .....	16
NABÍDKA HORKOVZDUŠNÝCH KAMEN .....	16
PŘÍKLAD NASTAVENÍ CHRONOTERMOSTATU.....	18
FUNKCE TERMOSTATU .....	21
PARAMETRY KAMEN, TOPNÝCH KAMEN A KOTLŮ.....	23
NASTAVENÍ VÝKONU ROZVODU HORKÉHO VZDUCHU (POUZE PRO KAMNA S ROZVODEM HORKÉHO VZDUCHU).....	24
NASTAVENÍ ČASOVAČE (POUZE U KAMEN S ROZVODEM HORKÉHO VZDUCHU). .....	24
ZÁTOP KAMEN .....	25
VYPNUTÍ KAMEN .....	26
ZÁVADY A JEJICH ODSTRANĚNÍ .....	26
POSTUP RESETOVÁNÍ ALARMU .....	26
Čištění a údržba.....	29
Vypnutí kamen po konci sezóny.....	30
UPOZORNĚNÍ PRO KONCOVÉHO UŽIVATELE.....	31

Vážený zákazníku,

Rádi bychom vám poděkovali, že jste si vybrali peletová kamna z řady Stove Industry.

Pro optimální provoz kamen a pro to, abyste si mohli plně vychutnat teplo, které plamen může šířit ve vaší domácnosti, doporučujeme, abyste si před prvním zapálením kamen pečlivě přečetli tento návod.

**Rádi bychom vás upozornili, že peletová kamna musí být instalována kvalifikovaným personálem a úspěšně otestována technikem akreditovaným výrobcem. Kvalifikovaný technik musí kupujícímu vydat prohlášení o shodě instalace a přebírá plnou odpovědnost za konečnou instalaci a následnou správnou funkci výrobku.**

**První zapálení kvalifikovaným technikem je nesmírně důležité, protože všechna naše kamna opouštějí továrnu naprogramovaná podle vlastností používaných pelet a seřízená podle podtlaku našeho komína. Kamna musí být zkalibrována podle potřeb koncového zákazníka, které se často velmi liší od potřeb výrobce. Technik je také zodpovědný za to, aby vám vysvětlil, jak zařízení obsluhovat a poradil vám, jak naše kamna správně používat.**

Instalace neodborným personálem se důrazně nedoporučuje z bezpečnostních důvodů, aby byly dodrženy platné předpisy a aby byla dodržena platnost záruky, pro kterou je platný certifikát o instalaci a zkoušce provedené v plném rozsahu kvalifikovaným centrem technické podpory.

Nedodržení výše uvedených podmínek má za následek vyloučení odpovědnosti výrobce za případné škody, které v důsledku toho vzniknou konečnému zákazníkovi nebo třetím stranám. Nárok na bezplatný servis ani záruku nevzniká na kamna instalovaná svépomocí, bez razítka zkušební technika.

Pečlivě si také přečtěte záruční podmínky, omezení a výjimky.

### UPOZORNĚNÍ

Společnost Stove Industry si vyhrazuje právo ukončit výrobu svých výrobků a kdykoli a bez předchozího upozornění změnit technické specifikace výrobků i jejich součástí, aniž by byla povinna provést stejné změny u výrobků nebo součástí, které jsou již na trhu nebo byly dříve prodány.

## UPOZORNĚNÍ A OBECNÁ BEZPEČNOSTNÍ PRAVIDLA

- ❖ Instalaci kamen, elektrického a vodovodního připojení, kontrolu správné funkce a údržbu smí provádět pouze kvalifikovaný nebo autorizovaný personál. Nezapomeňte, že zákon vyžaduje, aby instalace všech typů kotlů, tedy i kotlů na biomasu, byla provedena odborně.
- ❖ Kamna instalujte v souladu s místními předpisy.
- ❖ Kamna musí být připojena k elektrickému systému, který je dostatečně dimenzován na požadovaný výkon a vybaven uzemňovacím vodičem v souladu s předpisy 73/23 EHS a 93/98 EHS.
- ❖ Vzhledem k tomu, že kamna spotřebovávají vzduch potřebný ke spalování, je nezbytné zajistit přívod vzduchu uvnitř místnosti, kde je spotřebič instalován.
- ❖ Při instalaci kamen je třeba dodržovat platné právní předpisy pro odvod spalin do komína. Rádi bychom vás upozornili, že instalaci a testování kamen smí provádět pouze kvalifikovaný personál, který musí provést instalaci odborně, musí se také přesvědčit o účinnosti tahu komína před a během fáze hoření a musí převzít plnou odpovědnost za instalaci a následnou správnou funkci připojeného výrobku a potvrdit ji. V opačném případě se na kamna nevztahuje záruka a výrobce nenese žádnou odpovědnost za nedodržení těchto opatření. Důrazně se nedoporučuje provádět instalaci svépomocí.
- ❖ Při prvním zapnutí se mohou objevit nepříjemné pachy způsobené přehřátím lakovaných součástí. Silikonový nátěr na ocelových stěnách uvnitř spalovací komory má pouze ochrannou funkci proti oxidaci. Po několika prvních zapáleních se tato barva může spálit nebo začít odlupovat, ale nezpůsobuje žádné problémy.
- ❖ Nedostatečný tah z komína, ucpání nebo uzavření přívodu vzduchu do spalovacího koše nebo zanesení samotného roštu mění provoz kamen. Ve fázi zapalování to může vést k nadměrnému množství pelet ve spalovacím koši v důsledku opožděného zapálení ohně. Nadměrné množství kouře ve spalovací komoře může vést k samovznícení kouře (plynu) s prudkým vzplanutím. **Za tohoto stavu se doporučuje nikdy neotvírat dvířka spalovací komory.**
- ❖ Nedotýkejte se kamen ani jeho elektrických částí mokřima rukama.
- ❖ Za elektrické kabely vycházejících z kamen netahejte, neodpojujte je ani je nepřekrucujte, a to ani v případě, že jsou odpojeny od elektrické sítě.
- ❖ Před jakýmkoli čištěním nebo kontrolou kamna vždy vypněte a odpojte napájecí kabel.
- ❖ **Před každým spuštěním se ujistěte, že je spalovací koš správně umístěný a že není zanesen popelem nebo peletami, že je zástrčka řádně zapojená a že jsou dvířka těsně zavřená i během provozu.**
- ❖ Je zakázáno upravovat bezpečnostní a regulační zařízení bez povolení a pokynů výrobce.
- ❖ Neotvírejte dvířka kamen, když jsou zapnutá nebo ve fázi vypínání.
- ❖ Některé části kamen jsou velmi horké, proto se bez odpovídající ochrany vyvarujte kontaktu s těmito povrchy.
- ❖ V instalační místnosti nezakrývejte nebo nezmenšujte větrací otvory.
- ❖ V případě poruchy nebo závady kamna vypněte.
- ❖ Pelety do hořáku nepřikládejte ručně.
- ❖ V žádném případě nezapalujte kamna pomocí hořlavých materiálů.
- ❖ Před instalací je nutné se ujistit, že povrch, na kterém budou kamna umístěna, je schopen unést jejich hmotnost.
- ❖ Jako základnu pro kamna pod ně umístěte ochranu podlahy, zejména pokud je podlaha z hořlavého materiálu, jako jsou parkety nebo koberec (ochrana podlahy musí přesahovat alespoň 25/30 cm před kamna).
- ❖ Z bezpečnostních důvodů musí být kamna umístěna ve vzdálenosti nejméně 400 mm od jakýchkoli hořlavých krycích materiálů, jako jsou obkladové desky, tapety apod. Toto je třeba provést také ve vztahu k nábytku, křeslům, záclonám atd. Vzdálenost od nehořlavých materiálů (zdiva) musí být nejméně 250 mm. Kamna nestavte do úzkých prostor a nenaklánějte je ke stěnám, aby nebyl narušen řádný přívod vzduchu do kamen. Předměty nad kamny musí být umístěny ve vzdálenosti nejméně 750 mm od horního krytu spotřebiče. Před kamny nesmí být umístěny žádné hořlavé materiály ve vzdálenosti kratší než 1000 mm.



- ❖ Nepoužívejte jiná paliva než dřevěné pelety.
- ❖ **Před opětovným zapálením je třeba odstranit nahromaděné nespálené pelety, které mohou ve spalovacím koši zůstat po „neúspěšném zapálení“.**
- ❖ V případě nadměrné teploty kamen snižte na displeji výkon na minimum.
- ❖ **Pravidelně kontrolujte čistotu kouřovodů.**
- ❖ **Před zapálením kamen po delší době nepoužívání zkontrolujte, zda v kamnech nejsou nějaké překážky.**
- ❖ Nenechávejte obaly v dosahu dětí nebo nesvéprávných osob.
- ❖ V případě požáru v komíně kamna vypněte, nikdy neotvírejte dvířka, zajistěte vhodné prostředky k uhašení plamene a okamžitě zavolejte příslušné orgány.
- ❖ **Před zahájením jakýchkoli prací na kamnech si uživatel musí přečíst celý obsah tohoto návodu a porozumět mu.**
- ❖ Děti a jakékoli osoby se sníženými schopnostmi nesmí bez pomoci kamna používat.
- ❖ Kamna musí být použita pouze k účelům, pro které jsou určena. Jakékoli jiné použití je považováno za nebezpečné a nesprávné. Jakoukoli odpovědnost za nesprávné použití výrobku nese plně uživatel a zbavuje společnost Stove Industry veškeré občanskoprávní a trestněprávní odpovědnosti.
- ❖ V případě jakýchkoli problémů se obraťte na svého prodejce nebo autorizovaný personál společnosti Stove Industry a v případě opravy požádejte o originální náhradní díly.
- ❖ Tento návod je třeba pečlivě uschovat, aby bylo po celou dobu životnosti kamen do něj nahlédnout. V případě prodeje nebo předání kamen jinému uživateli se ujistěte, že tento návod je nedílnou součástí kamen.
- ❖ Nikdy nepoužívejte kamna jako spalovací zařízení. Žádný hořlavý materiál by neměl být vkládán přímo do spalovacího koše.

***Společnost Stove Industry nenese odpovědnost za incidenty, poruchy nebo nehody způsobené nedodržením nebo nepoužitím pokynů uvedených v tomto návodu.***

## BALENÍ A MANIPULACE

K ochraně kamen při přepravě a/nebo skladování byl dodán obal, který se skládá z palety (podpěry), nylonového pytle a kartonové krabice.

Kartonový obal je citlivý na špatné počasí, proto je nutné kamna skladovat na suchém a chráněném místě. Doporučuje se likvidovat obalové materiály v souladu s místními předpisy o likvidaci odpadu a odstranit nylonové součásti, které by mohly představovat nebezpečí pro děti.

Po vybalení **zkontrolujte, zda se kamna a popř. keramika** během přepravy nepoškodily.

Reklamacce musí být uplatněna při převzetí zboží a nahlášena na dodacím listu dopravci, jinak na ni nebude brán zřetel.

Doporučujeme, aby manipulaci s kamny prováděla osoba, která běžně používá zvedací zařízení v plném souladu s platnými bezpečnostními předpisy. Pozice zabalených kamen musí odpovídat piktoqramům.

Vyložení musí být provedeno pomocí vhodného zvedacího zařízení s nosností odpovídající hmotnosti zabalených kamen.

**Na poškození způsobené přepravou a/nebo manipulací se záruka nevztahuje.**

## ZÁRUČNÍ PODMÍNKY

---

Společnost Stove Industry informuje spotřebitele, že níže uvedené podmínky obchodní záruky doplňují zákonnou záruku poskytovanou prodejcem a ponechávají nedotčená práva stanovená ve prospěch spotřebitele ustanoveními spotřebitelského zákoníku (legislativní nařízení 206/2005).

### DÉLKA A PRODLOUŽENÍ ZÁRUKY

Společnost Stove Industry se sídlem na adrese 262 Avenue de Londres, Signes, Francie poskytuje na své výrobky záruku na výrobní a materiálové vady po dobu 2 (dvou) let od data zakoupení, s výjimkou níže uvedených položek podléhajících běžnému opotřebení. Tato záruka platí pro spotřebiče určené k prodeji, prodávané a instalované v Itálii.

Záruka zaniká, pokud není zjištěná vada oznámena prodávajícím do 2 (dvou) měsíců ode dne jejího zjištění.

Odpovědnost společnosti Stove Industry je omezena na dodání spotřebiče, který musí být instalován odborně, podle pokynů v návodech dodaných se zakoupeným výrobkem a v souladu s platnými zákony. Instalaci musí provádět kvalifikovaný personál na odpovědnost odpovědné osoby, která přebírá plnou odpovědnost za konečnou instalaci a následnou správnou funkci instalovaného výrobku. Společnost Stove Industry nenesе žádnou odpovědnost, pokud tato opatření nebudou dodržena.

Společnost Stove Industry ujištuje, že všechny výrobky jsou vyrobeny z kvalitních materiálů a technik zpracování, které zaručují jejich účinnost. Pokud se během používání objeví vadné nebo nefunkční díly, budou bezplatně vyměněny z prodejny, která prodej uskutečnila.

### POŽADAVKY NA PLATNOST ZÁRUKY

Záruka je uznána za platnou za podmínky, že

- kupující zašle doporučeným dopisem do 8 dnů od data nákupu kompletně vyplněný záruční list s datem nákupu zboží, razítkem prodávajícího, modelem a výrobním číslem spotřebiče. Datum nákupu musí být potvrzeno platným daňovým dokladem (účtenka, dodací list) vystaveným prodávajícím;
- zařízení instaloval a testoval kvalifikovaný personál autorizovaný výrobcem a v souladu s příslušnými předpisy. Společnost Stove Industry S.r.l nenesе žádnou odpovědnost, pokud první uvedení kamen do provozu provede přímo spotřebitel, prodejce nebo neautorizovaný technik. Jakýkoli záruční v záruční době nemění původní dobu platnosti této záruky, která v každém případě skončí uplynutím 24 měsíců od data zakoupení zboží;
- spotřebič je používán v souladu s pokyny uvedenými v návodu k obsluze spotřebiče;
- v případě opravy musí být k záručnímu listu přiložen daňový doklad vystavený prodávajícím a ten předložen autorizovanému centru technické podpory společnosti Stove Industry.

### VYLOUČENÍ ODPOVĚDNOSTI ZE ZÁRUKY

- instalace spotřebiče nebyla provedena v souladu s příslušnými předpisy a bez dodržení pokynů uvedených v návodu k obsluze spotřebiče;
- přítomnost elektrických a/nebo vodovodních zařízení, které neodpovídají platným normám;
- všechny díly, které jsou vadné z důvodu nedbalosti nebo neopatrnosti při používání, nesprávné údržby, nesprávné instalace;
- poškození v důsledku zásahu uživatele, povětrnostních vlivů, chemických, elektrochemických vlivů, nesprávného používání výrobku, nevhodného komínu a/nebo jiných příčin, které nelze přičíst výrobě výrobku;
- poškození způsobené přepravou a/nebo manipulací se spotřebičem. Doporučujeme pečlivě zkontrolovat stav výrobku při dodání a zaznamenat případné poškození do dodacího listu. Na reklamace neuvedené v dodacím listě nebude brán zřetel;
- nesprávné dimenzování s ohledem na použití nebo závady při instalaci nebo nepřijetí nezbytných opatření k zajištění řádného provedení;
- nesprávné přehřátí spotřebiče, tj. použití paliv, která neodpovídají typům a množstvím uvedeným v dodaném návodu;
- další škody způsobené chybným zásahem uživatele při pokusu o odstranění původní závady;
- zhoršování poškození způsobeného dalším používáním spotřebiče ve snaze odstranit původní závadu;
- pokud se na kamnech/kotli vyskytuje jakákoli koroze, usazeniny nebo praskliny způsobené bludnými proudy, kondenzací, agresivní nebo kyselou vodou, nesprávně provedeným odvápněním, nedostatkem vody, usazeninami kalu nebo vápna;
- neúčinnost komínů, kouřovodů nebo částí systému, na kterých spotřebič závisí.
- zásahy do nastavení spotřebiče v závislosti na typu instalace a/nebo druhu paliva;
- spalování materiálů, které neodpovídají materiálům uvedeným v návodu dodaném se spotřebičem;
- v případě, že kamna nebudou každoročně vyčištěna autorizovaným technikem, dojde ke ztrátě záruky.

Ze záruky jsou vyloučeny všechny součásti, které podléhají opotřebením a/nebo je lze sundat, jako např.

- ❖ Těsnění, keramické/tvrzené sklo, lakované, chromované nebo pozinkované díly, majolika, rukojeti, elektrické kabely, světla, výstražné kontrolky, spalovací koš a odnímatelné díly.
- ❖ Barevné odchylky lakovaných a majolikových dílů, stejně jako praskání majoliky, nejsou důvodem ke stížnosti nebo reklamaci, protože se jedná o přirozené vlastnosti materiálů a používání výrobku.
- ❖ Zednické práce.

#### Další ustanovení:

Za dobu neúčinnosti a/nebo nepoužívání výrobku nelze vymáhat náhradu škody.  
Záruka se neprodlužuje po dobu neúčinnosti, ani v případě výměny náhradních dílů.  
Záruka platí pouze pro kupujícího a nelze ji převést na jinou osobu.

Společnost Stove Industry odmítá jakoukoli odpovědnost za škody, které mohou být přímo či nepřímo způsobeny osobám, majetku a domácím zvířatům v důsledku nedodržení všech pokynů uvedených v tomto návodu k obsluze, zejména těch, které se týkají používání, provozu a údržby spotřebiče.

#### OPRAVY BĚHEM ZÁRUČNÍ DOBY

Žádost o opravu musí být zaslána prodejci.

#### ZODPOVĚDNOST

Společnost Stove Industry neuznává jakékoli uplatnění náhrady za přímé nebo nepřímé škody způsobené výrobkem nebo v souvislosti s ním.

#### ŘEŠENÍ SPORŮ

Výlučnou příslušnost pro všechny spory má soud v Marseille.

## TECHNICKÉ VLASTNOSTI HORKOVZDUŠNÝCH KAMEN NA PELETY

	Hodnota	
Kapacita zásobníku	Kg	18
Výkon – nominální	%	92,2
Výkon – snížený	%	96,2
Tepelný výkon plamene při nominálním výkonu	kW	12,4
Tepelný výkon plamene při minimálním výkonu	kW	3,6
Tepelný výkon při nominálním výkonu	kW	11,4
Tepelný výkon při minimálním výkonu	kW	3,4
Maximální délka výkonu automatického režimu*	h	7,2
Minimální délka výkonu automatického režimu*	h	25,7
Max. spotřeba pelet *	Kg/h	2,5
Min. spotřeba pelet *	Kg/h	0,73
Průměrná teplota spalin při nominálním výkonu	°C	183,4
Průměrná teploty spalin při minimálním výkonu	°C	72,7
Tah při nominálním výkonu	Pa	11,4
Tah při minimálním výkonu	Pa	9,8
Hmotnostní průtok spalin při nominálním výkonu	g/s	5,2
Hmotnostní průtok spalin při minimálním výkonu	g/s	2,4
CO při 13 % O <sub>2</sub> při nominálním výkonu	mg/m <sup>3</sup>	89
CO při 13 % O <sub>2</sub> při minimálním výkonu	mg/m <sup>3</sup>	664
Nominální hodnota NO <sub>x</sub> (13 % O <sub>2</sub> )	mg/m <sup>3</sup>	146
Snížená hodnota NO <sub>x</sub> (13 % O <sub>2</sub> )	mg/m <sup>3</sup>	135
Nominální hodnota OGC (13 % O <sub>2</sub> )	mg/m <sup>3</sup>	2,1
Snížená hodnota OGC (13 % O <sub>2</sub> )	mg/m <sup>3</sup>	12,9
Nominální hodnota emisí prachu (13 % O <sub>2</sub> )	mg/m <sup>3</sup>	14,6
Snížená hodnota emisí prachu (13 % O <sub>2</sub> )	mg/m <sup>3</sup>	25,1
Přibližný objem vytápění m <sup>3</sup>	m <sup>3</sup>	320
Hmotnost	Kg	105
Průměr kouřovodu	mm	Ø 80
Průměr sacího potrubí	mm	Ø 60
Napájení		230 V 50 Hz
Elektrický odběr	W	40/250
Ochrana obecného napájení	Pojistky	5x20 4A
Ochrana elektrické desky	Pojistky	5x20 4A

## VYBAVENÍ

Vybavení	
Pokožová sonda	✓
Týdenní chronotermostat	✓
Nastavení na 5 úrovní modulačního výkonu	✓
Nastavení 5 úrovní foukání	✓
Samočinné nastavení dávkování pelet	✓
Samočisticí sklo	✓
Vyjímatelný popelník	✓
Vzduchotěsná spalovací komora	✓
Dálkové ovládání / volitelné zařízení wi-fi	✓
Bezpečnostní vybavení	
Tlakový spínač	✓
Průběžné monitorování teploty spalin	✓
Ruční resetování termostatu	✓
Řízená regulace spalin pomocí ventilátoru	✓

### LEGENDA

- A** Odvod spalin Ø 80
- B** Přívod vzduchu Ø60
- C** Spínač zap/vyp
- D** Ruční resetování termostatu

### Rozměry a nákres modelu Aurelia 12

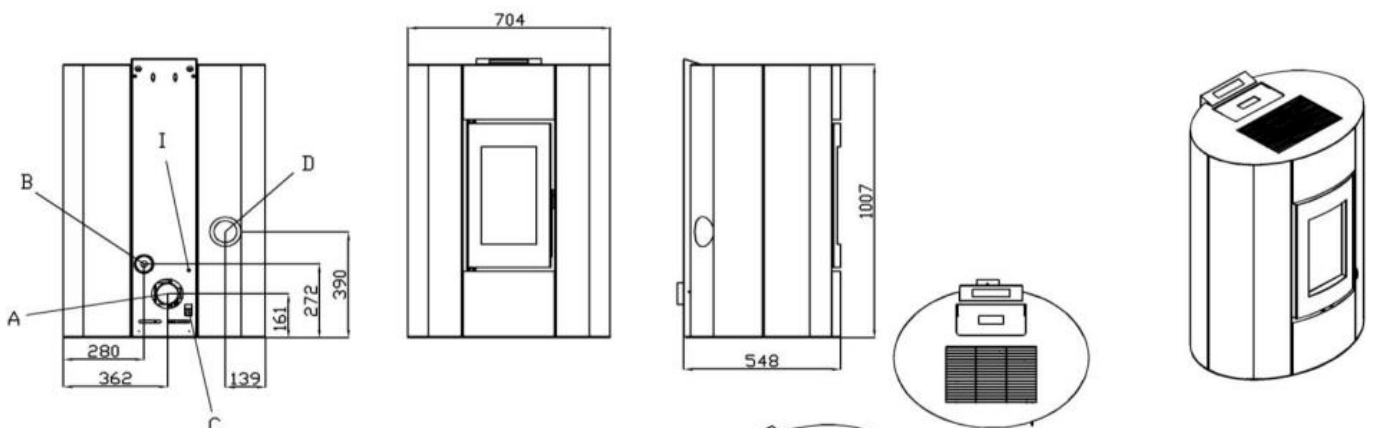



## UMÍSTĚNÍ KAMEN

---

Umístění kamen je třeba zvolit podle místnosti, odtahu spalin a komína. Informujte se na místních úřadech, zda neexistují nějaké omezující předpisy týkající se přívodu spalovacího vzduchu, přívodu vzduchu do místnosti, systému odvodu spalin včetně komína a komínové hlavice. Zajistěte prostor (alespoň 50 cm) pro technickou práci na kamnech. Výrobce **nenese žádnou odpovědnost v případě nesprávné instalace, nesprávného větrání nebo nesprávného používání zařízení.**

## INSTALACE

---

Z pouzdra uvnitř balení vyndejte 4 nožičky, zasuňte a nastavte je tak, aby se základna kamen zvedla z podlahy.

Doporučujeme umístit kamna do výhodné polohy pro připojení ke komínu, někde uprostřed vzhledem k vytápěné místnosti, aby snadněji docházelo k rovnoměrnému sálání tepla a dosáhlo se optimálního výkonu. V případě hořlavých podlah je nutné na podlahu pod kamna nainstalovat ochrannou desku.

Kamna musí být umístěna v souladu se vzdálenostmi a podmínkami uvedenými ve všeobecných bezpečnostních předpisech (str. 4).

## PŘIPOJENÍ K ELEKTRICKÉ SÍTI

---

**Zajistěte, aby elektrická instalace byla v souladu s předpisy, s uzemněním a jističem proti zemnímu svodu v souladu s platnými předpisy. Napájecí kabel se nikdy nesmí dotýkat výfukového potrubí kamen.**

Kamna musí být zapojena do uzemněné zásuvky, přičemž je třeba dbát na to, aby napětí odpovídalo údajům na identifikačním štítku kamen a technickým specifikacím v tomto návodu.

1. Dbejte na to, aby se přívodní síťový kabel nedostal do kontaktu s horkými částmi kamen a aby jimi nebyl přimáčknut, aby se předešlo nebezpečí zkratu.
2. Napájecí kabel neumísťujte do míst, kde procházejí lidé nebo se nacházejí věci.
3. Se zástrčkou nemanipulujte mokřýma nebo vlhkýma rukama.
4. Nepoužívejte k připojení více zásuvek nebo redukci.
5. Zásuvka musí být při instalaci spotřebiče přístupná.

**Před prováděním jakékoli údržby a/nebo kontrolních prací nezapomeňte kamna vždy vypojit ze zásuvky!!!**

## VNĚJŠÍ PŘÍVOD VZDUCHU

---

**Kamna musí být umístěna na místě, kam může proudit alespoň tolik vzduchu, kolik je potřeba pro správnou funkci spalování spotřebiče a větrání místnosti.** Externí přívod pro výměnu vzduchu musí být vždy zaveden do místnosti, kde jsou kamna umístěna, prostřednictvím speciálních přívodů vzduchu podle předpisů.

Přívod vzduchu musí probíhat přímo nebo nepřímými stálými otvory ve vnějších stěnách. Otvory nesmí být zevnitř ani zvenčí zakryté a musí být chráněny vhodnou mřížkou, pokud tato mřížka jejich nezmenšuje minimální průřez.

Přívod vzduchu může být přiveden i z místností sousedících s místností, kde jsou kamna nainstalována, pokud jsou vybaveny vnějším přívodem vzduchu a nejsou určeny jako ložnice, kůlny, sklady nebo garáže, a kde nehrozí nebezpečí požáru např. z důvodu přítomnosti hořlavých materiálů, nebo v místnostech, kde dochází k obrácenému tahu způsobenému odtahovým systémem, pro který není zajištěn přívod vzduchu.

Přívod vzduchu musí mít celkovou čistou plochu nejméně 100 cm<sup>2</sup>, tato plocha se musí zvětšit, pokud jsou v místnosti elektrické ventilátory pro odtah znehodnoceného vzduchu (např. kuchyňské digestoře nebo odtahové ventilátory), jiné spotřebiče na vytápění biomasou, a musí být postaven v úrovni blízko podlahy a tak, aby se zabránilo snadnému ucpání.

Přívod spalovacího vzduchu do kamen je veden trubkou o průměru 28 mm v zadní části kamen.

**Pravidelně kontrolujte, zda nic nebrání průchodu vzduchu.**

**Následující informace jsou orientační, práce musí být povinně provedeny kvalifikovaným kominíkem v souladu s platnými předpisy UNI 10683 - Topidla na dřevo. Požadavky na instalaci: UNI 7129 - Plynová zařízení pro domácnost napájená z distribuční sítě. Návrh, instalace a údržba.**

Instalatéroví se doporučuje zkontrolovat účinnost a stav komína: při instalaci spotřebiče je třeba dodržovat všechny místní předpisy, včetně předpisů vztahujících se k národním a evropským normám.

Kamna na pelety pracují pomocí tahu komína, který je vynucen elektrickým ventilátorem, proto je připojení kamen ke komínu důležitou operací a musí být vždy provedeno a zkontrolováno kompetentním a certifikovaným personálem, který o provedení/kontrolu musí vydat osvědčení. **Nezapomeňte, že na instalace provedené svépomocí a nestandardní instalace se nevztahuje záruka a výrobce kamen se zříká veškeré odpovědnosti za nesprávnou funkci spotřebiče nebo jím způsobené škody, pokud jsou způsobeny použitím špatně dimenzovaného komína, který nesplňuje platné normy UNI 10683.**

Komín se dělí na dvě části: samotný komín a připojení ke komínu. Komín musí být svislý (vodorovné úseky jsou zakázány), musí mít maximálně 2 změny směru s ohyby v úhlu 45° (90° ohyby jsou zakázány) a musí odvádět spaliny nad hřeben střechy domu (současná legislativa vyžaduje 50 cm nad hřebenem, s některými výjimkami). Dimenzování komínu je velmi důležité a musí být provedeno kvalifikovaným a odborným personálem. Záleží především na výkonu instalovaných kamen (přesněji na objemu kouře a požadovaném tahu, který musí být uveden na štítku zařízení) a na druhu spalovaného paliva. Kamna/kotle, které vyrábíme, mají velmi vysokou účinnost, a proto mají spaliny na výstupu velmi nízkou teplotu, což vede k vysoké hustotě spalin, a proto je potřeba vhodný komín. Minimální rozměry komínu musí být:

Pro výkony do 10 kW	Minimální průměr ≥ 100 mm
Pro výkony od 10 do 20 kW	Minimální průměr ≥ 120 mm
Pro výkony od 20 do 30 kW	Minimální průměr ≥ 150 mm
Pro výkony od 30 do 34 kW	Minimální průměr ≥ 180 mm

## Příklady správných instalací:

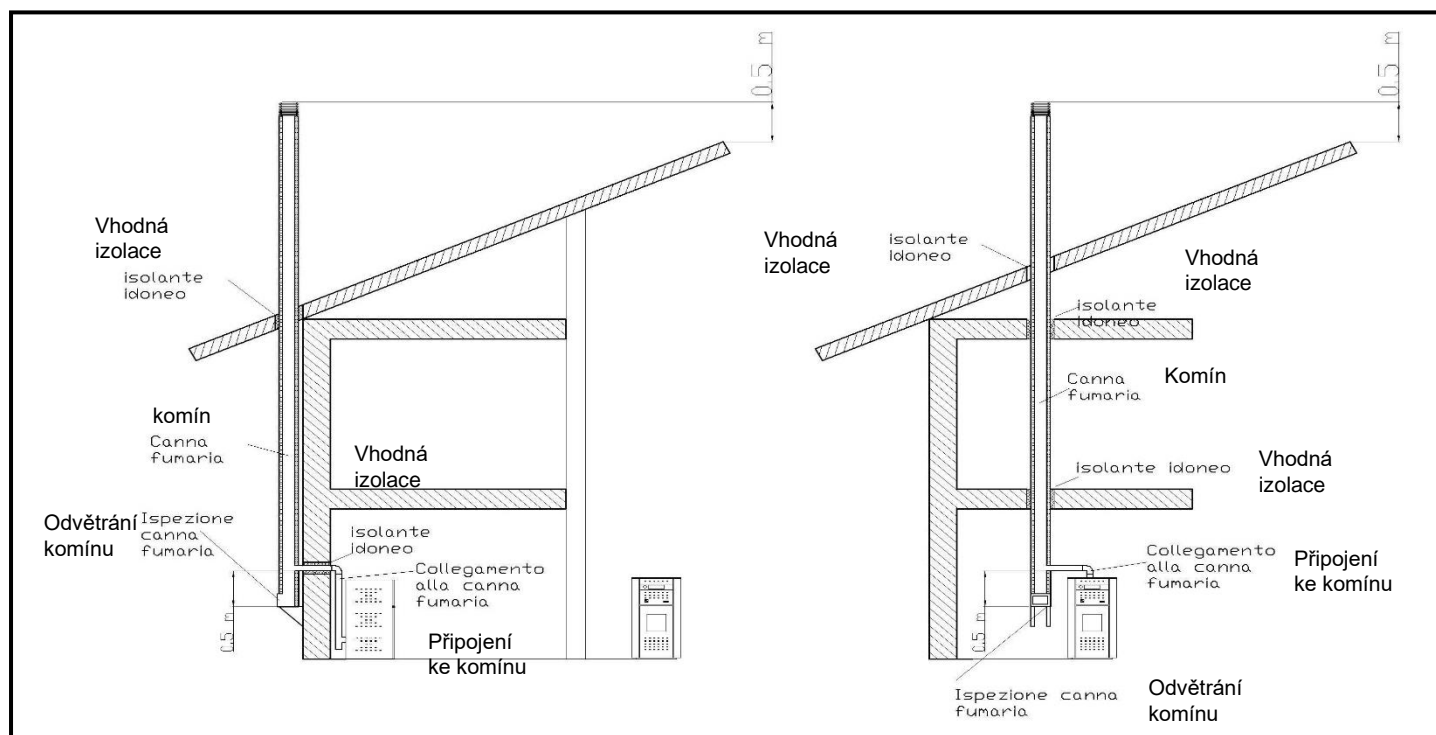

Vhodná izolace, komín, ovětrání komínu, vhodná izolace, připojení ke komínu

## Příklady nevhodných instalací:

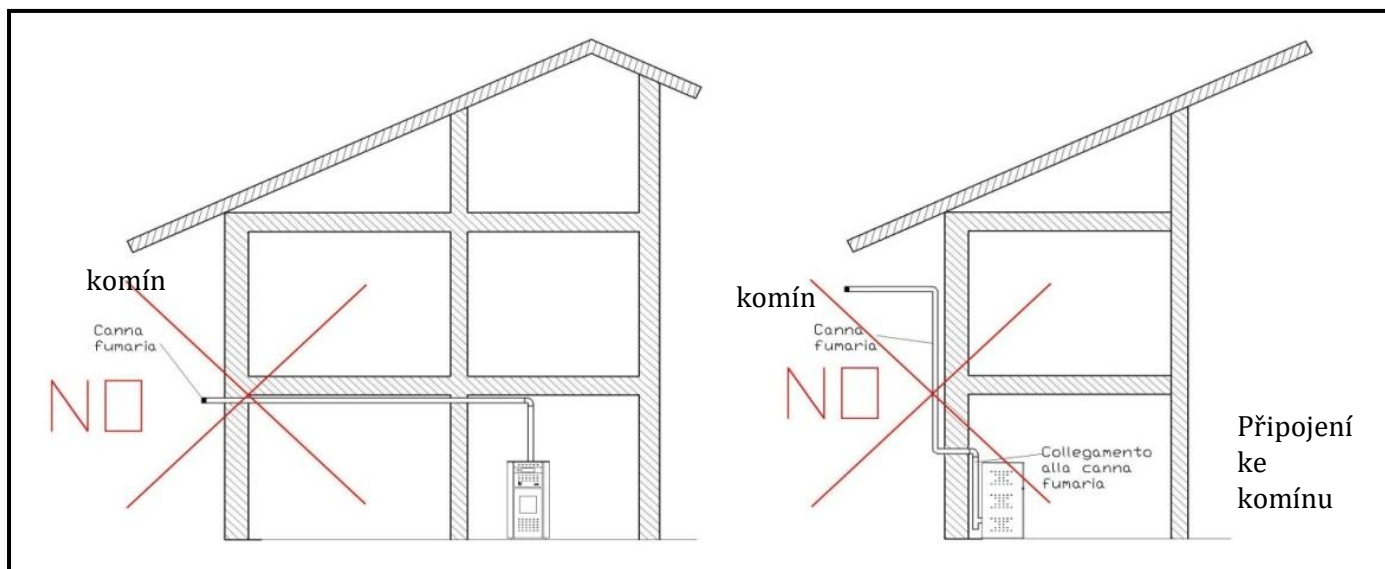

Komín musí být kouřotěsný, musí být svislý bez úzkých míst a musí být vyroben z materiálů, které nepropouštějí kouř a kondenzaci, musí být tepelně izolovaný a odolný vůči běžnému mechanickému namáhání v průběhu času. Musí být zvenku izolován, aby se zabránilo kondenzaci a snížil se tak vliv na ochlazování spalin, a musí být umístěn v dostatečné vzdálenosti od hořlavých nebo snadno vznětlivých materiálů. Kouřovod musí být ve stejné místnosti jako spotřebič nebo maximálně v sousední místnosti a musí mít sběrnou komoru na tuhé látky a kondenzát ve výšce nejméně 50 cm pod přívodem, přístupnou pomocí vodotěsných mechanických dvířek.

Podtlak (tah), který musí mít komín, závisí na vlastnostech instalovaných kamen/kotlů, tato důležitá informace musí být uvedena na štítku zařízení. Požadovaný podtlak pro různé modely peletových kamen je v průměru 12 Pa (0,12 mbar), který by měl být měřen při zapnutých kamnech na maximální výkon.

Údržba kouřovodů, zejména jejich čištění, je velmi důležitá. **Musí být ponechán dostatečný prostor pro snadnou kontrolu a čištění komína, komín musí být alespoň jednou ročně zkontrolován odborným technikem. Nečištění ohrožuje bezpečnost!**

**DŮLEŽITÉ:** Komín musí být jednoduchý. Je zakázáno připojovat více než jeden spotřebič k jednomu kouřovodu, je zakázáno směřovat odvod spalin ze odťahových systémů umístěných nad nimi do jednoho kouřovodu, je zakázáno vypouštět odvody spalin směrem ke stěnám mimo kamna a do uzavřených prostor včetně venkovního prostředí. Je zakázáno připojovat jiné spotřebiče jakéhokoli druhu (krbová kamna, kotle, digestoře atd.). Je zakázáno instalovat škrtkové klapky nebo cokoli jiného, co by jakkoli bránilo průchodu kouře. Peletová kamna nejsou vhodná pro použití ve společných komínech.

## PŘIPOJENÍ KE KOMÍNU

Část potrubí spojující kamna s komínem se označuje jako přípojka kouřovodu. V tomto úseku nesmí být průměr potrubí zmenšen oproti předpokládanému vývodu v kamnech. Přípojka musí být krátká (maximálně 1,5 metru, jinak je nutné úsek zvětšit). **Je třeba se vyhnout vodorovným úsekům trubek** a trubky musí být dobře upevněny. Jejich hmotnost nesmí kamna zatěžovat. Nezapomeňte, že kamna vyžadují údržbu, proto musí být možné kouřovod od kamen snadno odpojit.

## TOPIVO

---

Pelety jsou palivo ve formě malých válečků o průměru asi 6 mm a maximální délce 20-25 mm, které se získávají lisováním pilin, drceného dřevního odpadu, s malým množstvím mouky a bez použití přísad, barviv a cizích materiálů.

Vždy zkontrolujte, zda balení pelet obsahuje údaje o certifikátech kvality podle mezinárodních norem DIN 51731 a O-NORM M7135.

Kamna jsou konstruována pro spalování pelet nepryskyřičné povahy bez umělých pojiv, nejlépe z buku. Používání mokřých pelet způsobuje špatné spalování a špatnou funkci výkonu, proto se ujistěte, že jsou skladovány v suché místnosti a alespoň jeden metr od jakéhokoli zdroje tepla. Rozdílné vlastnosti pelet při spalování vedou také k rozdílnému „zanášení“ spalovacího koše kamen.

**POZN.** Použití pelet s jinými než výše uvedenými vlastnostmi snižuje účinnost kamen, způsobuje zanesení, ucpání spalovacího koše a kouřovodu, špatné spalování, znečišťuje sklo a vyžaduje novou kalibraci spalovacích parametrů. Správná funkce není zaručena při použití jiného než výše uvedeného typu pelet. Použití špatných pelet nebo jiného materiálu poškodí funkci kamen, což vede k ukončení záruky a odpovědnosti výrobce.

## VKLÁDÁNÍ PELET

---

Pelety se musí do zásobníku na pelety vkládat, když jsou kamna vypnutá a studená. Zamezte, aby se pelety vysypaly z plnicího otvoru. Pro usnadnění tohoto úkonu se doporučuje použít trychtýř nebo speciální lopatku.

Zásobník na pelety nepřepĺňujte. Víko musí být vždy zavřené. Dbejte na to, aby se do pelet nedostaly kusy obalu (sáčku) nebo dráty používané k uzavírání sáčků.

U kamen se vzduchotěsnou komorou jsou dvířka na pelety řízena elektronickou deskou, takže pokud není víko řádně zavřené, kamna nenaloží pelety a spustí alarm „06“. K alarmu 06 dojde také v případě, že víko zásobníku pelet není uzavřeno do 90 sekund.

V případě potřeby doplnit pelety při zapálených kamnech dbejte na to, abyste pytel nepokládali na horké povrchy, a v každém případě se vyhněte kontaktu s těmito povrchy, aby nedošlo k popálení.



---

## ZAPNUTÍ A VYPNUTÍ KAMEN

Pokud je instalace správná a komín má tah, dochází k zapálení pelet velmi snadno. To se provádí takto: vyprázdněte a vyčistěte spalovací koš a zkontrolujte, zda je v zásobníku dostatek pelet. Při prvním zapálení kamen je třeba mít na paměti, že šnekový podavač přivádějící pelety do spalovacího koše je zcela prázdný (bez pelet), což může mít za následek tři neúspěšné pokusy o zapálení kamen. Počkejte, dokud se šnekový podavač nenaplní peletami a pelety nespadnou do spalovacího koše.

Zkontrolujte, zda jsou dvířka bezpečně zavřená. Nikdy nepoužívejte hořlavé kapaliny nebo jiná nevhodná paliva.

**Hodnoty programů jsou nastaveny společností a může je měnit pouze autorizovaný technik.**

# ELEKTRONICKÁ DESKA VERZE AIR

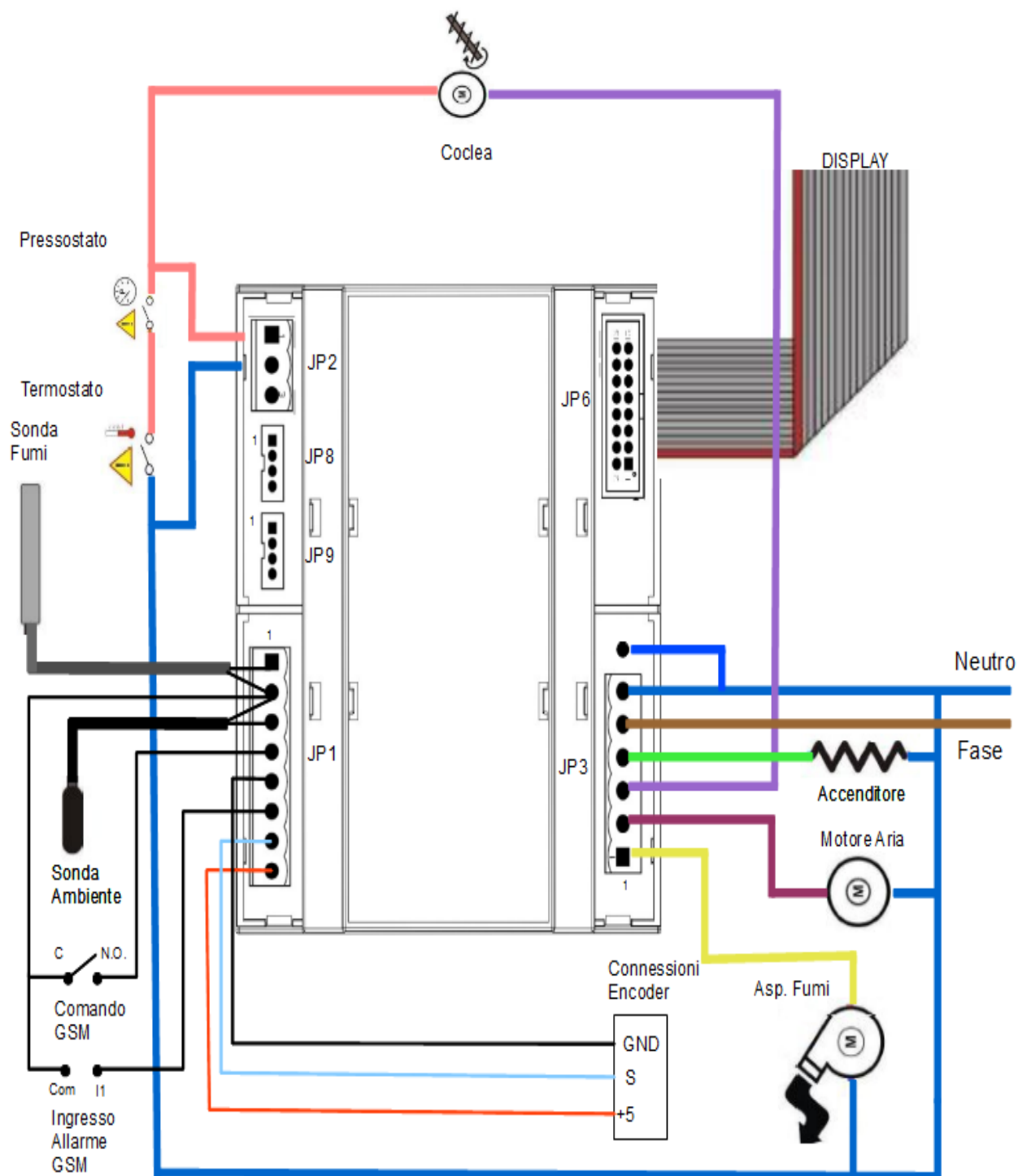

## Připojení elektronické desky

### Konektor JP1.

Pin	Popis
1	Čidlo teploty na vstupu spalin NTC 1K 200°C
2	GND
3	Čidlo na vstupu okolní teploty NTC 10K 25 °C
4	Externí vstup chrona/GSM
5	GND
6	Výstup příkazu GSM
7	Vstup signálu enkodéru
8	Enkodér +5V

### Konektor JP 2

Svorka	Popis
1	Vstup bezpečnostního tlakového spínače/termostatu
2	Vstup bezpečnostního tlakového spínače/termostatu
3	Nepřipojeno

### Konektor JP3.

Svorka	Popis
1	Výstup motoru odsavače kouře
2	Výstup motoru výměníku
3	Výstup motoru šnekového podavače
4	Výstup hořáku
5	Fázový vstup 230 Vac
6	Neutrální vstup 230Vac a společné výstupy
7	Neutrální vstup 230Vac a společné výstupy (pouze STK)

### Konektor JP8.

Svorka	Popis
1	GND Sériový
2	Signál TTL RX
3	Signál TX TTL
4	+5V Sériový

### Konektor JP9.

Svorka	Popis
1	Externí vstup (nepoužívá se se snímačem Huba 401)
2	+12Vdc 50mA (napájení snímače Huba 401 červený vodič)
3	Vstup signálu (signál snímače Huba 401 žlutý vodič)
4	GND (černý vodič GND snímače Huba 401)

## OVLÁDACÍ PANEL LCD



Tlačítko SET (1)	Slouží ke vstupu do nabídky a k potvrzení změn údajů ve fázi nastavení.
Tlačítko AUTO (2)	Umožňuje změnit provoz kamen z automatického na ruční.
Tlačítko ON/OFF (3)	Zapínání a vypínání kamen. V případě chyby podržte na několik sekund, aby došlo k vyresetování alarmu. Slouží také k ukončení nabídek bez změny dat.
Tlačítko TEMP+ (4)	Umožňuje zvýšit požadovanou teplotu. Slouží také k procházení nabídek a dat.
Tlačítko TEMP- (5)	Umožňuje snížit požadovanou teplotu. Slouží také k procházení nabídek a dat.
Tlačítko PROG+ (6 plamenů+)	Tlačítko pro zvýšení výkonu (P1 až P5), slouží také k procházení nabídek a dat.
Tlačítko PROG- (7 plamenů -)	Tlačítko pro snížení výkonu z ( P5 na P1), slouží také k procházení nabídek a dat.

Význam topných výkonů:

Provozní program (P1 až P5) představuje topný výkon kamen, kde:

P1 znamená, že přísun pelet bude minimální a stejně tak i hoření (malý plamen). U horkovzdušných kamen je výstup horkého vzduchu do místnosti minimální.

P2 znamená, že přísun pelet bude větší než při P1, a tím i hoření (větší plamen). U horkovzdušných kamen bude výstup horkého vzduchu do místnosti větší než při P1.

P3 znamená, že přísun pelet bude větší než P2, a tím i hoření (větší plamen). U horkovzdušných kamen bude výstup horkého vzduchu do místnosti větší než u P2.

P4 znamená, že přísun pelet bude větší než při P3, a tím i hoření (větší plamen). U horkovzdušných kamen bude výstup horkého vzduchu do místnosti větší než u P3.

P5 znamená, že přísun pelet bude větší než při P4, a tím i hoření (větší plamen). U horkovzdušných kamen bude výstup horkého vzduchu do místnosti větší než u P4.

### POUŽITÍ DISPLEJE

Po zapnutí kamen/kotle se po několika sekundách, během nichž se na displeji zobrazí technické informace o typu přítomného softwaru, zobrazí následující informace (úvodní nabídka při vypnutých kamnech).

NABÍDKA  
HORKOVZDUŠNÝCH  
KAMEN





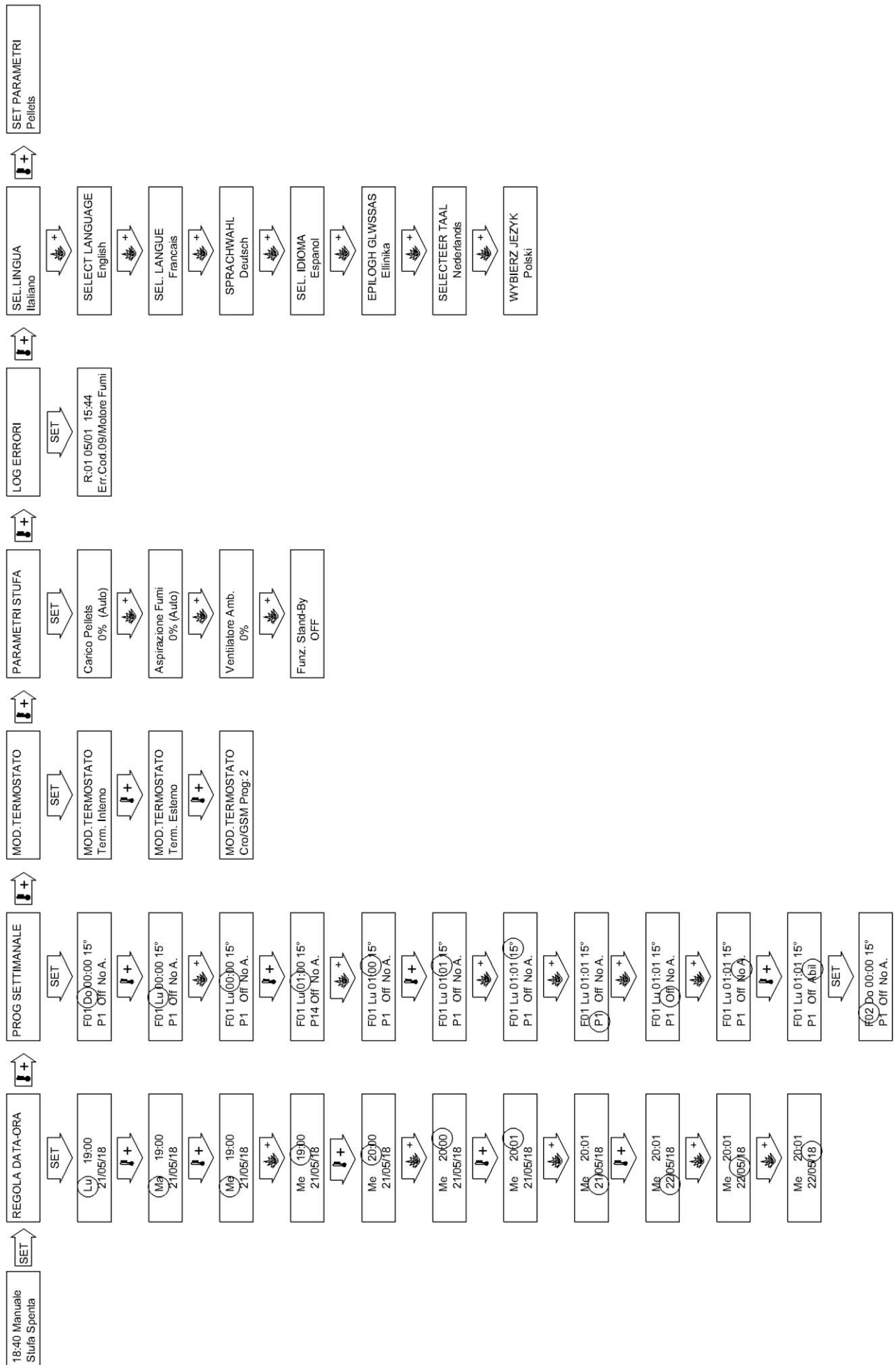

## PŘÍKLAD NASTAVENÍ CHRONOTERMOSTATU

Chronotermostat nám umožňuje nastavit zapínání a vypínání podle našich potřeb. Nastavení chronotermostatu proveďte podle níže uvedených pokynů. Stiskněte tlačítko Set v úvodní nabídce, na displeji se zobrazí nápis



Stiskněte tlačítko SET a na displeji se zobrazí:



Opětovně stiskněte tlačítko SET, na displeji se zobrazí:

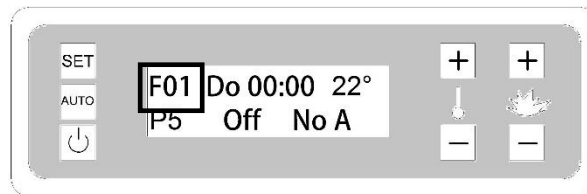

F01 označuje program (celkem jich je 30).

Chcete-li přejít na další program, stiskněte tlačítko SET. Stisknutím tlačítka Prog.+ (plamen+) se na displeji rozblíká den:

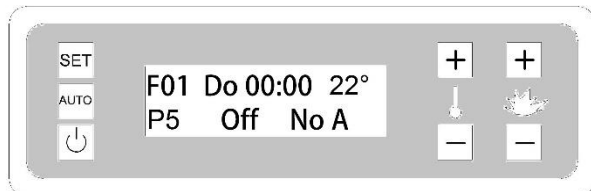

Den (v tomto případě Ne = neděle) se nastavuje pomocí tlačítek Temp+/- a lze procházet jednotlivé dny v týdnu (Po, Út, St, Čt, Pá, So, Ne). Existují další 2 možnosti:

- LV, které znamená pondělí až pátek;
- SD, které znamená sobotu a neděli.

Po dokončení nastavení dne pokračujte stisknutím tlačítka Prog.+ (plamen+), na displeji budou blikat hodiny:

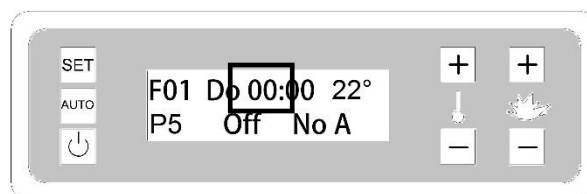

Pomocí tlačítek Temp.+/- nastavte hodiny.

Po dokončení nastavení hodin stiskněte tlačítko Prog.+ (plamen+) a přejdete k nastavení minut:

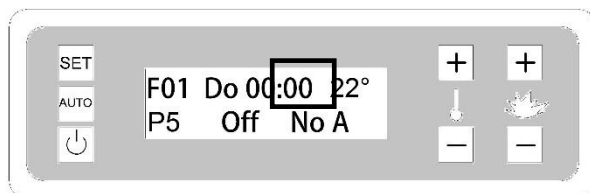

Pomocí tlačítek Temp.+/- nastavte minuty.

Po nastavení minut znovu stiskněte tlačítko Prog.+ (plamen+) a přepněte na požadované nastavení teploty:

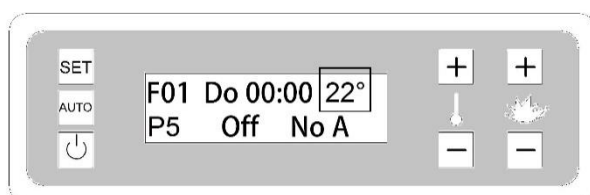

Pomocí tlačítek Temp. +/- nastavte požadovanou teplotu.

**Pokud se jedná o horkovzdušná kamna, představuje tato hodnota požadovanou teplotu v místnosti, pokud se jedná o topná kamna nebo kotel, představuje tato hodnota požadovanou teplotu vody.**

Chcete-li pokračovat, stiskněte tlačítko Prog.+ a přepněte na nastavení výkonu:

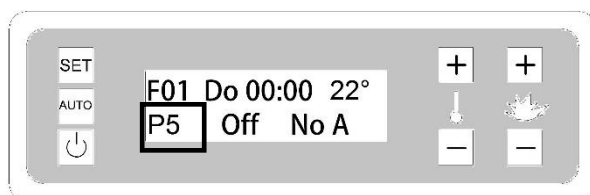

Tlačítky Temp.+/- nastavte požadovaný výkon.

Pro dosažení dobrého výsledku se doporučuje nastavit vysoký výkon (3,4,5), aby se místnost rychle vyhřála, po dosažení teploty kamna upraví výkon.

**U topných kamen nebo kotlů vždy nastavte výkon 5** (tj. topná kamna nebo kotel budou pracovat na výkon 5, dokud nebude dosažena nastavená teplota vody, poté se topná kamna modulují).

Pro pokračování v nastavení stiskněte tlačítko Temp.+/-.

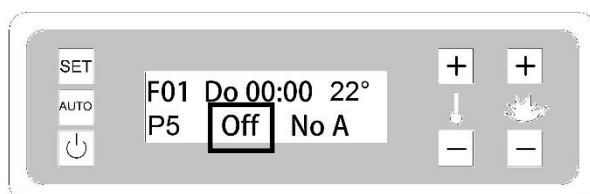

Toto nastavení (ON-Off), které lze zvolit pomocí tlačítek Temp.+/-, označuje, zda se jedná o zapnutí (On) nebo vypnutí (OFF). Při dalším stisknutí tlačítka PROG.+ (plamen+) bude blikat zpráva No A./Abil.

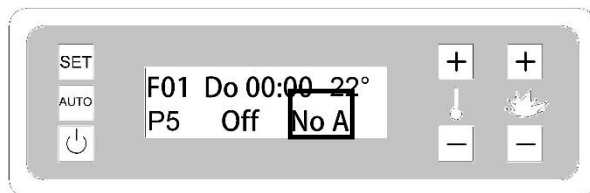

Toto nastavení umožňuje POVOLIT nebo NEPOVOLIT nastavený program. Tímto způsobem můžeme ukládat programy s různým časovým nastavením a rozhodovat, které z nich se použijí. Pokud je program povolen, je samozřejmě spuštěn, jinak je ignorován.

**Příklad:** Předpokládejme, že chcete nastavit zapalování v kamnech tak, aby probíhalo každý pracovní den v týdnu (pondělí až pátek) v 7:00, při teplotě v místnosti 22 °C a výkonu 5, nastavení bude následující:



**Po nastavení zapalování stiskněte tlačítko SET pro potvrzení** a na displeji se automaticky zobrazí F02, druhý program.

Předpokládejme, že chcete kamna vypnout každý pracovní den v týdnu v 9:00, nastavení bude následující:

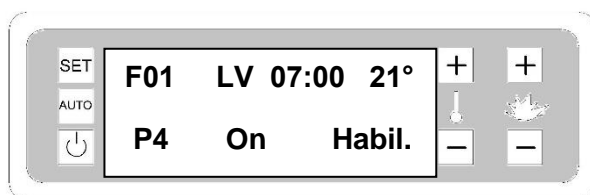

**Nastavení potvrďte tlačítkem SET.**

Pokud chcete programování ukončit, stiskněte tlačítko 1/0. Pokud chcete pokračovat, stiskněte tlačítko SET a na displeji se zobrazí program F03.

Při každém vstupu do nabídky TÝDENNÍ PROGRAM se automaticky znovu nabídne program F01. Pro změnu vyberte položku, kterou chcete změnit, pomocí tlačítek Prog+/- . Pokud chcete zadat jiný program, stiskněte tlačítko SET a zobrazí se další programy.

Po nastavení chronotermostatu **je třeba stisknout tlačítko AUTO, aby se aktivovalo naprogramované nastavení.** Nyní se při vypnutých kamnech na displeji zobrazí:



*Zobrazení na vypnutých kamnech s aktivovaným chronotermostatem.*

## Důležitá doporučení:

- Nezapomeňte vždy aktivovat požadovanou funkci v rámci různých programů tak, že zkontrolujete, zda je přítomno slovo „Abil“, jinak se program nespustí.
- Pouze u funkce AUTO se provádí naprogramované zapínání a vypínání, proto zkontrolujte, zda je tato informace na displeji, jinak funkci aktivujte stisknutím tlačítka AUTO.
- Před sestavením týdenního plánu nezapomeňte zkontrolovat správnost data, času a minut.
- Při nastavování časového harmonogramu dodržujte pořadí a nikdy nepřekrývejte časová období.
- Zapínání a vypínání musí být naplánováno v rámci jednoho dne, nesmí se prolínat mezi dvěma dny (nelze zapínat ve 22:00 a vypínat následující den v 1:00).
- Pouze při zapnutém režimu AUTO dojde k naprogramovanému zapnutí a vypnutí, zkontrolujte displej.

**Pozor:** Stisknutím tlačítka AUTO, když je již aktivována funkce AUTO, se systém přepne do funkce Manuale (ruční).

## FUNKCE TERMOSTATU

Stiskněte tlačítko SET a zobrazí se:



Stiskněte tlačítko Temp.+ , dokud se nezobrazí:

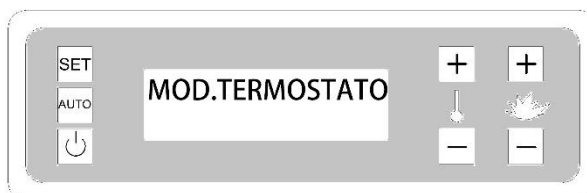

Stisknutím tlačítka SET vyberte funkci a na displeji se zobrazí následující nápis:



Stisknutím tlačítka TEMP.+/- lze zvolit následující možnosti:

- **Vnitřní termostat**
  - Tovární nastavení. V této konfiguraci kamna/kotel nezohledňují externí vstup.
- **Externí termostat**
  - Při této konfiguraci je aktivován externí vstup. Všechny nastavené týdenní harmonogramy zůstávají funkční.

Horkovzdušná kamna	Kamna a kotle:
Při sepnutém vnějším kontaktu kamna respektují nastavení displeje a po dosažení nastavené teploty v místnosti upraví výkon.	Při sepnutém vnějším kontaktu kotel automaticky nastaví pracovní výkon tak, aby voda dosáhla teploty zvolené na displeji pro následnou modulaci.
Při rozeprnutém vnějším kontaktu pracují kamna na výkon 1 bez ohledu na teplotu v místnosti.	Při rozeprnutém vnějším kontaktu se kotel přepne na výkon 1 bez ohledu na teplotu vody.

➤ **Cro/GSM Prog. 2**

- Při této konfiguraci je aktivován externí vstup. **Týdenní harmonogramy jsou vyloučeny.**

**Tuto funkci aktivujte vždy, když jsou kamna/kotel vypnuté.**

Horkovzdušná kamna:	Kamna a kotle
Po sepnutí vnějšího kontaktu spustí kamna cyklus zapalování. Na konci cyklu zapalování poběží kamna na výkon 2 (výchozí nastavení v parametru 52). Po dosažení nastavené teploty kamna upraví výkon.	<u>Když se vnější kontakt sepne</u> , kotel spustí cyklus zapalování. Po zapálení kotel automaticky zvolí pracovní výkon podle požadované teploty vody. Po dosažení požadované teploty vody kotel moduluje výkon.
Po rozeprnutí vnějšího kontaktu se kamna přepnou na výkon 1 a spustí cyklus vypínání.	<u>Když se vnější kontakt rozeprne</u> , kotel spustí cyklus vypínání.

**Zvláštní podmínky zvolení Cro/GSM prog 2**

- pokud je během zapalování rozeprnut vnější kontakt, kamna/kotel se nevypnou, nejprve se dokončí cyklus zapalování a teprve poté se aktivuje cyklus vypínání.
- pokud jsou kamna/kotel zapnuta na displeji s rozeprnutým vnějším kontaktem, lze je vypnout pouze na displeji.
- pokud jsou kamna/kotel vypnuta na displeji při sepnutém vnějším kontaktu, k opětovnému zapálení může dojít pouze tehdy, pokud je vnější kontakt rozeprnutý. Musí zůstat rozeprnutý po dobu nejméně 60 sekund a poté sepnutý.

*Vnější kontakt je umístěn pouze v elektroinstalaci kotle. Vedle desky plošných spojů jsou fastony č. 2 připojené ke dvěma vodičům, jednomu šedému a druhému hnědému.*

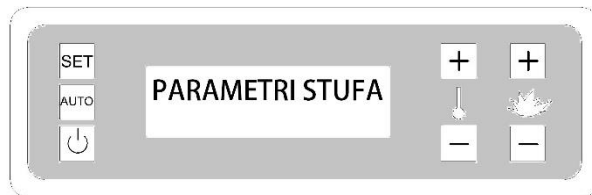

Stisknutím tlačítka SET vstoupíte do nabídky. Zobrazí se:

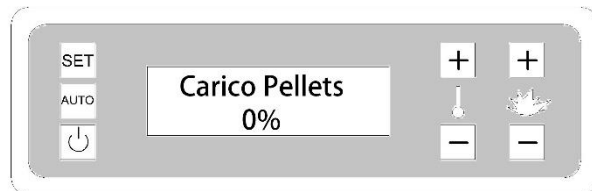

**Pokud je zobrazeno Auto, znamená to, že je k dispozici software, který automaticky řídí dávkování pelet, takže hodnotu není možné změnit.**

Pokud chcete nabídku opustit, stiskněte tlačítko 1/0.  
Po stisknutí tlačítka PROG.+ se na displeji zobrazí:

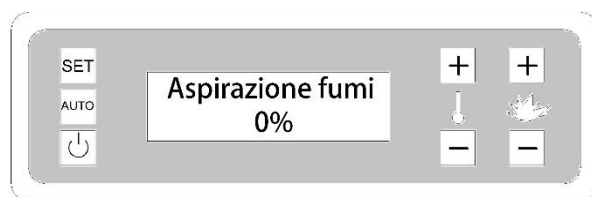

**Pokud se zobrazí položka Auto, znamená to, že existuje software, který automaticky řídí výkon spalování, takže hodnotu není možné změnit.**

Pokud chcete nabídku opustit, stiskněte tlačítko 1/0.  
Po stisknutí tlačítka PROG.+ se na displeji zobrazí:

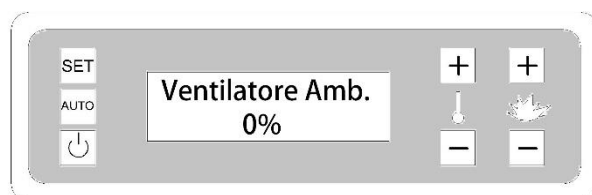

Tato funkce je aktivní pouze u horkovzdušných kamen.

Pomocí tlačítek TEMP+/- můžete změnit foukání vzduchu do místnosti. **Nedoporučuje se** měnit výkon foukání, zejména pokud je výkon snížený. Kamna jsou však vybavena kontrolními systémy, které mohou aktivovat alarm přehřátí. **Touto funkcí disponují i kamna nebo kotle, nemá však žádnou funkčnost. U kamen S ROZVODEM HOROKÉHO VZDUCHU tato nabídka není k dispozici.**

Pokud chcete nabídku opustit, stiskněte tlačítko 1/0.

Pokud nyní stisknete tlačítko PROG.+ (plamen+), na displeji se zobrazí (**pouze u horkovzdušných kamen**):



Nyní můžete funkci aktivovat pomocí tlačítek TEMP+/- . Po stisknutí tlačítka TEMP+ se na displeji zobrazí:

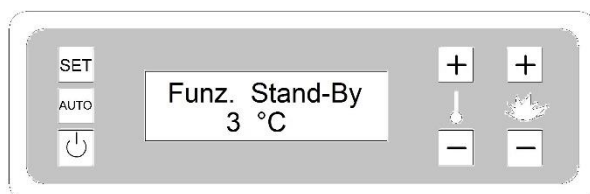

Každé další stisknutí tlačítka TEMP+ zvýší hodnotu pohotovostního režimu. Aktivace pohotovostního režimu znamená, že se kamna vypnou, když je naměřená teplota v místnosti alespoň o 3 °C vyšší než nastavená teplota. Kamna se automaticky zapnou, když teplota v místnosti klesne o 1 °C pod nastavenou teplotu. **Tuto funkci nemají topná kamna ani kotle.** Stisknutím SET potvrdíte svoji volbu.

#### NASTAVENÍ VÝKONU ROZVODU HORKÉHO VZDUCHU (POUZE PRO KAMNA S ROZVODEM HORKÉHO VZDUCHU)

---

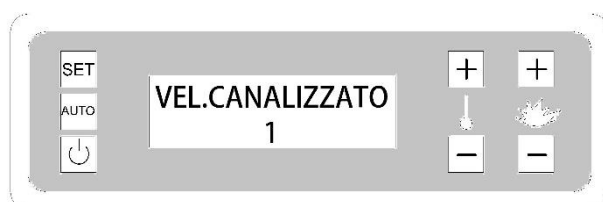

Pomocí tlačítek PROG +/- zvolte výkon rozvodu horkého vzduchu:

0= vypnutý rozvod horkého vzduchu

1,2,3,4,5 = různé nastavitelné výkony

Doporučuje se zvolit výkon odpovídající požadavkům, zejména pokud se používají vysoké rychlosti rozvodu horkého vzduchu.

#### NASTAVENÍ ČASOVAČE (POUZE U KAMEN S ROZVODEM HORKÉHO VZDUCHU).

---



Po stisknutí tlačítka SET se na displeji zobrazí:

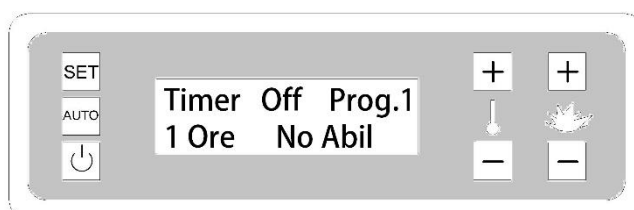

Tlačítka PROG +/- můžete vybírat různé položky, tlačítka TEMP +/- můžete měnit hodnoty:



Off(Vyp) / On (Zap) =Vypnuto, pokud se jedná o vypnutí, Zapnuto, pokud se jedná o zapnutí

Prog.1 =Určuje výkon, při kterém mají být kamna provozována (pokud svítí).

1 hodina = doba zpoždění

No Abil / Abil = funkce není povolena nebo funkce je povolena

## ZÁTOP KAMEN

Chcete-li zapnout kamna/kotel, stiskněte na několik sekund tlačítko START. Kamna budou automaticky pokračovat ve fázi zapalování a ohřevu. Pokud se jedná o první uvedení do provozu, a tedy o první vložení pelet, bude nutné provést několik cyklů uvedení do provozu, aby se pelety dostaly do okruhu přívodu pelet. I v případě opětovného spuštění po automatickém vypnutí z důvodu chybějících pelet (chybový kód 5) je možné, že zapálení selhalo z důvodu vyprázdnění okruhu přívodu pelet.

Pokud je pokyn k zapálení spuštěn ještě ve fázi ochlazování, kamna přejdou do pohotovostního režimu, dokud teplota spalin neklesne pod teplotu kamen při jejich vypnutí. Po zapnutí zapalování se na displeji zobrazí:

### Horkovzdušná kamna

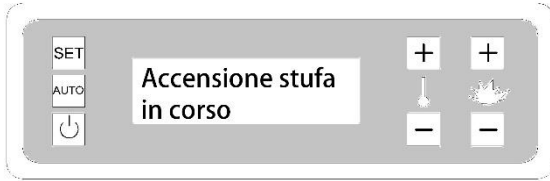

Displej během zapínání

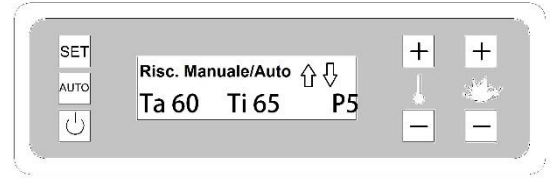

Displej zapnutých kamen

**Ta** představuje teplotu v místnosti

**Ti** představuje nastavenou hodnotu teploty (upravitelnou pomocí tlačítek TEMP +/-).

**P5** představuje pracovní výkon (nelze měnit, je automaticky vybrán)

Když je Ta rovna nebo vyšší než Ti, kamna začnou modulovat výkon volbou výkonu potřebného k udržení nastavené teploty.

2 šipky vpravo nahoře ukazují, zda systém řízení spalování mění přívod vzduchu nahoru nebo dolů.

Ve výchozím nastavení je teplotní rozdíl nastaven na 10 °C, takže pokud Ta překročí Ti o 10 °C, kamna se automaticky vypnou a na displeji se zobrazí nápis „ECONOMIA PELLETT“ (eko režim pelet). Jakmile Ta klesne pod Ti, kamna se opět automaticky zapnou.

## VYPNUTÍ KAMEN

---

Chcete-li kamna vypnout, stačí stisknout tlačítko STOP na podsvíceném LCD displeji. Systém pomocí řízeného chlazení uvede kamna do stavu vypnutí. Během vypínací fáze se na displeji zobrazí:

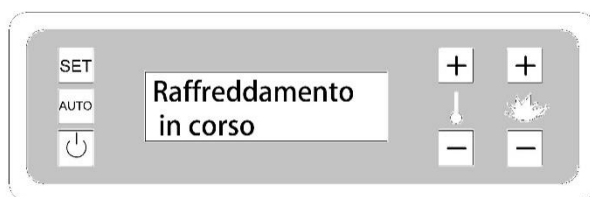

Na konci cyklu vypínání se kamna/kotel zcela zastaví (cyklus vypínání může trvat až 15-20 minut, v závislosti na nastavení a typu kamen/kotle). Po dokončení cyklu se na displeji zobrazí nápis „stufa spenta“ (kamna vypnuta).

## ZÁVADY A JEJICH ODSTRANĚNÍ

---

Pokud systém během provozu zjistí poruchu, kamna se po ukončení chladicího cyklu vypnou a na displeji se zobrazí chybové hlášení.

## POSTUP RESETOVÁNÍ ALARMU

---

Jakmile systém zjistí závadu, kamna se kontrolovaně automaticky vypnou a v pravidelných intervalech se spustí zvukový alarm.

- **Vyčkejte na ukončení celého cyklu vypínání**
- **Podívejte se, jaký typ alarmu se zobrazuje na displeji**
- **Přijměte opatření a vyřešte příčinu alarmu, pokud je to možné**
- **Resetujte alarm stisknutím tlačítka 1/0 na několik sekund**
- **Na displeji se zobrazí nápis „SVUOTARE IL BRACIERE“ (VYPRÁZDNĚTE SPALOVACÍ KOŠ).**
- **Zkontrolujte, zda je spalovací koš skutečně čistý**
- **Resetujte hlášení „SVUOTARE IL BRACIERE“ (vyprázdněte spalovací koš) podržením tlačítek SET+ 1/0 po dobu několika sekund.**
- **Opětovné zapnutí kamen**

Zobrazují se následující chyby:

Chyba	Typ chyby	Možné příčiny	Odstranění
Errore 1 / Chyba 1	Kamna neshodují	Vadný zapalovač Nedostatek pelet Špinavý spalovací koš Vadné kouřové čidlo Zapalování ve velmi chladném prostředí	Naplňte zásobník peletami Vyčistěte spalovací koš Obraťte se na servisní středisko
Errore 2 / Chyba 2	Porucha nasávání kouře	Otevřená dvířka Špatně umístěný popelník Vadný snímač průtoku Špinavá kamna	Zkontrolujte, zda jsou dvířka zavřená Zkontrolujte, zda je popelník správně vložený Obraťte se na servisní středisko
Errore 3 / Chyba 3	Nedostatečný přívod vzduchu	Špinavý spalovací koš Pelety padají do topeniště při zapalování Špatný tah komínu Náhodné otevření dvířek Popelník není správně umístěný Špinavá kamna	Vyčistěte spalovací koš Zkontrolujte, zda jsou dvířka zavřená Zkontrolujte, zda je popelník správně vložený Obraťte se na servisní středisko
Errore 4 / Chyba 4	Teplota vody	Vzduch v kotli Vzduch v čerpadle Čerpadlo nefunguje Vadné vodní čidlo Voda v systému necirkuluje	Odvzdušněte kotel Odvzdušněte čerpadlo Odvzdušněte systém Zkontrolujte, zda nejsou zavřené ventily, které by blokovaly cirkulaci vody. Obraťte se na servisní středisko
Errore 5 / Chyba 5	Nedostatek pelet	Došly pelety Příliš nízká minimální teplota Vadné kouřové čidlo Zablokovaný šnekový podavač	Naplňte zásobník pelet Pokud pelety nespahnou, vyprázdněte zásobník a odstraňte cizí tělesa, která blokují podavač Obraťte se na servisní středisko
Errore 6 / Chyba 6	Alarm tlakového spínače	Otevřená dvířka Otevřená dvířka na pelety	Zavřete dvířka Zavřete dvířka na pelety

		<p>Popelník není správně umístěný</p> <p>Špinavý spalovací koš</p> <p>Špinavá kamna</p> <p>Ucpaný komín</p> <p>Resetování termostatu</p>	<p>Zkontrolujte, zda je popelník správně vložený</p> <p>Zkontrolujte, zda je resetování termostatu zapnuté</p> <p>Obráťte se na servisní středisko</p>
Errore 8 / Chyba 8	Není napětí	<p>Výpadek elektrické sítě</p> <p>Kolísání napětí</p> <p>Zástrčka není správně zasunuta</p>	<p>Zkontrolujte, zda je zástrčka správně zasunuta do zásuvky</p> <p>Ověřte, že nedošlo k přerušení elektrické sítě</p> <p>Obráťte se na servisní středisko</p>
Errore 9 / Chyba 9	Odtahový motor	<p>Porucha otáčení odtahového motoru</p> <p>Špinavý odtahový motor</p> <p>Vadný odtahový motor</p> <p>Vadný snímač motoru</p>	<p>Kontrola čistoty „T“ dílu</p> <p>Obráťte se na servisní středisko</p>
Errore 10 / Chyba 10	Přehřátí desky	<p>Nedostatečné ventilace desky</p> <p>Porucha el. systému desky</p>	Obráťte se na servisní středisko
Errore 11 / Chyba 11	Alarm překročení časového rozmezí	Pouze pokud byla funkce záměrně aktivována.	
Errore 13 / Chyba 13	Alarm spalovacího vzduchu	<p>Nadbytečné množství pelet</p> <p>Špinavý spalovací koš</p> <p>Špatně umístěný spalovací koš</p> <p>Špinavá kamna</p> <p>Zanesený komín</p> <p>Špatně umístěný popelník</p>	<p>Vyčistěte spalovací koš</p> <p>Zkontrolujte správnou polohu spalovacího koše</p> <p>Zkontrolujte, zda je popelník správně vložený</p> <p>Obráťte se na servisní středisko</p>
Errore 14 / Chyba 14	Přehřátí spalin	<p>Nadbytečné množství pelet</p> <p>Nedostatečné větrání</p> <p>Porucha ventilátoru</p> <p>Špinavá kamna</p>	<p>Zkontrolujte, zda ventilátor funguje</p> <p>Použijte nižší výkon</p> <p>Obráťte se na servisní středisko</p>

**Upozornění: Čištění všech částí je nutné provádět při zcela studených kamnech a odpojené zástrčky!**  
Za běžné, denní nebo týdenní čištění a údržbu odpovídá zákazník.

Údržba a čištění kamen závisí na různých faktorech: použití, typu pelet, požadovaném výkonu, komínu. Pro zajištění co nejlepších podmínek spalování je třeba provést následující úkony:

- otevřete dvířka a pomocí vhodného vysavače vysajte topeniště (foto 1);



Obr. 1

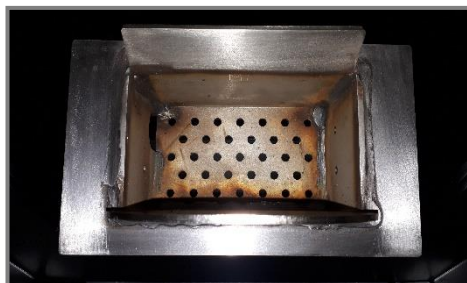

Obr. 2

- Vyjměte spalovací koš a důkladně jej očistěte od všech nánosů (viz obr. níže), včetně otvorů, kterými prochází spalovací vzduch (obr. 2). **Tato operace je nejdůležitější a musí být provedena s velkou opatrností. Je třeba ji provést vždy, když si všimnete nedopálených zbytků ve spalovacím koši** (pokud jsou kamna dobře regulována a používají se kvalitní pelety, měla by se tato operace provádět každých 15-20 hodin);

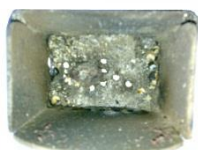

Příklad zaneseného spalovacího koše



Stejný koš po vyčištění

- Vysajte prostor topeniště, před vložením spalovacího koše očistěte hrany držáku koše;
- Vložte zpět spalovací koš a dejte pozor, aby se otvor shodoval s trubicou topného tělesa;
- Při vyndání a opětovného vložení spalovacího koše dávejte pozor, abyste nezasáhli topné těleso;
- vyčistěte sklo vlhkým hadříkem (nebo vlhkým hadříkem s popelem).

**POZN.** Při opětovném vložení spalovacího koše pečlivě zkontrolujte, zda jeho okraje zcela přiléhají k držáku. Pečlivě zkontrolujte, zda se na ploše mezi okraji koše a povrchem, na kterém je nasunutý, nenacházejí zbytky spálených pelet. Vložte popelník a zavřete dvířka.

## VYPNUTÍ KAMEN PO KONCI SEZÓNY

Na konci každé sezóny se doporučuje před vypnutím kamen pelety ze zásobníku zcela vyjmout. Pokud se kamna nepoužívají, musí být odpojena od elektrické sítě.

Po delší době nepoužívání se doporučuje vyčistit kouřovody a komín. Toto čištění by však mělo být prováděno alespoň jednou ročně.

### DOPORUČENÉ ČISTÍCÍ CYKLY (orientační hodnoty)

	Každý den	Každých 8/10 pracovních hodin	Každých 25/30 pracovních hodin	Každých 60/80 pracovních hodin	Každých 300/350 pracovních hodin	Každých 700 až 800 pracovních hodin	Alespoň jednou ročně
Čištění spalovacího koše	■	■					
Čištění skla		■					
Odtah ze spalovací komory kamen			■				
Vyprazdňování popelníku			■				
Čištění zásobníku na pelety					■		
<b>Práce prováděné servisním střediskem</b>							
Čištění kouřovodů, spalovací komory a potrubí spalin, kontrola účinnosti zapalovacích svíček a těsnění, čištění ventilačního systému						■	■
Čištění komínu						■	■

Čištění komínu se doporučuje alespoň jednou ročně. Pokud jsou přítomny vodorovné úseky, je třeba pravidelně kontrolovat a odstraňovat nánosy sazí. Údaje ve výše uvedené tabulce jsou čistě orientační. Četnost čištění komínu se řídí používáním kamen a typem instalace. Výrobce doporučuje, abyste se při údržbě a čištění na konci sezóny spolehli na autorizované servisní středisko, které také provede celkovou kontrolu všech součástí.

**Neprovádění pravidelného čištění a údržby vede ke ztrátě záruky.**

## NĚKTERÉ INFORMACE O SOUČÁSTECH

**Motor šnekového podavače:** motor šnekového podavače pohání otáčení šneku, který má za úkol dopravovat pelety obsažené v zásobníku do spalovací komory.

**Elektronická řídicí jednotka:** všechny vstupy a výstupy kamen (ovládací panel, ventilátory, čidla) jsou řízeny elektronickou řídicí jednotkou, která reguluje a ovládá kamna tak, aby byl zajištěn jejich optimální a zcela bezpečný provoz.

**Zásuvka pro jistič:** je vybavena pojistkou 4 A, kterou lze vyměnit pomocí běžného šroubováku. Dvoupólový spínač umožňuje úplně odpojit kamna od napětí a oddělit síťové napájení od kamen.

**Čidlo pokojové teploty:** Pomocí ovládacího panelu je možné nastavit požadovanou teplotu. Peletová kamna ji budou schopna udržovat konstantní v místnosti a/nebo domě, ve kterém jsou umístěna.

K dosažení rovnoměrného rozložení tepla slouží čidlo umístěné na zadním nebo bočním panelu kamen, které neustále měří teplotu v místnosti a přenáší ji do řídicí jednotky, která následně upravuje provoz kamen podle provedeného nastavení.

**Tlakový spínač:** Toto zařízení zasahuje v případě překážky v komíně přímo na elektronické desce, která kamna okamžitě vypne a ochladí.

**Odtah spalin:** odvádí spaliny ze spalovací komory. Toto zařízení umožňuje dokonalé spalování pelet, zvýšení tepelné účinnosti a snížení množství popela.

Počet otáček motoru ventilátoru a motoru šnekového podavače se mění v závislosti na výkonu ohně.

**Teplovzdušný ventilátor:** má za úkol cirkulovat vzduch v místnosti uvnitř kamen, aby se zvýšila výměna tepla. Spustí se automaticky, když teplota spalin překročí určitou nastavenou hodnotu. Teplo předávané do místnosti je úměrné ventilaci.

**Hořák:** k zapálení plamene dochází v důsledku hoření pelet, které vzniká prouděním horkého vzduchu z hořáku. Vzduch prochází nosnou trubicí hořáku, zahřívá se a je přiváděn do topeniště, kde jsou umístěny válce s peletami, které se přehřátím zapálí.

Díky tomu se kamna zapínají samostatně, kdykoli si to uživatel přeje.

Technické vlastnosti: 230 V 250 W

## UPOZORNĚNÍ PRO KONCOVÉHO UŽIVATELE

---

**Servisní středisko musí provést 1. zapálení tím, že provede všechny potřebné kontroly, ověří správnou instalaci kamen, shodu připojení k elektrické síti, komínu, dodržení bezpečnostních vzdáleností a je také zodpovědné za vysvětlení obsluhy a nastavení kamen konečnému uživateli ve všech fázích.**

Lakované díly by se neměly čistit čisticími prostředky, ale pouze vlhkým hadříkem v momentě, kdy jsou kamna studená.

Doporučení/upozornění při prvních 2/3 zapálení kamen:

- Vnější a vnitřní části kamen jsou natřeny silikonovou barvou, která katalyzuje při teplotě vyšší než 190 °C. Proto je při prvním zapálení kamen a během prvních hodin provozu normální, že z kamen mohou vycházet nepříjemné výpary a zápachy. Z tohoto důvodu se doporučuje před pobytem v místnosti dobře vyvětrat.

- Kamna mohou během zapalování, provozu a vypínání vydávat drobné zvuky v důsledku tepelné roztažnosti, které jsou vystavena;





**Stove Industry**  
Avenue de Londres 262  
83870 Signes, Francie  
[www.interstoves.fr](http://www.interstoves.fr)  
[export@stoveindustry.com](mailto:export@stoveindustry.com)

Technická podpora: [export@stoveindustry.com](mailto:export@stoveindustry.com)