

narex[®]

Původní návod k používání (CS).....	6
Pôvodný návod na použitie (SK)	12
Original operating manual (EN)	18
Original-Bedienungsanleitung (DE).....	24
Instrucciones de uso originales (ES).....	30
Mode d'emploi original (FR)	36
Manuale d'uso originale (IT)	42
Оригинал руководства по эксплуатации (RU)	48
Instrukcja oryginalna (PL)	56
Eredeti használati útmutató (HU)	62



ASV 120-2 BASIC
ASV 122-2
AS 120

Symbole použité v návodu a na stroji
Symbols used in the manual and on the machine
In der Anleitung und an der Maschine verwendete Symbole
Símbolos y su significado
Symboles utilisés dans la notice et sur l'outil
Simboli utilizzati nel manuale e sulla macchina
Изображение и описание пиктограмм
Symbole użate w instrukcji i na maszynie
A kezelési utasításban és a gépen használt jelzések



Vyobrazení a popis piktogramů

- 1 Upozornění!
- 2 Pro snížení rizika úrazu čtěte návod!
- 3 Dvojí izolace
- 4 Nepatří do komunálního odpadu!
- 5 Používejte jen ve vnitřních prostorách
- 6 Stejnoseměrný proud
- 7 Přístroj je vybaven poistkou uvedených parametrů

1



2

Abbildungen und Piktogramm-Beschreibung

- 1 Hinweis!
- 2 Zur Risikoreduzierung die Anleitung lesen!
- 3 Doppelisolierung
- 4 Gehört nicht in den Kommunalabfall!
- 5 Nur in Innenräumen verwenden
- 6 Gleichstrom
- 7 Das Gerät ist mit einer Sicherung ausgestattet, die den angegebenen Parametern entspricht



3



4

Illustrazione e descrizione dei piktogrammi

- 1 Avvertenza!
- 2 Per prevenire i rischi di incidenti leggere il manuale!
- 3 Doppio isolamento
- 4 Non gettare nei rifiuti urbani!
- 5 Utilizzare soltanto in ambienti interni
- 6 Corrente continua
- 7 L'apparecchio è dotato di un fusibile con i parametri elencati



5

Alkalmazott piktogramok és jelentésük

- 1 Figyelmeztetés
- 2 A balesetek megelőzése érdekében olvassa el a használati útmutatót!
- 3 Kettős szigetelés
- 4 Háztartási hulladékok közé kidobni tilos!
- 5 Csak beltérben használja
- 6 Egyenáram
- 7 Adott paraméter elektronikus védelme



7

Vyobrazenie a popis piktogramov

- 1 Upozornenie!
- 2 Pre zníženie rizika úrazu si prečítajte návod!
- 3 Dvojíť izolácia
- 4 Nepatrí do komunálneho odpadu
- 5 Používajte len vo vnútri
- 6 Stejnoseměrný proud
- 7 Přístroj je vybaven poistkou uvedených parametrov

Ilustraciones y descripciones de los pictogramas

- 1 ¡Advertencia!
- 2 ¡Para reducir el riesgo de lesiones, lea las instrucciones!
- 3 Doble aislamiento
- 4 ¡No tirar a la basura!
- 5 Utilícese únicamente en el interior
- 6 Corriente continua
- 7 El aparato está equipado con un transformador de seguridad

Изображение и описание пиктограмм

- 1 Предупреждение!
- 2 Тщательно прочитайте настоящее руководство, чтобы минимизировать риск травм!
- 3 Двойная изоляция
- 4 Не является бытовым отходом!
- 5 Используйте только во внутренних помещениях
- 6 Постоянный ток
- 7 Устройство оснащено защитным трансформатором

Figure and description of pictograms

- 1 Notice!
- 2 To minimize the risk of injury, do read the Manual carefully!
- 3 Double insulation
- 4 Does not belong among municipal waste!
- 5 To be used inside only
- 6 Courant continu
- 7 The machine is equipped with electronic safety device of specified parameters

Affichage et description des pictogrammes

- 1 Avertissement !
- 2 Pour réduire les risques de blessure, lire la notice!
- 3 Double isolation
- 4 Ne pas jeter avec les ordures ménagères !
- 5 Utilisez-la uniquement en intérieur
- 6 Courant continu
- 7 La machine est équipée d'un dispositif de sécurité électronique pour des paramètres spécifiques

Opis urządzenia i piktogramów

- 1 Ostrzeżenie!
- 2 W celu zmniejszenia ryzyka wypadku przeczytać instrukcję!
- 3 Podwójna izolacja
- 4 Nie należy do odpadów komunalnych!
- 5 Używać wyłącznie w pomieszczeniach
- 6 Prąd stały
- 7 Przyrząd posiada bezpiecznik podanych parametrów

Rozsah dodávky Rozsah dodávky Scope of delivery Lieferumfang Volumen de suministro Étendue de la marchandise livrée Contenuto della fornitura Комплект поставки W wyposażeniu standardowym Szállítási terjedelem		Typ / Objednací číslo Type / Vecné číslo Type / Article number Typ / Bestellnummer Tipo / Nº de artículo Type / Numéro de commande Tipo / Numero d'ordine Тип / Товарный № Typ / Numer katalogowy Tipus / Megrendelési szám	65 405 518	65 405 519	65 405 521
Akumulátorový vrtací šroubovák Akumulátorový vrtací skrutkovač Cordless drill/driver Akkubohrschrauber Taladro destornillador con acumulador Tournevis de forage sans fil Trapano avvitatore a batteria Аккумуляторная дрель-шуруповёрт Akumulatorowa wiertarko-wkrętarzka Akkumulátoros fúró-csavarozó		ASV 120-2	1×	1×	
Akumulátorová LED svietilna Akumulátorové LED svietidlo Cordless LED Flashlight Akku LED-Leuchte Linterna LED a batería Lampe à diodes LED sur batterie Lampada LED a batteria Аккумуляторный светодиодный фонарь Latarka akumulatorowa LED Akkumulátoros LED-lámpa		AS 120		1×	1×
Akumulátor Akumulátor Accumulator Akku Bateria Batterie Batteria Аккумулятор Akumulator Akkumulátor		AP 122		2×	
Akumulátor Akumulátor Accumulator Akku Bateria Batterie Batteria Аккумулятор Akumulator Akkumulátor		AP 123			
Nabíječka Nabíjačka Charger Ladegerät Cargador Chargeur Caricabatterie Зарядное устройство Adapter do ładowania Akkumulátortöltő		ANU 1220		1×	

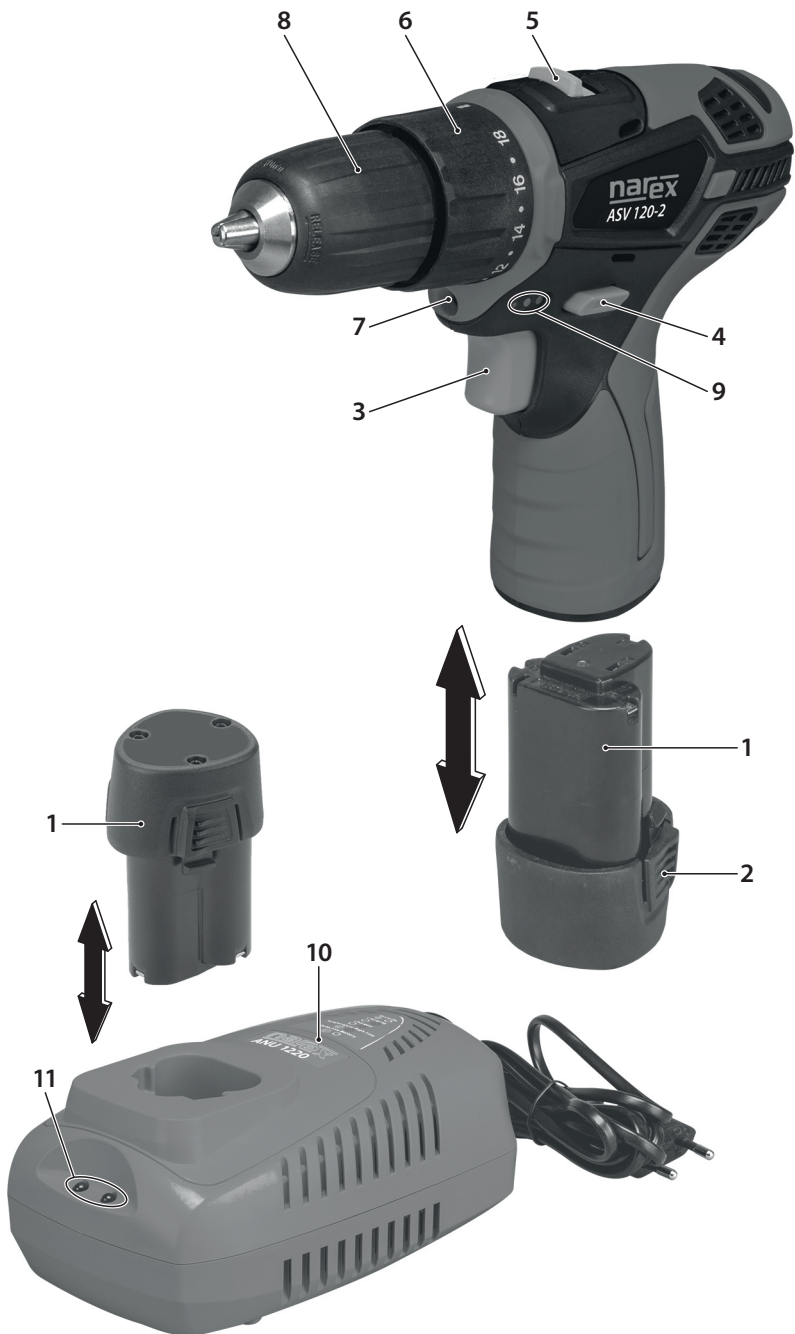

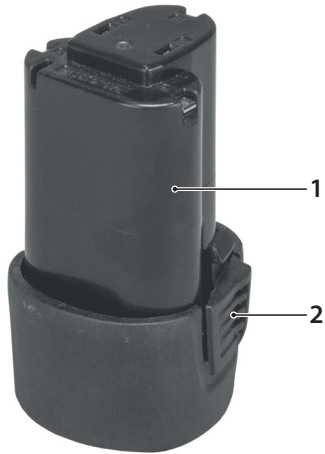

Akumulátorový vrtací šroubovák ASV 120-2 BASIC; ASV 122-2 Akumulátorová LED svítidla AS 120 Původní návod k používání (CS)

Obsah

Popis stroje.....	6
Technická data.....	6
Všeobecné bezpečnostní pokyny.....	7
Bezpečnostní varování pro vrtačky.....	8
Bezpečnostní pokyny pro nabíječku.....	8
Informace o hlučnosti a vibracích.....	8
Použití.....	8
Dvojitá izolace.....	8
Pokyny pro nabíjení akumulátorů.....	8
Uvedení do provozu – ASV 120-2.....	9
Uvedení do provozu – AS 120.....	10
LED indikátor „SEMAFOR“ (9).....	10
Údržba a servis.....	10
Příslušenství.....	10
Skladování.....	10
Recyklace.....	10
Záruka.....	10
Prohlášení o shodě.....	11

Popis stroje

- 1Akumulátor
- 2Přichytka akumulátoru
- 3Tlačítka spínače s regulací otáček
- 4Přepínač směru otáčení
- 5Přepínač řazení rychlostí
- 6Stavěcí kroužek pro nastavení momentu
- 7LED osvětlení pracovního prostoru
- 8Skličidlo
- 9LED Indikátor
- 10Nabíječka
- 11LED kontrolky nabíjení
- 12Tlačítko spínače svítlení
- 13Naklápěcí reflektor

Zobrazené nebo popsané příslušenství nemusí být součástí dodávky.

Technická data

Typ		ASV 120-2
Napětí (V)		12,0
Otáčky naprázdno (min ⁻¹)	1. rychlost	0–350
	2. rychlost	0–1 350
Maximální krouticí moment (Nm)		35
Skličidlo – rozsah upínání (mm)		0,8–10
Vruty do dřeva ø max. (mm)		6
Vrtání ø max. (mm)	do kovu	10
	do dřeva	30
Vřeteno se závitem pro skličidlo		3/8"-24 UNF
Hmotnost bez akumulátorů (kg)		0,92
Doporučená nabíječka		ANU 1220
Doporučené akumulátory		AP 122, AP 123

Nabíječka

Typ		ANU 1220
Napětí vstupní (V)		220–240
Kmitočet (Hz)		50–60
Příkon (W)		80
Napětí výstupní (V)		12,6 / 21,0
Proud nabíjecí (A)		3 / 4
Doba nabíjení (min):	AP 122	cca 25
	AP 123	cca 30
Hmotnost (kg)		0,48
Třída ochrany		II / 

Akumulátor

Typ	AP 122	AP 123
Napětí (V)		12,0
Typ článků		Li-Ion
Kapacita (Ah)	2,0	3,0
Výkon akumulátoru (Wh)	21,6	32,4
Teplota nabíjení (°C)		0–45
Nabíjecí čas (min)	cca 25	cca 30
Monitorování teploty nabíjení		termistorem
Hmotnost (kg)	0,18	0,19

Technická data

Svítilna	
Typ	AS 120
Napětí (V)	12,0
Příkon LED (W)	1
Svítilivost LED na vzdálenost 1 m (lux)	8 500
Délka svícení s AP 122 / AP 123 (hod)	8 / 12
Úhel naklopení svítilny	0°; 30°; 60°; 90°
Hmotnost bez akumulátorů (kg)	0,18
Doporučená nabíječka	ANU 1220
Doporučené akumulátory	AP 122, AP 123

Všeobecné bezpečnostní pokyny



VÝSTRAHA! Přečtěte si všechny bezpečnostní pokyny a celý návod. Nedodržení veškerých následujících pokynů může vést k úrazu elektrickým proudem, ke vzniku požáru a/nebo k vážnému zranění osob.

Ušchovejte veškeré pokyny a návod pro budoucí použití.

Výrazem „elektrické nářadí“ ve všech dále uvedených výstražných pokynech je myšleno elektrické nářadí napájené (pohyblivým přívodem) ze sítě, nebo nářadí napájené z baterií (bez pohyblivého přívodu).

1) Bezpečnost pracovního prostředí

- Udržujte pracoviště v čistotě a dobře osvětlené. Nepoádek a tmavá místa na pracovišti bývají příčinou nehod.
- Nepoužívejte elektrické nářadí v prostředí s nebezpečím výbuchu, kde se vyskytují hořlavé kapaliny, plyny nebo prach. V elektrickém nářadí vznikají jiskry, které mohou zapálit prach nebo výparu.
- Při používání elektrického nářadí zamezte přístupu dětí a dalších osob. Budete-li vyrušováni, můžete ztratit kontrolu nad prováděnou činností.

2) Elektrická bezpečnost

- Vidlice pohyblivého přívodu elektrického nářadí musí odpovídat síťové zásuvce. Nikdy jakýmkoli způsobem neupravujte vidlici. S nářadím, které má ochranné spojení se zemí, nikdy nepoužívejte žádné zásuvkové adaptéry. Vidlice, které nejsou znehodnoceny úpravami, a odpovídající zásuvky omezí nebezpečí úrazu elektrickým proudem.
- Vyvarujte se dotyku těla s uzemněnými předměty, jako např. potrubí, tělesa ústředního topení, sporáky a chladničky. Nebezpečí úrazu elektrickým proudem je větší, je-li vaše tělo spojeno se zemí.
- Nevystavujte elektrické nářadí dešti, vlhku nebo mokru. Vnikne-li do elektrického nářadí voda, zvyšuje se nebezpečí úrazu elektrickým proudem.
- Nepoužívejte pohyblivý přívod k jiným účelům. Nikdy nenoste a netahejte elektrické nářadí za přívod ani nevtrhávejte vidlici ze zásuvky tahem za přívod. Chraňte přívod před horkem, mastnotou, ostrými hranami a pohybujícími se částmi. Poškozené nebo zamotané přívody zvyšují nebezpečí úrazu elektrickým proudem.
- Je-li elektrické nářadí používáno venku, používejte prodlužovací přívod vhodný pro venkovní použití. Používání prodlužovacího přívodu pro venkovní použití omezuje nebezpečí úrazu elektrickým proudem.
- Používá-li se elektrické nářadí ve vlhkých prostorech, používejte napájení chráněné proudovým chráničem (RCD). Používání RCD omezuje nebezpečí úrazu elektrickým proudem.

3) Bezpečnost osob

- Při používání elektrického nářadí buďte pozorní, věnujte pozornost tomu, co právě děláte, soustředte se a střizlivě uvažujte. Nepracujte s elektrickým nářadím, jste-li unavení nebo jste-li pod vlivem drog, alkoholu nebo léků. Chvilková nepozornost při používání elektrického nářadí může vést k vážnému poranění osob.

- Používejte ochranné pomůcky. Vždy používejte ochranu očí. Ochranné pomůcky jako např. respirátor, bezpečnostní obuv s protiskluzovou úpravou, tvrdá pokrývka hlavy nebo ochrana sluchu, používané v souladu s podmínkami práce, snižují nebezpečí poranění osob.
- Vyvarujte se neúmyslného spuštění. Ujistěte se, zda je spínač při zapojování vidlice do zásuvky a/nebo při zasouvání baterií či při přenášení nářadí vypnutý. Přenášení nářadí s prstem na spínači nebo zapojování vidlice nářadí se zapnutým spínačem může být příčinou nehod.
- Před zapnutím nářadí odstraňte všechny seřizovací nástroje nebo klíče. Seřizovací nástroj nebo klíč, který ponecháte připraven k otáčející se části elektrického nářadí, může být příčinou poranění osob.
- Pracujte jen tam, kam bezpečně dosáhnete. Vždy udržujte stabilní postoj a rovnováhu. Budete tak lépe ovládat elektrické nářadí v nepředvídaných situacích.
- Oblékejte se vhodným způsobem. Nepoužívejte volné oděvy ani šperky. Dbejte, aby vaše vlasy, oděv a rukavice byly dostatečně daleko od pohybujících se částí. Volné oděvy, šperky a dlouhé vlasy mohou být zachyceny pohybujícími se částmi.
- Jsou-li k dispozici prostředky pro připojení zařízení k odsávání a sběru prachu, zajistěte, aby taková zařízení byla připojena a správně používána. Použití těchto zařízení může omezit nebezpečí způsobená vznikajícím prachem.
- Používání elektrického nářadí a péče o ně
- Nepřetěžujte elektrické nářadí. Používejte správné nářadí, které je určené pro prováděnou práci. Správné elektrické nářadí bude lépe a bezpečněji vykonávat práci, pro kterou bylo konstruováno.
- Nepoužívejte elektrické nářadí, které nelze zapnout a vypnout spínačem. Jakékoli elektrické nářadí, které nelze ovládat spínačem, je nebezpečné a musí být opraveno.
- Odpojte nářadí vytažením vidlice ze síťové zásuvky a/ nebo odpojením baterií před jakýmkoli seřizováním, výměnou příslušenství nebo před uložením nepoužívaného elektrického nářadí. Tato preventivní bezpečnostní opatření omezují nebezpečí nahodilého spuštění elektrického nářadí.
- Nepoužívané elektrické nářadí ukládejte mimo dosah dětí a nedovolejte osobám, které nebyly seznámeny s elektrickým nářadím nebo s těmito pokyny, aby nářadí používaly. Elektrické nářadí je v rukou nezkušených uživatelů nebezpečné.
- Udržujte elektrické nářadí. Kontrolujte seřízení pohybujících se částí a jejich pohyblivost, soustředte se na praskliny, zlomené součásti a jakékoli další okolnosti, které mohou ohrozit funkci elektrického nářadí. Je-li nářadí poškozeno, před dalším používáním zajistěte jeho opravu. Mnoho nehod je způsobeno nedostatečně udržovaným elektrickým nářadím.
- Řezací nástroje udržujte ostré a čisté. Správně udržované a naostřené řezací nástroje s menší pravděpodobností zachytí za materiál nebo seablokují a práce s nimi se snáze kontroluje.

g) **Elektrické nářadí, příslušenství, pracovní nástroje atd. používejte v souladu s těmito pokyny a takovým způsobem, jaký byl předepsán pro konkrétní elektrické nářadí, a to s ohledem na dané podmínky práce a druh prováděné práce. Používání elektrického nářadí k provádění jiných činností, než pro jaké bylo určeno, může vést k nebezpečným situacím.**

5) Servis

a) **Opravy vašeho elektrického nářadí světe kvalifikované osobě, které bude používat identické náhradní díly. Tímto způsobem bude zajištěna stejná úroveň bezpečnosti elektrického nářadí jako před opravou.**

Bezpečnostní varování pro vrtačky

- **Používejte přídatnou rukojeť (přídavné rukojeti), je-li (jsou-li) dodávána (dodávány) s nářadím. Ztráta kontroly může způsobit zranění osoby.**
- **Při provádění činnosti, kde se obráběcí nástroj může dotknout skrytého vedení nebo svého vlastního přívodu, držte elektromechanické nářadí za úchopové izolované povrchy. Dotyk obráběcího nástroje se „živými“ vodičem může způsobit, že se neizolované kovové části elektromechanického nářadí stanou „živými“ a mohou vést k úrazu uživatele elektrickým proudem.**

Bezpečnostní pokyny pro nabíječku

- **Tento spotřebič není určen pro používání osobami (včetně dětí), jimž fyzická, smyslová nebo mentální neschopnost či nedostatek zkušeností a znalostí zabraňuje v bezpečném používání spotřebiče, pokud na ně nebude dohlíženo nebo pokud nebyly instruuovány ohledně použití spotřebiče osobou zodpovědnou za jejich bezpečnost.**
- **Na děti by se mělo dohlížet, aby se zajistilo, že si nebudou se spotřebičem hrát.**

Informace o hlučnosti a vibracích

Hodnoty byly naměřeny v souladu s EN 62841-1.

ASV 120-2

Hladina akustického tlaku L_{pA} = 68,3 dB (A).

Hladina akustického výkonu L_{wA} = 79,3 dB (A).

Nepřesnost měření K = 3 dB (A).



POZOR! Při práci vzniká hluk!

Používejte ochranu sluchu!

Vážená hodnota vibrací působící na ruce a paže a_h = 1,168 m/s².

Nepřesnost měření K = 1,5 m/s².

Uvedené hodnoty vibrací a hlučnosti byly změřeny podle zkušebních podmínek uvedených v EN 62841 a slouží pro porovnání nářadí. Jsou vhodné také pro předběžné posouzení zatížení vibracemi a hlukem při použití nářadí.

Uvedené hodnoty vibrací a hlučnosti se vztahují k hlavnímu použití elektrického nářadí. Při jiném použití elektrického nářadí, s jinými nástroji nebo při nedostatečné údržbě se zatížení vibracemi a hlukem může během celé pracovní doby výrazně zvýšit.

Pro přesné posouzení během předem stanovené pracovní doby je nutné zohlednit také dobu chodu nářadí na volnoběh a vypnutí nářadí v rámci této doby. Tím se může zatížení během celé pracovní doby výrazně snížit.

Použití

Akumulátorové vrtačí šroubováky jsou určeny pro šroubování a vrtnání nezávisle na elektrické síti. Tato zařízení lze používat jen pro uvedené účely. Za neurčené použití ručí sám uživatel.

Dvojitá izolace

Pro maximální bezpečnost uživatele jsou naše přístroje konstruovány tak, aby odpovídaly platným evropským předpisům (normám EN). Přístroje s dvojitou izolací jsou označeny mezinárodním symbolem dvojitého čtverce. Takové přístroje nesmějí být uzemněny a k jejich napájení stačí kabel se dvěma žilami. Přístroje jsou odrušeny podle normy ČSN EN 55014.

Pokyny pro nabíjení akumulátorů

1. Ujistěte se, že je síťové napájení stejné jako napětí uvedené na výrobním štítku nabíječky. Připojte nabíječku (10) ke zdroji napájení. Rozsvítí se červená LED kontrolka (11). To znamená, že je nabíječka připravena k nabíjení. Pokud se červená LED kontrolka nerozsvítí, překontrolujte připojení ke zdroji napájení. Pokud je zdroj napájení v pořádku, dopravte nabíječku do autorizovaného servisu!
2. Zasuňte akumulátor (1) do nabíječky až na doraz.
3. Červená LED kontrolka zhasne a zelená LED kontrolka (11) začne blikat, což znamená, že je akumulátor v režimu rychlého nabíjení.
4. Po přibližně 25–30 minutách (v závislosti na kapacitě akumulátoru) je akumulátor plně nabitý a zelená LED kontrolka začne svítit nepřerušovaně.
5. Vysuňte akumulátor z nabíječky. Pokud již nechcete nabíjet další akumulátor, nabíječku odpojte od zdroje napájení.

Přehled signálů LED kontrolky pro nabíjení (11):

červená LED	zelená LED	význam kombinace signálů
svítí nepřerušovaně	nesvítí	připojeno k elektrické síti*
nesvítí	svítí přerušovaně	akumulátor se nabíjí
nesvítí	svítí nepřerušovaně	akumulátor je nabit
svítí přerušovaně	svítí přerušovaně	teplota nabíječky nebo akumulátoru je vysoká
svítí přerušovaně	nesvítí	akumulátor je poškozený

* Při aktivaci nabíječky po zapojení do sítě bude po dobu cca 1 s přerušovaně svítit zelená a červená LED, poté začne nepřerušovaně svítit červená LED.

Nové akumulátory:

V prvních cyklech nabíjení nových akumulátorů může být jejich kapacita nižší, než udávaná hodnota. Příčinou toho je, že chemická kompozice akumulátorů nebyla dosud aktivována. Tento stav je dočasný a narovná se po několika cyklech nabíjení.

Poznámka:

- Svítící zelená kontrolka signalizuje, že je akumulátor plně nabitý, anebo že je v režimu pomalého nabíjení, kdy je udržována úroveň nabití akumulátoru.
- V závislosti na teplotě okolního prostředí, síťovém napájení a stávající úrovni nabití, může počáteční nabití akumulátorů trvat déle než 25–30 minut (v závislosti na kapacitě akumulátoru).
- Pokud nabíječku nepoužíváte, odpojte ji od zdroje napájení.

Důležité upozornění pro nabíjení:

1. Nejdelší životnost a nejlepšího výkonu je možné dosáhnout, pokud se akumulátory nabíjejí při teplotě vzduchu okolního prostředí v rozmezí od 18 °C do 24 °C. **NEDOBÍJEJTE** akumulátory při teplotě pod 0 °C ani nad 45 °C. To je velmi důležité. Zabráníte tak vážnému poškození akumulátorů.
- Obzvláště v letních měsících nenabíjejte akumulátory na přímém slunci! Zabráníte tak jejich enormnímu zahřívání, což by mohlo vést k jejich poškození!
2. Je-li do nabíječky právě vložen akumulátor, který je příliš studený (nad 0 °C), nabíječka jej nezačne okamžitě dobíjet, pouze začne přerušovaně svítit zelená a červená kontrolka. Poté, co akumulátor přirozenou cestou dosáhne teploty, vyhovující standardnímu teplotnímu rozmezí, spustí se automaticky proces rychlého dobíjení.
- Je-li do nabíječky právě vložen akumulátor, který je příliš zahřátý (nad 45 °C), nabíječka jej nezačne okamžitě dobíjet, pouze začne přerušovaně svítit zelená a červená kontrolka. Poté, co teplota akumulátoru klesne na hodnotu, vyhovující standardnímu teplotnímu rozmezí, spustí se automaticky proces rychlého dobíjení.
3. **Není-li možné akumulátory řádně nabít (červená kontrolka svítí přerušovaně):**
 - Zkontrolujte, zda nejsou znečištěny kontaktní plochy akumu-

látorů. V případě potřeby je vyčistěte bavlněným tampónkem a lihem.

- Pokud se i nadále nedaří akumulátory správně nabít, zašlete nebo předejte nabíječku (včetně akumulátorů) do nejbližšího autorizovaného servisu.
- 4. Za určitých podmínek, je-li nabíječka připojena ke zdroji napájení, mohou být nabíjecí kontakty uvnitř nabíječky zkratovány cizím materiálem. Cizí vodivé materiály, jako jsou např. ocelová vata, hliníková fólie nebo nános kovových částic, se musí z nabíječky průběžně odstraňovat. Před čištěním nabíječku odpojte od síťového napájení.
- 5. Pokud se postupně provádí několik operací dobíjení, může se nabíječka zahřát. To je normální a neznamená to technickou závadu.
- 6. Zabraňte proniknutí kapaliny do nabíječky, mohlo by dojít k úrazu elektrickým proudem. Chcete-li po použití usnadnit ochlazení akumulátorů, nepokládejte je do vyhřátého prostředí.
- 7. Akumulátory mohou zůstat v zapojené nabíječce, aniž by se tím samy poškodily, nebo nabíječka. Akumulátory zůstanou v nabíječce úplně nabité. **NEPONECHÁVEJTE** nabité akumulátory v nabíječce, která je odpojena od napájení.
- 8. **NEPOUŽÍVEJTE AKUMULÁTORY**, jsou-li poškozené a z jejich článků vytéká kapalina. Pokud si potřísníte kůži, omyjte okamžitě postiženou část a sledujte reakci kůže. V případě potřeby vyhledejte lékařskou pomoc. V případě zasažení očí postižené místo důkladně vymyjte velkým množstvím vody a neodkladně vyhledejte lékařskou pomoc.
- 9. Pokud nabijete ne zcela vybitý akumulátor, nebo pokud ukončíte nabíjení akumulátoru dříve, než je plně nabitý, musíte každý tento cyklus počítat za jeden celý nabíjecí cyklus.

Poznámka k lithiu-iontovým (Li-Ion) akumulátorům

- Tento typ akumulátorů netrpí paměťovým efektem, to znamená, že akumulátory je možné nabíjet v jakémkoliv stavu nabití. Pokud vyjmete akumulátory z nabíječky ještě před jejich úplným dobíjením, nebude to mít za následek jejich poškození.
- Li-Ion akumulátor je vybaven ochranou proti hloubkovému vybití. V případě poklesu napětí (přetížením nebo vybitím) pod monitorovanou mez elektronika odpojí články. Stroj poté pracuje buď přerušovaně, nebo se zcela zastaví. Je třeba snížit zatížení stroje, nebo akumulátor znovu nabít.

Skladování lithiu-iontových akumulátorů

- Akumulátory uchovávejte plně nabité v suchém a bezprašném prostředí při teplotě okolí nejlépe v rozsahu od 5 °C do 40 °C. V případě, že akumulátory delší dobu nepoužíváte, doporučujeme je nejdéle jednou za tři měsíce plně nabít!
- Kontakty akumulátoru udržujte v čistotě. Náhradní akumulátor neskladujte s kovovými předměty, hrozí nebezpečí zkratu.
- Delší dobu nepoužívané akumulátory je nutné před použitím vždy nabít.

Přeprava lithiu-iontových akumulátorů

Lithiu-iontové akumulátory spadají podle zákonných ustanovení pod přepřavu nebezpečného nákladu. Přepřava těchto akumulátorů se musí realizovat s dodržováním lokálních, vnitrostátních a mezinárodních předpisů a ustanovení.

- Spotřebitelé mohou tyto akumulátory bez problémů přepravovat po komunikacích.
- Komerční přeprava lithiu-iontových akumulátorů prostřednictvím přepravních firem podléhá ustanovením o přepravě nebezpečného nákladu. Přípravu k vyexpedování a samotnou přepravu směji vykonávat jen příslušně vyskolené osoby. Na celý proces se musí odborně dohlížet.

Při přepravě baterií je třeba dodržovat následující:

- Zajistěte, aby kontakty byly chráněné a izolované, aby se zabránilo zkratům.
- Dávejte pozor na to, aby se větší počet akumulátorů v rámci balení nemohl pohybovat, případně sesunout nebo zborstit.
- Poškozené a vyteklé akumulátory se nesmějí přepravovat.

Ohledně dalších informací se obraťte na vašeho přepravce.

Varování!!

U nabíječky se nepředpokládá servis na straně uživatele. Uvnitř nabíječky nejsou žádné díly, které by si uživatel mohl opravovat sám. Je nutné předat nabíječku do nejbližšího autorizovaného servisu, aby se předešlo poškození vnitřních dílů, citlivých např. na statickou elektřinu.

Vždy používejte správnou sadu akumulátorů (sada dodaná s nářadím nebo náhradní sada doporučená výrobcem Narex s.r.o.). Nikdy nepoužívejte žádnou jinou sadu akumulátorů, protože by mohla zničit vaše nářadí a vyvolat nebezpečný stav zařízení.

Uvedení do provozu – ASV 120-2

Vložení a vyjmutí akumulátoru

Akumulátor (1) zasuňte do šachty na spodní straně držadla stroje až na doraz. Těmže za akumulátor se přesvědčte, že je akumulátor řádně usazen.

K vyjmutí akumulátoru (1) ze stroje zatlačte obě příchytky akumulátoru (2) a tahem akumulátor vyjměte.

Zapnutí

Stisknutím tlačítka spínače (3) a jeho postupným stlačováním lze plynule regulovat otáčky. Při stisknutí tlačítka spínače (3) se automaticky rozsvítí plošné pracovní LED světlo (7), které slouží k osvětlení pracovního prostoru bezprostředně před strojem – upnutým nástrojem ve skličidle.

Vypnutí

Uvolněním tlačítka spínače (3). Doběh vřetene se skličidlem je prostřednictvím brzdy po vypnutí zkrácen.

Nižší rychlost je vhodná pro navedení vrutu/šroubu do materiálu. Vyšší rychlost je vhodná pro zatažení vrutu/šroubu do materiálu nebo pro vtáení.



Pozor! Dlouhodobé používání proměnlivé rychlosti otáčení se nedoporučuje. Může vést k poškození spínače.

Změna smyslu otáčení

Přepínačem směru otáčení (4) se mění smysl otáčení:

- Zatlačením zprava doleva – pravý běh.
- Zatlačením zleva doprava – levý běh.
- Tlačítko v mezipoloze – jistění proti zapnutí.

Pozor!

Přejete-li si změnit polohu řadičích tlačítek, zkontrolujte nejprve, že je tlačítko spínače uvolněné.

Poznámka:

Při prvním použití nářadí po změně směru otáčení může být počátku slyšet hlasitě cvaknutí. To je normální jev a neznamená to žádný problém.

Řazení rychlosti

Řazení rychlosti se provádí posuvným tlačítkem (5).

1. nízká rychlost („Low“): tlačítko posunout směrem od skličidla – odkryje se písmeno „L“
2. vysoká rychlost („High“): tlačítko posunout směrem ke skličidlu – odkryje se písmeno „H“

Předvolba pracovního režimu

Nastavení kroutícího momentu

Otáčením přepínače režimů (6a) na příslušný symbol lze nastavit požadovaný kroutící moment.

Šroubování

- Symbol **1** = nejnižší kroutící moment pro šroubování
 Symbol **18** = nejvyšší kroutící moment pro šroubování

Vrtání

- Symbol = max. kroutící moment

Upínání a uvolňování nástroje

Otáčením upínacího pouzdra skličidla (8) rozevíráte a uzavíráte upínací čelisti, do kterých se vkládá pracovní nástroj (vrták, držák bitů apod.). Stroje jsou vybaveny automatickou aretací vřetene, která usnadňuje výměnu nástroje záběrem pouze jedné ruky v požadovaném směru.

Uvedení do provozu – AS 120

Vložte nabitý akumulátor (1) do akumulátorové šachty svítilny až na doraz. (Ozve se cvaknutí, kdy zapadnou přichytky akumulátorů (2)). Pro vyjmutí akumulátoru (1) ze svítilny stiskněte na obou stranách akumulátoru přichytky akumulátoru (2) a následně vyjměte akumulátor z akumulátorové šachty svítilny.

Stisknutím tlačítka spínače (12) se svítilna rozsvítí. Opětovným stisknutím tlačítka spínače (12) svítilna zhasne.

Pozor!

Jako zdroj světla je použita vysoce svítivá LED. Vyvarujte proto sebe i ostatní osoby ve vašem blízkém okolí (popřípadě zvířata) přímého pohledu do zdroje světla. Hrozí nebezpečí oslnění a v důsledku toho může dojít k úrazu oslněné osoby (popřípadě oslněného zvířete).

Reflektor svítilny (13) lze naklápět v rozmezí 0° až 90° v krocích po 30°.

LED indikátor „SEMAFOR“ (9)

Indikace stavu nabití (kapacity) akumulátoru:

Aktivuje se automaticky po stisknutí tlačítka spínače (3) a zhasne asi po 3 sekundách. Podle stavu nabití (kapacity) akumulátoru se rozsvítí následovně:

- Akumulátor je plně nabitý, na indikátoru se rozsvítí všechny tři stavové LED – zelená, žlutá a červená.
- Kapacita akumulátoru podkročila hranici cca 60%, rozsvítí se pouze dvě stavové LED – žlutá a červená.
- Kapacita akumulátoru podkročila hranici cca 30%, rozsvítí se pouze jedna stavová LED – červená.

Indikace vratných poruch

- Indikace nízkého napětí akumulátoru – může vzniknout v okamžiku, kdy se napětí v akumulátoru blíží rizikové hladině, potřebné pro jeho opětovně, řádné a bezpečné nabití. Řídicí elektronika samočinně odpojí motor a začne blikat červená stavová LED, uvolníte tlačítko spínače a opět stisknete. Pokud se situace opakuje vyjměte akumulátor ze stroje a vložte jej do nabíječky k řádnému nabití. Do stroje vložte druhý (náhradní) akumulátor a pokračujte v práci.
- Indikace přetížení – může vzniknout odběrem příliš vysokého proudu např. při extrémně vysokých kroutcích momentech, při zablokování nástroje apod. Řídicí elektronika samočinně odpojí motor a začnou blikat všechny tři stavové LED – zelená, žlutá a červená. K opětovnému uvedení stroje do provozu stačí uvolnit tlačítko spínače a opět stisknout.
- Indikace přehřátí – může vzniknout při dlouhodobém extrémním zatížení. Řídicí elektronika samočinně odpojí motor a začnou blikat dvě stavové LED – žlutá a červená. K opětovnému uvedení stroje do provozu je nutné stroj nechat vychladnout. Doba závisí na míře přehřátí.

Indikace nevratných poruch

Může vzniknout kombinací mnoha faktorů, např. při zkratce, při poruše motoru, akumulátoru apod. Začnou blikat všechny tři stavové LED – zelená, žlutá a červená. Pokud stroj nelze uvést do opětovného provozu v souladu s výše popsaným textem, dopravte jej včetně baterie do autorizovaného servisu.

Tabulkový přehled situací a signalizace:

Situation	Vratné poruchy			Nevratné poruchy
	Příliš nízké napětí	Přetížení	Přehřátí	
LED indikátor	bliká červená	bliká zelená, žlutá a červená	bliká žlutá a červená	bliká zelená, žlutá a červená
Stav stroje	odpojen	odpojen	odpojen	odpojen
Obnovení provozu stroje	uvolněním a stiskem tlačítka (3)		krátkodobým odstavením pro ochlazení	autorizovaný servis
	vložením nabitého akumulátoru			

Údržba a servis

Pokyny k čištění stroje

Vyfokejte se spuštěným motorem z větracích otvorů nářadí nečistoty a prach. Při této činnosti používejte ochranné brýle. Vnější plastové části lze čistit pomocí vlhkého hadříku a slabého čisticího prostředku. Přestože jsou tyto části vyrobené z materiálů odolných rozpouštědlům, rozpouštědla **NIKDY** nepoužívejte.

Pokyny k čištění svítilny

Vnější plastové části lze čistit pomocí vlhkého hadříku a slabého čisticího prostředku. Přestože jsou tyto části vyrobené z materiálů odolných rozpouštědlům, rozpouštědla **NIKDY** nepoužívejte.

Pokyny k čištění nabíječky

⚠️ Pozor! Nebezpečí poranění elektrickým proudem. Před jakoukoliv manipulací s nabíječkou vytáhněte síťovou zástrčku ze zásuvky!

Z vnějších povrchů použijte nabíječky je možné nečistoty a prach odstranit pomocí hadříku nebo nekovového kartáče. Nepoužívejte tyto ani čisticí roztoky!

⚠️ Pozor! Se zřetelím na bezpečnost před úrazem elektrickým proudem a zachování třídy ochrany, se musí všechny práce údržby a servisu, které vyžadují demontáž kapoty stroje, provádět pouze v autorizovaném servisním středisku!

Aktuální seznam autorizovaných servisů naleznete na našich webových stránkách www.narex.cz v sekci „Servisní místa“.

Příslušenství

Příslušenství doporučené k použití s tímto nářadím je běžně dostupné spotřební příslušenství dostupné v prodejnách s ručním elektronářadím.

Skladování

Zabaleny stroj lze skladovat v suchém skladu bez vytápění, kde teplota neklesne pod -5 °C.

Nezabaleny stroj uchovávejte pouze v suchém skladu, kde teplota neklesne pod +5 °C a kde bude zabráněno náhlým změnám teploty.

Recyklace

Elektronářadí, příslušenství a obaly by měly být dodány k opětovnému zhodnocení nepoškozující životní prostředí.

Pouze pro země EU:

Nevyhadzujte elektronářadí do domovního odpadu!

Podle evropské směrnice 2002/96/ES o starých elektrických a elektronických zařízeních a jejím prosazení v národních zákonech musí být neupotřebitelné rozebrané elektronářadí shromážděno k opětovnému zhodnocení nepoškozujícím životní prostředí.

Záruka

Pro naše stroje poskytujeme záruku na materiální nebo výrobní vady podle zákonných ustanovení dané země, minimálně však 12 měsíců. Ve státech Evropské unie je záruční doba 24 měsíců při výhradně soukromém používání (prokázáno fakturou nebo dodacím listem).

Škody vyplývající z přirozeného opotřebení, přetěžování, nesprávného zacházení, resp. škody zaviněné uživatelem nebo způsobené použitím v rozporu s návodem k obsluze, nebo škody, které byly při nákupu známy, jsou ze záruky vyloučeny.

Reklamacem mohou být uznány pouze tehdy, pokud bude stroj v nerozebraném stavu zaslán zpět dodavateli nebo autorizovanému servisnímu středisku NAREX. Dobře si uschovávejte návod k obsluze, bezpečnostní pokyny, seznam náhradních dílů a doklad o koupi. Jinak platí vždy dané aktuální záruční podmínky výrobce.

Poznámka

Na základě neustálého výzkumu a vývoje jsou vyhrazeny změny zde uvedených technických údajů.

Prohlášení o shodě

ASV 120-2

Prohlašujeme, že toto zařízení splňuje požadavky následujících norem a směrnic.

Bezpečnost:

ČSN EN 62841-1: 2015
 ČSN EN 62841-2-1: 2018
 Směrnice 2006/42/EC

Elektromagnetická kompatibilita:

ČSN EN 55014-1
 ČSN EN 55014-2
 Směrnice 2014/30/EU

RoHS:

Směrnice 2011/65/EU

Místo uložení technické dokumentace:

Narex s.r.o., Chelčického 1932, 470 01 Česká Lípa, Česká republika



Narex s.r.o.
 Chelčického 1932
 470 01 Česká Lípa

Maciej Stajkowski
 Jednatel společnosti
 01. 12. 2019

ANU 1220:

Prohlašujeme, že toto zařízení splňuje požadavky následujících norem a směrnic.

Bezpečnost:

ČSN EN 60335-1:2012+A11+A13
 ČSN EN 60335-2-29:2004+A2+A11
 ČSN EN 62233:2008
 Směrnice 2014/35/EU

Elektromagnetická kompatibilita:

ČSN EN 55014-1:2006+A1+A2
 ČSN EN 55014-2:2015
 ČSN EN 61000-3-2:2014
 ČSN EN 61000-3-3:2013

Směrnice 2014/30/EU

RoHS:

Směrnice 2011/65/EU

Místo uložení technické dokumentace:

Narex s.r.o., Chelčického 1932, 470 01 Česká Lípa, Česká republika



Narex s.r.o.
 Chelčického 1932
 470 01 Česká Lípa

Maciej Stajkowski
 Jednatel společnosti
 01. 08. 2019

Akumulátorový vŕtací skrutkovač ASV 120-2 BASIC; ASV 122-2 Akumulátorové LED svetidlo AS 120 Pôvodný návod na použitie (SK)

Obsah

Opis náradia.....	12
Technické údaje.....	12
Všeobecné bezpečnostné pokyny.....	13
Bezpečnostné pokyny pre vŕtačky.....	14
Bezpečnostné pokyny pre nabíjačku.....	14
Informácie o hlučnosti a vibráciách.....	14
Použitie.....	14
Dvojitá izolácia.....	14
Pokyny na nabíjanie akumulátorov.....	14
Uvedenie do prevádzky – ASV 120-2.....	15
Uvedenie do prevádzky – AS 120.....	16
LED indikátor „SEMAFOR“ (9).....	16
Udržba a servis.....	16
Príslušenstvo.....	16
Skladovanie.....	16
Recyklácia.....	17
Záruka.....	17
Vyhľadanie o zhode.....	17

Opis náradia

- 1Akumulátor
- 2Príchytká akumulátora
- 3Tlačidlo spínača s reguláciou otáčok
- 4Prepínač smeru otáčania
- 5Prepínač rýchlostí
- 6Nastavovací krúžok na nastavenie momentu
- 7LED osvetlenie pracovného priestoru
- 8Sklučovadlo
- 9LED indikátor
- 10Nabíjačka
- 11LED indikátory nabíjania
- 12Tlačidlo spínača svetidla
- 13Naklápací reflektor

Zobrazené alebo opísané príslušenstvo nemusí byť súčasťou dodávky.

Technické údaje

Typ		ASV 120-2
Napätie (V)		12,0
Otáčky naprázdno (min ⁻¹)	1. rýchlosť	0–350
	2. rýchlosť	0–1 350
Max. krútiaci moment (Nm)		35
Sklučovadlo - rozsah upínania (mm)		0,8–10
Skrutky do dreva - ø max. (mm)		6
Vŕtanie - ø max. (mm)	do kovu	10
	do dreva	30
Všeteno se závitom pro sklíčidlo		3/8"-24 UNF
Hmotnosť bez akumulátorů (kg)		0,92
Doporučená nabíječka		ANU 1220
Doporučené akumulátory		AP 122, AP 123

Nabíjačka

Typ		ANU 1220
Vstupné napätie (V)		220–240
Kmitočet (Hz)		50–60
Príkonný výkon (W)		80
Vstupné napätie (V)		12,6 / 21,0
Nabíjací prúd (A)		3 / 4
Čas nabíjania (min.):	AP 122	cca 25
	AP 123	cca 30
Hmotnosť (kg)		0,48
Trieda ochrany		II / 

Akumulátor

Typ	AP 122	AP 123
Napätie (V)		12,0
Typ článkov		Li-Ion
Kapacita (Ah)	2,0	3,0
Výkon akumulátora (Wh)	21,6	32,4
Teplota nabíjania (°C)		0–45
Čas nabíjania (min)	cca 25	cca 30
Monitorovanie teploty nabíjania		termistorom
Hmotnosť (kg)	0,18	0,19

Technické údaje

Svietidlo	
Typ	AS 120
Napätie (V)	12,0
Príkonn LED (W)	1
Svietivosť LED do vzdialenosti 1 m (lux)	8 500
Dĺžka svietenia s AP 122 / AP 123 (hod)	8 / 12
Uhol naklonenia svietidla	0°; 30°; 60°; 90°
Hmotnosť bez akumulátorů (kg)	0,18
Doporučená nabíječka	ANU 1220
Doporučené akumulátory	AP 122, AP 123

Všeobecné bezpečnostné pokyny



VÝSTRAHA! Prečítajte si všetky bezpečnostné pokyny a celý návod. Nedodržanie všetkých nasledujúcich pokynov môže prísť k úrazu elektrickým prúdom, ku vzniku požiaru a/alebo k vážnemu zraneniu osôb.

uschovajte všetky pokyny a návod pre budúce použitie.

Pod výrazom „elektrické náradie“ vo všetkých ďalej uvedených výstražných pokynoch sa myslí elektrické náradie napájané (pohyblivým prívodom) zo siete alebo náradie napájané z batérií (bez pohyblivého prívodu).

1) Bezpečnosť pracovného prostredia

- Udržujte pracovisko v čistote a dobre osvetlené. Neporiadok a tmavé miesta na pracovisku bývajú príčinou nehôd.
- Nepoužívajte elektrické náradie v prostredí s nebezpečenstvom výbuchu, kde sa vyskytujú horľavé kvapaliny, plyny alebo prach. V elektrickom náradí vznikajú iskry, ktoré môžu zapáliť prach alebo výparu.
- Pri používaní elektrického náradia zabráňte prístupu detí a ďalších osôb. Ak budete vyrušovaný, môžete stratiť kontrolu nad vykonávanou činnosťou.

2) Elektrická bezpečnosť

- Vidlica pohyblivého prívodu elektrického náradia musí zodpovedať sieťovej zásuvke. Vidlicu nikdy žiadnym spôsobom neupravujte. S náradím, ktoré má ochranné spojenie so zemou, nikdy nepoužívajte žiadne zásuvkové adaptéry. Nebezpečenstvo úrazu elektrickým prúdom obmedzia vidlice, ktoré nie sú znehodnotenú úpravami a zodpovedajúce zásuvky.
- Vyvarujte sa dotyku tela s uzemnenými predmetmi, ako napr. potrubie, telesá ústredného kúrenia, sporáky a chladničky. Nebezpečenstvo úrazu elektrickým prúdom je väčšie, ak je vaše telo spojené so zemou.
- Nevystavujte elektrické náradie dažďu, vlhku alebo moku. Ak vnikne do elektrického náradia voda, zvyšuje sa nebezpečenstvo úrazu elektrickým prúdom.
- Nepoužívajte pohyblivý prívod k iným účelom. Nikdy nenoste a neňahajte elektrické náradie za prívod ani nevytvárajte vidlicu zo zásuvky ťahom za prívod. Chránite prívod pred horkom, masťotnou, ostrými hranami a pohyblivými časťami. Poškodené alebo zamotané prívody zvyšujú nebezpečenstvo úrazu elektrickým prúdom.
- Ak je elektrické náradie používané vonku, používajte predĺžovací prívod vhodný pre vonkajšie použitie. Používanie predĺžovacieho prívodu pre vonkajšie použitie obmedzuje nebezpečenstvo úrazu elektrickým prúdom.
- Ak sa používa elektrické náradie vo vlhkých priestoroch, používajte napájanie chránené prúdovým chráničom (RCD). Používanie RCD obmedzuje nebezpečenstvo úrazu elektrickým prúdom.

3) Bezpečnosť osôb

- Pri používaní elektrického náradia buďte pozorný, venujte pozornosť tomu, čo práve robíte, sústreďte sa a triezvo uvažujte. Nepracujte s elektrickým náradím ak ste unavený alebo ak ste pod vplyvom drog, alkoholu alebo liekov.

Chvilková nepozornosť pri používaní elektrického náradia môže spôsobiť vážne poranenie osôb.

- Používajte ochranné pomôcky. Vždy používajte ochranu očí. Ochranné pomôcky ako napr. respirátor, bezpečnostná obuv s protišmykovou úpravou, tvrdá pokrývka hlavy alebo ochrana sluchu, používané v súlade s podmienkami práce, znižujú nebezpečenstvo poranenia osôb.
 - Vyvarujte sa neúmyselného spustenia. Ubezpečte sa, či je spínač pri zapojovaní vidlice do zásuvky alebo pri zasúvaní batérií či pri prenášaní náradia vypnutý. Prenášanie náradia s prstom na spínači alebo zapojovanie vidlice náradia so zapnutým spínačom môže byť príčinou nehôd.
 - Pred zapnutím náradia odstráňte všetky nastavovacie nástroje alebo kľúče. Nastavovací nástroj alebo kľúč, ktorý ponecháte pripojený k otáčajúcej sa časti elektrického náradia, môže byť príčinou poranenia osôb.
 - Pracujte len tam, kam bezpečne dosiahnete. Vždy udržiajte stabilný postoj a rovnováhu. Budete tak lepšie ovládať elektrické náradie v nepredvídaných situáciách.
 - Obliekajte sa vhodným spôsobom. Nepoužívajte voľné odevy ani šperky. Dbajte, aby vaše vlasy, odev a rukavice boli dostatočne ďaleko od pohybujúcich sa častí. Voľné odevy, šperky a dlhé vlasy môžu byť zachytené pohybujúcimi sa časťami.
 - Ak sú k dispozícii prostriedky pre pripojenie zariadenia k odsávaniu a zberu prachu, zabezpečte, aby také zariadenia boli pripojené a správne používané. Použitie týchto zariadení môže obmedziť nebezpečenstvá spôsobené vznikajúcim prachom.
- 4) Používanie elektrického náradia a starostlivosť o neho**
- Nepreťažujte elektrické náradie. Používajte správne náradie, ktoré je určené pre vykonávanú prácu. Správne elektrické náradie bude lepšie a bezpečnejšie vykonávať prácu, pre ktorú bolo konštruované.
 - Nepoužívajte elektrické náradie, ktoré nie je možné zapnúť a vypnúť spínačom. Akékoľvek elektrické náradie, ktoré nie je možné ovládať spínačom, je nebezpečné a musí byť opravené.
 - Odpojte náradie vytiahnutím vidlice zo sieťovej zásuvky alebo odpojením batérií pred akýmkoľvek nastavením, výmenou príslušenstva alebo pred uložením nepoužívaného elektrického náradia. Tieto preventívne bezpečnostné opatrenia obmedzujú nebezpečenstvo náhodného spustenia elektrického náradia.
 - Nepoužívané elektrické náradie ukladajte mimo dosah detí a nedovoľte osobám, ktoré neboli oboznámené s elektrickým náradím alebo s týmito pokynmi, aby náradie používali. Elektrické náradie je v rukách neskúsených užívateľov nebezpečné.
 - Udržujte elektrické náradie. Kontrolujte nastavenie pohyblivých sa častí a ich pohyblivosť, sústreďte sa na praskliny, zlomené súčasti a akékoľvek ďalšie okolnosti, ktoré môžu ohroziť funkciu elektrického náradia. Ak je náradie poškodené, pred ďalším používaním zabezpečte jeho opravu. Veľa nehôd je spôsobených nedostatočne udržiavaným elektrickým náradím.

f) **Rezacie nástroje udržiajte ostré a čisté.** Správne udržiavané a naostrené rezacie nástroje s menšou pravdepodobnosťou zachytia za materiál alebo sa zablokujú a práca s nimi sa jednoduchšie kontroluje.

g) **Elektrické náradie, príslušenstvo, pracovné nástroje atď. používajte v súlade s týmito pokynmi a takým spôsobom, aký bol predpísaný pre konkrétne elektrické náradie, a to s ohľadom na dané podmienky práce a druh vykonávanej práce.** Používanie elektrického náradia k vykonávaniu iných činností, ako pre aké bolo určené, môže viesť k nebezpečným situáciám.

5) Servis

a) **Opravy vášho elektrického náradia zverte kvalifikovanej osobe, ktorá bude používať identické náhradné diely.** Týmto spôsobom bude zabezpečená rovnaká úroveň bezpečnosti elektrického náradia ako pred opravou.

Bezpečnostné pokyny pre vŕtačky

- **Používajte prídavnú rukoväť (prídavné rukoväte), ak je (ak sú) dodávaná (dodávané) s náradím.** Strata kontroly môže spôsobiť poranenie osoby.
- **Pri vykonávaní činnosti, kde sa obrábací nástroj môže dotknúť skrytého vedenia, držte elektromechanické náradie za úchopové izolované povrchy.** Dotyk obrábacieho nástroja so „živým“ vodičom môže spôsobiť, že sa neizolované kovové časti elektromechanického náradia stanú „živými“ a môžu viesť k úrazu užívateľa elektrickým prúdom.

Bezpečnostné pokyny pre nabíjačku

- *Tento spotrebiteľ nie je určený na používanie osobami (vrátane detí), ktorým fyzická, zmyslová alebo mentálna neschopnosť či nedostatok skúseností a znalostí zabráňuje v bezpečnom používaní spotrebiča, ak nebudú pod dohľadom alebo ak neboli inštruované ohľadom použitia spotrebiča osobou zodpovednou za ich bezpečnosť.*
- *Na deti by sa malo dohliadať, aby sa zaistilo, že sa nebudú so spotrebičom hrať.*

Informácie o hlučnosti a vibráciách

Hodnoty boli namerané v súlade s EN 62841-1.

ASV 120-2

Hladina akustického tlaku $L_{pA} = 68,3$ dB (A).

Hladina akustického výkonu $L_{wA} = 79,3$ dB (A).

Nepresnosť meraní K = 3 dB (A).



POZOR! Pri práci vzniká hluk!

Používajte ochranu sluchu!

Vážená hodnota vibrácií pôsobiacich na ruky a paže $a_{h1} = 1,168$ m.s⁻².
Nepresnosť meraní K = 1,5 m.s⁻².

Uvedené hodnoty vibrácií a hlučnosti boli zmerané podľa skúšobných podmienok uvedených v EN 62841 a slúžia pre porovnanie náradia. Sú vhodné taktiež pre predbežné posúdenie zaťaženia vibráciami a hlukom pri použití náradia.

Uvedené hodnoty vibrácií a hlučnosti sa vzťahujú k hlavnému použitiu elektrického náradia. Pri inom použití elektrického náradia, s inými nástrojmi alebo pri nedostatočnej údržbe sa zaťaženie vibráciami a hlukom môže počas celého pracovného času výrazne zvýšiť.

Pre presné posúdenie počas dopredu stanoveného pracovného času je nutné zohľadniť taktiež čas chodu náradia na voľnobeh a vypnutie náradia v rámci tohto času. Tým sa môže zaťaženie počas celého pracovného času výrazne znížiť.

Pre presné posúdenie počas dopredu stanoveného pracovného času je nutné zohľadniť taktiež čas chodu náradia na voľnobeh a vypnutie náradia v rámci tohto času. Tým sa môže zaťaženie počas celého pracovného času výrazne znížiť.

Použitie

Akumulátorové vŕtacie skrutkovače sú určené na skrutkovanie a vŕtanie nezávisle na elektrickej sieti. Tieto zariadenia je možné používať len na uvedené účely. Za neurčené použitie ručí sám používateľ.

Dvojité izolácia

Pre maximálnu bezpečnosť používateľa sú naše prístroje konštruované tak, aby zodpovedali platným európskym predpisom (normám EN). Prístroje s dvojitou izoláciou sú označené medzinárodným symbolom dvojitého štvorca. Také prístroje nesmú byť uzemnené a na ich napájanie stačí kábel s dvoma žilami. Prístroje sú odrušené podľa normy EN 55014.

Pokyny na nabíjanie akumulátorov

1. Uistite sa, že je sieťové napájanie rovnaké ako napätie na výrobnom štítku nabíjačky. Pripojte nabíjačku (10) k zdroju napájania. Rozsvieti sa červený LED indikátor (11). To znamená, že je nabíjačka pripravená na nabíjanie. Ak sa červený LED indikátor nerozsvieti, prekontrolujte pripojenie k zdroju napájania. Ak je zdroj napájania v poriadku, zaneste nabíjačku do autorizovaného servisu!
2. Zasuňte akumulátor (1) do nabíjačky až na doraz.
3. Červený LED indikátor zhasne a zelený LED indikátor (11) začne blikať, čo znamená, že akumulátor je v režime rýchleho nabíjania.
4. Po približne 25–30 minútach (v závislosti od kapacity akumulátora) je akumulátor plne nabitý a zelený LED indikátor začne svietiť neprerušovane.
5. Vysuňte akumulátor z nabíjačky. Ak už nechcete nabíjať ďalší akumulátor, nabíjačku odpojte od zdroja napájania.

Prehľad signálov LED indikátorov na nabíjanie (11):

červený LED indikátor	zelený LED indikátor	význam kombinácie signálov
svieti neprerušovane	nesvieti	pripojené k elektrickej sieti*
nesvieti	svieti prerušovane	akumulátor sa nabíja
nesvieti	svieti neprerušovane	akumulátor je nabitý
svieti prerušovane	svieti prerušovane	teplota nabíjačky alebo akumulátora je vysoká
svieti prerušovane	nesvieti	akumulátor je poškodený

* Pri aktivácii nabíjačky po zapojení do siete bude cca 1 sekundu prerušovane svietiť zelený a červený LED indikátor, potom začne neprerušovane svietiť červený LED indikátor.

Nové akumulátory:

Pri prvých cykloch nabíjania nových akumulátorov môže byť ich kapacita nižšia, ako je uvádzaná hodnota. Príčinou toho je to, že chemické zloženie akumulátorov nebolo doteraz aktivované. Tento stav je dočasný a pomíne po niekoľkých cykloch nabíjania.

Poznámka:

- Svetiaci zelený indikátor signalizuje to, že je akumulátor úplne nabitý alebo že je v režime pomalého nabíjania, kedy je udržiavaná úroveň nabitia akumulátora.
- V závislosti od teploty okolitého prostredia, sieťového napájania a aktuálnej úrovne nabitia, môže počiatkové nabitie akumulátorov trvať dlhšie ako 25–30 minút (v závislosti od kapacity akumulátora).
- Ak nabíjačku nepoužívate, odpojte ju od zdroja napájania.

Dôležité upozornenia pre nabíjanie:

1. Najdlhšiu životnosť a najlepší výkon je možné dosiahnuť vtedy, ak sa akumulátory nabíjajú pri teplote vzduchu okolitého prostredia v rozmedzí od 18 °C do 24 °C. Akumulátory **NEDOBÍJAJTE** pri teplote pod 0 °C ani nad 45 °C. Je to veľmi dôležité. Zabráňte tým vážnemu poškodeniu akumulátorov.
- Obzvlášť v letných mesiacoch nenabíjajte akumulátory na priamom slnečnom žiarení! Zabráňte tak ich enormnému zahrievaniu, čo by mohlo viesť k ich poškodeniu!

- Ak je do nabíjačky práve vložený akumulátor, ktorý je príliš studený (pod 0 °C), nabíjačka ho nezačne okamžite dobíjať, len začne prerušovane svietiť zelený a červený indikátor. Potom, ako akumulátor prirodzenou cestou dosiahne určitú teplotu, vyhovujúcu štandardnému teplotnému rozmedziu, sa automaticky spustí proces rýchleho dobíjania.
- Ak je do nabíjačky práve vložený akumulátor, ktorý je príliš zohriaty (nad 45 °C), nabíjačka ho nezačne okamžite dobíjať, len začne prerušovane svietiť zelený a červený indikátor. Potom, ako teplota akumulátora klesne na hodnotu, ktorá vyhovuje štandardnému teplotnému rozmedziu, sa automaticky spustí proces rýchleho dobíjania.
- Ak nie je možné akumulátory riadne nabiť (červený indikátor svieti prerušovane):
 - Skontrolujte, či nie sú znečistené kontaktné plochy akumulátorov. V prípade potreby ich vyčistíte bavlneným tampónom a liehom.
 - Ak sa aj naďalej nedarí akumulátory správne nabiť, zašlite alebo odovzdajte nabíjačku (vrátane akumulátorov) do najbližšieho autorizovaného servisu.
- Pri určitých podmienkach, ak je nabíjačka pripojená k zdroju napájania, môžu byť nabíjacie kontakty vo vnútri nabíjačky skratované cudzím materiálom. Cudzie vodivé materiály, ako sú napr. oceľová vlna, hliníková fólia alebo nános kovových častíc, sa musia z nabíjačky priebežne odstraňovať. Pred čistením nabíjačku odpojte od sieťového napájania.
- Ak sa postupne vykonáva niekoľko operácií dobíjania, môže sa nabíjačka zahriať. Toto je normálne a neznamená to technický poruchu.
- Zabráňte preniknutiu kvapaliny do nabíjačky, mohlo by dôjsť k úraze elektrickým prúdom. Ak chcete po použití uľahčiť ochladenie akumulátorov, nekladte ich do vyhriateho prostredia.
- Akumulátory môžu zostať v zapojenej nabíjačke bez toho, aby sa tým poškodili alebo sa poškodila nabíjačka. Akumulátory zostanú v nabíjačke úplne nabité. Nabité akumulátory **NEPO-NECHÁVAJTE** v nabíjačke, ktorá je odpojená od napájania.
- NEPOUŽÍVAJTE AKUMULÁTORY** ak sú poškodené a z ich článkov vyteká kvapalina. Ak si postriekate pokožku, postihnúť časť si okamžite umyte a sledujte reakciu pokožky. V prípade potreby vyhľadajte lekársku pomoc. V prípade zasiahnutia očí postihnúť miesto dôkladne vymyte veľkým množstvom vody a neodkladne vyhľadajte lekársku pomoc.
- Ak nabíjate nie celkom vybitý akumulátor alebo ak ukončíte nabíjanie akumulátora skôr, než je plne nabitý, musíte každý tento cyklus počítať za jeden celý nabíjací cyklus.

Poznámka k lítiovo-iónovým (Li-Ion) akumulátorom

- Tento typ akumulátorov netrpí pamäťovým efektom, to znamená, že akumulátory je možné nabíjať v akomkoľvek stave nabíjania. Ak vytiahnete akumulátory z nabíjačky ešte pred ich úplným dobitím, nebude to mať za následok ich poškodenie.
- Li-Ion akumulátor je vybavený ochranou proti hĺbkovému vybitiu. V prípade poklesu napätia (preťažením alebo vybitím) pod monitorovanú medzi elektronika články odpojí. Nástroje potom pracuje buď prerušovane alebo sa úplne zastaví. Je potrebné znížiť zaťaženie stroja alebo akumulátor znovu nabiť.

Skladovanie lítium-iónových akumulátorov

- Akumulátory uchovávajte plne nabité v suchom a bezprašnom prostredí pri teplote okolia najlepšie v rozsahu od 5 °C do 40 °C. V prípade, že akumulátory dlhší čas nepoužívate, odporúčame ich aspoň raz za tri mesiace plne nabiť!
- Kontakty akumulátora udržiavte v čistote. Náhradný akumulátor neskladujte s kovovými predmetmi, hrozí nebezpečenstvo skratu.
- Dlhšiu dobu nepoužívané akumulátory je nutné pred použitím vždy nabiť.

Preprava lítiovo-iónových akumulátorov

Lítiovo-iónové akumulátory spadajú podľa zákonných ustanovení pod prepravu nebezpečného nákladu. Preprava týchto akumulátorov sa musí realizovať pri dodržiavaní lokálnych, národných a medzinárodných predpisov a ustanovení.

- Spotrebiteľia môžu po komunikáciách tieto akumulátory prepravovať bez obmedzení.
- Komerčná preprava lítiovo-iónových akumulátorov prostredníctvom prepravných firiem podlieha ustanoveniam o preprave nebezpečného nákladu. Prípravu na vyexpedovanie a samotnú prepravu smú vykonávať len príslušne vyskolené osoby. Na celý proces sa musí odborné dohliadať.

Pri preprave batérií je potrebné dodržiavať nasledujúce:

- Zaisťte, aby kontakty boli chránené a izolované, aby sa zamedzilo skratom.
- Dávajte pozor na to, aby sa väčší počet akumulátorov v rámci balenia nemohol pohybovať, prípadne zosunúť alebo spadnúť.
- Poškodené a vytečené akumulátory sa nesmú prepravovať.

Ohľadom ďalších informácií sa obráťte na vášho prepravcu.

Varovanie!

Pri nabíjačke sa na strane používateľa nepredpokladá servis. Vo vnútri nabíjačky nie sú žiadne diely, ktoré by si používateľ mohol opravovať sám. Aby sa predišlo poškodeniu vnútorných dielov, citlivých napr. na statickú elektrinu, je potrebné odovzdať nabíjačku do najbližšieho autorizovaného servisu.

Vždy používajte správnu súpravu akumulátorov (súprava dodaná s náradím alebo náhradná súprava doporučená výrobcom Narrex s.r.o.). Nikdy nepoužívajte žiadnu inú súpravu akumulátorov, pretože by mohla zničiť vaše náradie a vyvolať nebezpečný stav zariadenia.

Uvedenie do prevádzky – ASV 120-2

Vloženie a vybratie akumulátora

Akumulátor (1) zasuňte do otvoru na spodnej strane držadla stroja až na doraz. Ťahom za akumulátor sa presvedčíte, že je akumulátor riadne osadený.

Na vybratie akumulátora (1) zo stroja zatlačte obe príchytky akumulátora (2) a ťahom akumulátor vyberte.

Zapnutie

Stlačením tlačidla spínača (3) a jeho postupným stláčaním je možné plynule regulovať otáčky. Pri stlačení tlačidla spínača (3) sa automaticky rozsvietia plošné pracovné LED svetlo (7), ktoré slúži na osvetlenie pracovného priestoru bezprostredne pred strojom – upnutým nástrojom v skľučovadle.

Vypnutie

Uvoľnením tlačidla spínača (3). Doba vretena so skľučovadlom je prostredníctvom brzdy po vypnutí skrátený.

Nižšia rýchlosť je vhodná na navedenie vrutu/skrutky do materiálu. Vyššia rýchlosť je vhodná na zatiahnutie vrutu/skrutky do materiálu alebo na vrátanie.



Pozor! Dlhodobé používanie premenlivej rýchlosti otáčok sa neodporúča. Môže to viesť k poškodeniu spínača.

Zmena smeru otáčania

Prepínačom smeru otáčania (4) sa mení smer otáčania:

- Zatlačením sprava dolava – pravý chod.
- Zatlačením zľava doprava – ľavý chod.
- Tlačidlo v medzipolohé – zaistenie proti zapnutiu.

Pozor!

Ak si želáte zmeniť polohu tlačidla na zmenu smeru otáčania, skontrolujte najprv, či je tlačidlo spínača uvoľnené.

Poznámka:

Pri prvom použití náradia po zmene smeru otáčania môže byť spočiatku počut hlasné cvaknutie. To je normálny jav a neznamená to žiadny problém.

Voľba rýchlostí

Voľba rýchlostí sa vykonáva posuvným tlačidlom (5).

1. nízka rýchlosť („Low“): tlačidlo sa posunie smerom od skľučovadla – odkryje sa písmeno „L“
2. vysoká rýchlosť („High“): tlačidlo sa posunie smerom ku skľučovadlu – odkryje sa písmeno „H“

Predvoľba pracovného režimu

Nastavenie krútiaceho momentu

Otáčaním prepínača režimov (6a) na príslušný symbol je možné nastaviť požadovaný krútiaci moment.

Skrutkovanie

Symbol **1** = najnižší krútiaci moment na skrutkovanie

Symbol **18** = najvyšší krútiaci moment na skrutkovanie

Vrátanie

Symbol  = max. krútiaci moment

Upínanie a uvoľňovanie nástrojov

Otáčaním upínacieho puzdra skľučovadla (8) roztvárate a uzatvárate upínacie čeluste, do ktorých sa vkladá pracovný nástroj (vrátak, držiak bitov pod.). Stroje sú vybavené automatickou aretáciou vretena, ktorá uľahčuje výmenu nástroja záberom len jednej ruky v požadovanom smere.

Uvedenie do prevádzky – AS 120

Vlozte nabitý akumulátor (1) do akumulátorovej šachty svietidla až na doraz. (Ozve sa cvaknutie, kedy zapadnú príchytka akumulátorov (2). Pre vybratie akumulátora (1) zo svietidla stlačte na oboch stranách akumulátora príchytka akumulátora (2) a nasledovne vyberte akumulátor z akumulátorovej šachty svietidla.

Stlačením tlačidla spínača (12) sa svietidlo rozsvieti. Opätovným stlačením tlačidla spínača (12) svietidlo zhasne.

Pozor!

Ako zdroj svetla je použitá vysoko svietivá LED. Vyvarujte preto seba aj ostatné osoby vo vašom blízkom okolí (popríklad zvieratá) priameho pohľadu do zdroja svetla. Hrozí nebezpečenstvo oslnenia a v dôsledku toho môže prísť k úrazu oslnenej osoby (popríklad oslneného zvierata).

Reflektor svietidla (13) je možné nakláňať v rozmedzí 0° až 90° v krochoch po 30°.

LED indikátor „SEMAFOR“ (9)

Indikácia stavu nabitia (kapacity) akumulátora:

Aktivuje sa automaticky po stlačení tlačidla spínača (3) a zhasne asi po 3 sekundách. Podľa stavu nabitia (kapacity) akumulátora sa rozsvieti nasledovne:

- Akumulátor je plne nabitý, na indikátore sa rozsvietia všetky tri stavové LED - zelená, žltá a červená.
- Kapacita akumulátora sa znížila pod hranicu cca 60 %, rozsvietia sa iba dve stavové LED - žltá a červená.
- Kapacita akumulátora sa znížila pod hranicu cca 30 %, rozsvietia sa iba jedna stavová LED - červená.

Indikácia vratných porúch

- Indikácia nízkeho napätia akumulátora - môže vzniknúť v okamihu, keď sa napätie v akumulátore blíži rizikovej hladine, potrebnej pre jeho opätovné, riadne a bezpečné nabitie. Riadiaca elektronika samočinne odpojí motor a začne blikať červená stavová LED, uvoľní tlačidlo spínača a opäť ho stlačte. Ak sa situácia opakuje vyberte akumulátor zo stroja a vložte ho do nabíjačky k riadnemu nabitíu. Do stroja vložte druhý (náhradný) akumulátor a pokračujte v práci.
- Indikácia preťaženia - môže vzniknúť odberom príliš vysokého prúdu napr. pri extrémne vysokých krútiacich momentoch, pri zablokovaní nástroja a pod. Riadiaca elektronika samočinne odpojí motor a začnú blikať všetky tri stavové LED - zelená, žltá a červená. K opätovnému uvedeniu stroja do prevádzky stačí uvoľniť tlačidlo spínača a opäť ho stlačiť.

- Indikácia prehriatia - môže vzniknúť pri dlhodobom extrémnom zaťažení. Riadiaca elektronika samočinne odpojí motor a začnú blikať dve stavové LED - žltá a červená. K opätovnému uvedeniu stroja do prevádzky je nutné stroj nechať vychladnúť. Doba závisí od miery prehriatia.

Indikácia nevratných porúch

Môže vzniknúť kombináciou mnohých faktorov, napr. pri skrate, pri poruche motora, akumulátora a pod. Začnú blikať všetky tri stavové LED - zelená, žltá a červená. Ak stroj nie je možné uviesť do opätovnej prevádzky v súlade s vyššie popísaným textom, dopravte ho vrátane batérie do autorizovaného servisu.

Tabulkový prehľad situácií a signalizácie:

Situácia	Vratné poruchy			Nevratné poruchy
	Príliš nízke napätie	Preťaženie	Prehriatie	
LED indikátor	bliká červená	bliká zelená, žltá a červená	bliká žltá a červená	bliká zelená, žltá a červená
Stav stroja	odpojený	odpojený	odpojený	odpojený
Obnovenie činnosti stroja	uvoľnením a stlačením tlačidla (3) vložím nabitého akumulátora	uvoľnením a stlačením tlačidla (3)	krátkodobým odstavením na ochladenie	autorizovaný servis

Údržba a servis

Pokyny k čisteniu stroja

Vyčistite pri spustenom motore z vetracích otvorov náradia nečistoty a prach. K tejto činnosti používajte ochranné okuliare. Vonkajšie plastové časti je možné čistiť za pomoci vlhkej handričky a slabého čistiaceho prostriedku. Aj keď sú tieto časti vyrobené z materiálov odolných rozpúšťadlám, rozpúšťadlá **NIKDY** nepoužívajte.

Pokyny pre čistenie svietidla

Vonkajšie plastové časti je možné čistiť pomocou vlhkej handričky a slabého čistiaceho prostriedku. Napriek tomu, že sú tieto časti vyrobené z materiálov odolných voči rozpúšťadlám, rozpúšťadlá **NIKDY** nepoužívajte.

Pokyny k čisteniu nabíjačky

 **Pozor! Nebezpečenstvo poranenia elektrickým prúdom. Pred akoukoľvek manipuláciou s nabíjačkou vytriahnite sieťovú zástrčku zo zásuvky**

Z vonkajších povrchov puzdra nabíjačky je možné nečistoty a prach odstrániť za pomoci handričky alebo nekovovej kefy. Nepoužívajte vodu ani čistiace roztoky.

 **Pozor! So zreteľom na bezpečnosť pred úrazom elektrickým prúdom a zachovaniu triedy ochrany, sa musia všetky práce údržby a servisu, ktoré vyžadujú demonštráciu kapy stroja, robiť iba v autorizovanom servisnom stredisku!**

Aktuálny zoznam autorizovaných servisov nájdete na našich webových stránkach www.narex.cz v sekcii „Servisné miesta“.

Príslušenstvo

Príslušenstvo odporúčané na použitie s týmto náradím je bežne dostupné spotrebné príslušenstvo ponúkané v predajniach s ručným elektronáradím.

Skladovanie

Zabalený stroj je možné skladovať v suchom sklade bez vytápania, kde teplota neklesne pod -5 °C.

Nezabalený stroj uchovávajte iba v suchom sklade, kde teplota neklesne pod +5 °C a kde bude zabránené náhlym zmenám teploty.

Recyklácia

Elektronáradie, príslušenstvo a obaly by mali byť dodané k opätovnému zhodnoteniu, ktoré nepoškodzuje životné prostredie.

Len pre krajiny EU:

Nevyhadzujte elektronáradie do domového odpadu!

Podľa európskej smernice 2002/96/ES o starých elektrických a elektronických zariadeniach a jej presadení v národných zákonoch musí byť neupotrebitelné rozobrané elektronáradie zhromaždené k opätovnému zhodnoteniu, ktoré nepoškodzuje životné prostredie.

Záruka

Pre naše stroje poskytujeme záruku na materiálové alebo výrobné chyby podľa zákonných ustanovení danej krajiny, minimálne však 12 mesiacov. V štátoch Európskej únie je záručná lehota 24 mesiacov pri výhradne súkromnom používaní (preukázanie faktúrou alebo dodacím listom).

Škody vyplývajúce z prirodzeného opotrebenia, preťažovania, nesprávneho zaobchádzania, resp. škody zavinené používateľom alebo spôsobené použitím v rozpore s návodom na obsluhu, alebo škody, ktoré boli pri nákupe známe, sú zo záruky vylúčené.

Reklamácie môžu byť uznané, ak bude stroj v nerozobratom stave zaslaný späť dodávateľovi alebo autorizovanému stredisku NAREX. Dobré si uschovajte návod na obsluhu, bezpečnostné pokyny, zoznam náhradných dielcov a doklad o vždy dané aktuálne záručné podmienky výrobcu.

Poznámka

Na základe neustáleho výskumu a vývoja sú vyhradené zmeny tu uvedených technických údajov.

Vyhlásenie o zhode

ASV 120-2

Vyhlasujeme, že toto zariadenie spĺňa požiadavky nasledujúcich noriem a smerníc.

Bezpečnosť:

EN 62841-1: 2015

EN 62841-2-1: 2018

Smernica 2006/42/EC

Elektromagnetická kompatibilita:

EN 55014-1

EN 55014-2

Smernica 2014/30/EU

RoHS:

Smernica 2011/65/EU

Miesto uloženia technickej dokumentácie:

Narex s.r.o., Chelčického 1932, 470 01 Česká Lípa, Česká republika



Narex s.r.o.
Chelčického 1932
470 01 Česká Lípa

Maciej Stajkowski
Konateľ spoločnosti
01. 12. 2019

ANU 1220:

Vyhlasujeme, že toto zariadenie spĺňa požiadavky nasledujúcich noriem a smerníc.

Bezpečnosť:

EN 60335-1:2012+A11+A13

EN 60335-2-29:2004+A2+A11

EN 62233:2008

Smernica 2014/35/EU

Elektromagnetická kompatibilita:

EN 55014-1:2006+A1+A2

EN 55014-2:2015

EN 61000-3-2:2014

EN 61000-3-3:2013

Smernica 2014/30/EU

RoHS:

Smernica 2011/65/EU

Miesto uloženia technickej dokumentácie:

Narex s.r.o., Chelčického 1932, 470 01 Česká Lípa, Česká republika



Narex s.r.o.
Chelčického 1932
470 01 Česká Lípa

Maciej Stajkowski
Konateľ spoločnosti
01. 08. 2019

**Cordless drill/driver ASV 120-2 BASIC; ASV 122-2
Cordless LED Flashlight AS 120
Original operating manual (EN)**

Table of contents

<i>Device Description</i>	18
<i>Technical Information</i>	18
<i>General Power Tool Safety Warnings</i>	19
<i>Special safety instructions for drills</i>	19
<i>Charger safety warnings</i>	20
<i>Information about noise level and vibrations</i>	20
<i>Use</i>	20
<i>Double insulation</i>	20
<i>Accumulator Battery Charge Instructions</i>	20
<i>Commissioning – ASV 120-2</i>	21
<i>Getting Started – AS 120</i>	21
<i>“TRAFFIC LIGHT” LED indicator (9)</i>	22
<i>Maintenance and service</i>	22
<i>Accessories</i>	22
<i>Storage</i>	22
<i>Environmental protection</i>	22
<i>Warranty</i>	22
<i>Certificate of Conformity</i>	23

Device Description

- 1Accumulator Battery
- 2Battery clamp
- 3Switch button with speed regulation
- 4Rotation direction switch
- 5Speed switch
- 6a.....Set collar for torque set-up
- 6b.....Mode switch: tighten / drill / hammer
- 7Work space LED lighting
- 8Chuck
- 9LED Indicator
- 10.....Charger
- 11.....Charge LED indicators
- 12.....Flashlight push button switch
- 13.....Spherical reflector

The accessories displayed or described here may not be included in the delivery.

Technical Information

Type		ASV 120-2
Voltage (V)		12.0
Idle speed (rpm)	1st range	0–350
	2nd range	0–1 350
Max. torque (Nm)		35
Chuck – scope of clamping (mm)		0.8–10
Wood screws - dia. max. (mm)		6
Drilling - dia. max. (mm)	into metal	10
	into wood	30
Threaded spindle for chuck		3/8"-24 UNF
Weight w/o accumulators (kg)		0.92
Recommended charger		ANU 1220
Recommended batteries		AP 122, AP 123

Charger

Type		ANU 1220
Input voltage (V)		220–240
Frequency (Hz)		50–60
Power input (W)		80
Output voltage (V)		12.6 / 21.0
Electric charge current (A)		3 / 4
Charge time (min):	AP 122	about 35
	AP 123	about 45
Weight (kg)		0.48
Protection rating		II / II

Battery

Type	ASV 122	ASV 123
Voltage (V)		12.0
Cell types		Li-Ion
Capacity (Ah)	2.0	3.0
Battery watt-hour (Wh)	21.6	32.4
Charge temperature (°C)		0–45
Charge time (min)	About 25	About 30
Charge temperature monitoring		With a thermistor
Weight (kg)	0.18	0.19

Technical Information

Flashlight

Type	AS 120
Voltage (V)	12.0
LED power input (W)	1
LED light intensity at the distance of 1 m (lux)	8 500
Time of lighting with AP 122 / AP 123 (hr)	8 / 12
Flashlight tilt angle	0°; 30°; 60°; 90°
Weight w/o accumulators (kg)	0.18
Recommended charger	ANU 1220
Recommended batteries	AP 122, AP 123

General Power Tool Safety Warnings



WARNING! Read all safety warnings and all instructions. Failure to follow the warnings and instructions may result in electric shock, fire and/or serious injury.

Save all warnings and instructions for future reference!

The term "power tool" in the warnings refers to your mains-operated (corded) power tool or battery-operated (cordless) power tool.

1) Work area safety

- Keep work area clean and well lit. Cluttered or dark areas invite accidents.
- Do not operate power tools in explosive atmospheres, such as in the presence of flammable liquids, gases or dust. Power tools create sparks which may ignite the dust or fumes.
- Keep children and bystanders away while operating a power tool. Distractions can cause you to lose control.

2) Electrical safety

- Power tool plugs must match the outlet. Never modify the plug in any way. Do not use any adapter plugs with earthed (grounded) power tools. Unmodified plugs and matching outlets will reduce risk of electric shock.
- Avoid body contact with earthed or grounded surfaces, such as pipes, radiators, ranges and refrigerators. There is an increased risk of electric shock if your body is earthed or grounded.
- Do not expose power tools to rain or wet conditions. Water entering a power tool will increase the risk of electric shock.
- Do not abuse the cord. Never use the cord for carrying, pulling or unplugging the power tool. Keep cord away from heat, oil, sharp edges or moving parts. Damaged or entangled cords increase the risk of electric shock.
- When operating a power tool outdoors, use an extension cord suitable for outdoor use. Use of a cord suitable for outdoor use reduces the risk of electric shock.
- If operating a power tool in a damp location is unavoidable, use a residual current device (RCD) protected supply. Use of an RCD reduces the risk of electric shock.

3) Personal safety

- Stay alert, watch what you are doing and use common sense when operating a power tool. Do not use a power tool while you are tired or under the influence of drugs, alcohol or medication. A moment of inattention while operating power tools may result in serious personal injury.
- Use personal protective equipment. Always wear eye protection. Protective equipment such as dust mask, non-skid safety shoes, hard hat, or hearing protection used for appropriate conditions will reduce personal injuries.
- Prevent unintentional starting. Ensure the switch is in the off-position before connecting to power source and/or battery pack, picking up or carrying the tool. Carrying power tools with your finger on the switch or energising power tools that have the switch on invites accidents.

d) Remove any adjusting key or wrench before turning the power tool on. A wrench or a key left attached to a rotating part of the power tool may result in personal injury.

e) Do not overreach. Keep proper footing and balance at all times. This enables better control of the power tool in unexpected situations.

f) Dress properly. Do not wear loose clothing or jewellery. Keep your hair, clothing and gloves away from moving parts. Loose clothes, jewellery or long hair can be caught in moving parts.

g) If devices are provided for the connection of dust extraction and collection facilities, ensure these are connected and properly used. Use of dust collection can reduce dust-related hazards.

4) Power tool use and care

a) Do not force the power tool. Use the correct power tool for your application. The correct power tool will do the job better and safer at the rate for which it was designed.

b) Do not use the power tool if the switch does not turn it on and off. Any power tool that cannot be controlled with the switch is dangerous and must be repaired.

c) Disconnect the plug from the power source and/or the battery pack from the power tool before making any adjustments, changing accessories, or storing power tools. Such preventive safety measures reduce the risk of starting the power tool accidentally.

d) Store idle power tools out of the reach of children and do not allow persons unfamiliar with the power tool or these instructions to operate the power tool. Power tools are dangerous in the hands of untrained users.

e) Maintain power tools. Check for misalignment or binding of moving parts, breakage of parts and any other condition that may affect the power tool's operation. If damaged, have the power tool repaired before use. Many accidents are caused by poorly maintained power tools.

f) Keep cutting tools sharp and clean. Properly maintained cutting tools with sharp cutting edges are less likely to bind and are easier to control.

g) Use the power tool, accessories and tool bits etc. in accordance with these instructions, taking into account the working conditions and the work to be performed. Use of the power tool for operations different from those intended could result in a hazardous situation.

5) Service

a) Have your power tool serviced by a qualified repair person using only identical replacement parts. This will ensure that the safety of the power tool is maintained.

Special safety instructions for drills

– Use auxiliary handle(s), if supplied with the tool. Loss of control can cause personal injury.

– Hold power tool by insulated gripping surfaces, when performing an operation where the cutting accessory may contact hidden wiring. Cutting accessory contacting a "live" wire may make exposed metal parts of the power tool "live" and could give the operator an electric shock.

Charger safety warnings

- This appliance is not designed for use by other people (children included), physical, sensory or mental incapability or lack of experience and knowledge of whose prevent from safe use of the appliance without being supervised, or without being instructed on use of the appliance by a person responsible for their safety.
- Children should be supervised to avoid their playing with the appliance.

Information about noise level and vibrations

The values have been measured in conformity with EN 62841-1.

ASV 120-2

Acoustic pressure level $L_{pA} = 68.3$ dB (A).

Acoustic power level $L_{WA} = 79.3$ dB (A).

In accuracy of measurements $K = 3$ dB (A).

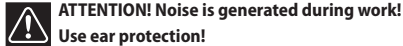

The weighted value of vibrations affecting hands and arms $a_h = 1.168$ m.s⁻².

In accuracy of measurements $K = 1.5$ m.s⁻².

The emission values specified (vibration, noise) were measured in accordance with the test conditions stipulated in EN 62841 and are intended for machine comparisons. They are also used for making preliminary estimates regarding vibration and noise loads during operation.

The emission values specified refer to the main applications for which the power tool is used. If the electric power tool is used for other applications, with other tools or is not maintained sufficiently prior to operation, however, the vibration and noise load may be higher when the tool is used.

Take into account any machine idling times and downtimes to estimate these values more accurately for a specified time period. This may significantly reduce the load during the machine operating period.

Use

Cordless drill drivers are designed for driving and drilling without the need for a connection to the power mains. This device may only be used for its intended purposes. The user bears full responsibility for the consequences of unintended use.

Double insulation

To ensure maximum safety of the user our tools are designed and built to satisfy applicable European standards (EN standards). Tools with double insulation are marked by the international symbol of a double square. These tools must not be grounded and a two-wire cable is sufficient to supply them with power. Tools are shielded in accordance with EN 55014.

Accumulator Battery Charge Instructions

1. Please make sure that the power supply is the same as the voltage listed on the manufacturer label on the charger. Connect the charger (10) to the power source. A red LED indicator light (11) comes on. This means that the charger is ready to be charged. Please check the power source connection if the red LED indicator light does not come on. If the power source is OK, bring the charger in for repair to an authorised service centre.
2. Slide the battery (1) into the charger all the way.
3. The red LED indicator light turns off and a green LED indicator light (11) begins blinking, indicating that the battery is in fast charge mode.
4. The battery is fully charged after about 25 to 30 minutes (depending on the battery capacity) once the green LED indicator light stops blinking and remains lit.

5. Disconnect the battery from the charger. If you do not wish to charge another battery, disconnect the charger from the power source.

An overview of charging LED indicator lights (11):

Red LED indicator	Green LED indicator	Signal combinations
Is on (constant light)	Is off	Connected to power*
Is off	Is on and is blinking	The battery is charging
Is off	Is on (constant light)	The battery is charged
Is on and is blinking	Is on and is blinking	The temperature of the charger or the battery is too high
Is on and is blinking	Is off	The battery is damaged

* When the charger is activated after it is connected to power, the red and the green LED indicator lights will blink for about 1 second, then the red LED indicator light will stop blinking and remain on (constant light).

New batteries:

Battery capacity may be slightly smaller than the listed value during the first few initial charge cycles. The reason is that the chemical composition of the batteries has not been activated yet. This is a temporary issue and will resolve on its own after a few charge cycles.

Note:

- A blinking green indicator means that the battery is fully charged or that it is in slow charge mode, which maintains a low charge level of the battery.
- The initial battery charge may take longer than 25 to 30 minutes (according to battery capacity) depending on the environment temperature, the power supply and the current charge level.
- If you are not using the charger, please unplug it from the power source.

Important information about the charging process:

1. To get the best out of the batteries in terms of longevity and performance is to charge them at an ambient temperature of 18 °C to 24 °C. **DO NOT CHARGE** the batteries at temperatures below 0 °C and above 45 °C. This is very important. You will prevent serious battery damage.
- Do not charge the batteries in direct sunlight, especially in the summer! You will prevent extreme overheating, which could damage them!
2. If a battery that is too cold (below 0 °C) is inserted into the charger, the charger will not begin charging it right away; instead, the green and the red indicator light will begin blinking. Once the battery reaches the right temperature naturally (within the standard range), the fast charge process will begin automatically.
- If a battery that is too hot (more than 45 °C), is inserted into the charger, the charger will not begin charging it right away; instead, the green and the red indicator light will begin blinking. Once the battery reaches the right temperature (within the standard range), the fast charge process will begin automatically.
3. If it is not possible to charge the batteries properly (the red indicator is blinking):
 - Check that the battery contact surfaces are not dirty. Clean them with a cotton wad and alcohol as needed.
 - If the battery is still not charging properly, send or bring the charger (including the batteries) to your nearest authorised service centre.
4. Under certain conditions and if the charger is connected to power, foreign material may short circuit the charge contacts inside the charger. Foreign conducting substances, such as steel fibres, aluminium foils or metal deposits must be removed from the charger continuously. Always unplug the charger from power prior to cleaning.
5. If you are carrying out several different charge operations one

after the other, the charger may become hot. This is normal and is not a sign of a technical problem.

- Prevent liquid from getting inside the charger as it could cause an electrical injury. Do not place the battery in a hot environment if you wish to facilitate the battery cool down process.
- Accumulator batteries can remain plugged into the charger without a risk of damage to them or the charger itself. The batteries will remain fully charged in the charger. **DO NOT LEAVE** charged batteries in the charger if the charger is not plugged into the power outlet.
- DO NOT USE ACCUMULATOR BATTERIES** if they are damaged or if liquid leaks out of the cells. If the battery liquid comes into contact with your skin, immediately flush the area with water and monitor the skin's reaction. Seek medical attention if needed. If it comes into contact with your eyes, flush them with lots of water and immediately seek medical attention.
- If you are charging a fully discharged battery or if you stop charging the battery before it is fully charged, you must count each of these cycles as an entire charging cycle.

Note on Lithium-ion (Li-Ion) batteries

- These types of batteries do not have a memory effect, in other words, the batteries can be charged at any state of discharge. If you take the batteries out of the charger prior to fully charging them, it will not damage them.
- Each Li-Ion battery is equipped with deep discharge protection. If the voltage falls (due to overloading or discharge) below the monitored range, the electronic circuit will disconnect the cells. The machine will then either work intermittently or not at all. You must reduce machine load or recharge the battery.

Storing lithium-ion batteries

- Store fully charge batteries in a dry and dust-free environment at an ambient temperature between 5 °C and 40 °C. If you are not using the batteries for a longer period of time, we recommend you charge them fully once every three months.
- Keep the battery contacts clean. Do not store the replacement battery together with metal items as it may cause a short circuit.
- It is always necessary to charge batteries that were not used for a long time prior to use.

Transporting lithium-ion batteries

As per legal regulation, lithium-ion batteries fall into the hazardous load category. These batteries must be transported while complying with local, national, as well as international guidelines and regulations.

- Consumers may transport these batteries on public roads without a problem.
- Commercial transportation of lithium-ion batteries by transportation companies must comply with the regulation on hazardous load transportation. Only trained personnel may carry out the preparation and the actual transport. The entire process must have expert supervision.

The following must be maintained during battery transportation:

- Make sure that contacts are protected and isolated to prevent a short circuit.
- Be careful so that a large number of batteries do not move around or fall and collapse during transport.
- Damaged and leaking batteries cannot be transported.

Please contact your carrier for additional information.

Warning!!

It is not expected for the user to perform any service repairs on the charger. There are no spare parts inside the charger, which users could repair on their own. It is necessary to bring the charger to your nearest authorised service centre to prevent damage to spare parts, which are sensitive to static electricity, for example.

Always use the right set of batteries (the set delivered with the tools or a replacement set recommended by Narex s.r.o.). Never use any other sets of accumulator batteries because they could damage your tools and cause a hazardous situation.

Commissioning – ASV 120-2

Inserting and removing a battery

Insert the battery (1) into the shaft on the bottom side of the machine handle all the way. Pull on the battery to make sure it is fitted properly.

To remove a battery (1) from the machine, push on both battery clamps (2) and pull the battery out.

Turning the device ON

Pressing on the switch button (3) and gradually pushing on it will regulate speed. If you press the switch button (3) the LED work areal light (7) will automatically switch on. It is used to light up the work space directly in front of the machine – clamped device in the chuck.

Turning the device OFF

Release the switch button (3). The rundown of the spindle with the chuck is decreased using the brake after being turned off.

Lower speed is suitable for guiding the screw/bolt into the material. Higher speed is suitable for tightening the screw/bolt into the material or for drilling.



Attention! Long-term use of variable rotation speeds is not recommended. It can lead to switch button damage.

Changing the rotation direction

Using the turn direction switch (4) changes the rotation direction:

- Push down from right to left – clockwise.
- Push down from left to right – counter-clockwise.
- Button is in between – protection against accidental start.

Attention!

If you wish to change the position of the shift button, first check that the switch button is released.

Note:

You may hear a loud click when you first use the device after changing the rotation direction. This is normal and does not indicate a problem.

Changing the speed

Use the shift button (5) to change speed.

- Low speed ("Low"): move the button away from the chuck – the "L" letter appears
- High speed ("High"): move the button towards the chuck – the "H" letter appears

Work mode selection

Setting up torque

Turning the mode switch (6a) to the relevant symbol will set the required torque.

Tightening

- | | | |
|--------|-----------|-----------------------------|
| Symbol | 1 | = lowest tightening torque |
| Symbol | 18 | = highest tightening torque |

Drilling

- | | | |
|--------|--|------------------|
| Symbol | | = maximum torque |
|--------|--|------------------|

Mounting and releasing tools

Turning the chuck mounting case (8) opens and closes the jaws between which you place the working tools (drill bit, bit holder etc.). The machines are automatically equipped with a spindle stop, which makes changing the tool using only one hand in the desired direction very simple.

Getting Started – AS 120

Place a charged accumulator (1) into the accumulator shaft of the flashlight. Make sure to push it all the way in (you will hear a click when the accumulator clips snap into place (2)). To remove the accumulator (1) from the flashlight, press the accumulator clips on both sides (2) and slide the accumulator out of the accumulator shaft.

Pressing the switch (12) turns on the flashlight. Pressing the switch (12) again turns the flashlight off.

Attention!

The flashlight uses a highly luminous LED as its light source. Make sure you or other persons (or animals) in your vicinity do not look directly into the light source. There is a risk of glare, which may result in subsequent injury of the blinded person (or animal).

The spotlight (13) can be tilted at a 0° to 90° angle in 30° steps.

“TRAFFIC LIGHT” LED indicator (9)

Battery charge status (capacity) indication:

Activates automatically once you press the switch button (3) and switches off after approx. 3 seconds. The following LEDs light up depending on the state of charge (capacity) of the accumulator:

- Accumulator is fully charged: all three status LEDs light up – green, yellow and red.
- Accumulator capacity has dropped below ca. 60%: only two status LEDs light up – yellow and red.
- Accumulator capacity has dropped below ca. 30%: only one status LED lights up – red.

Indication of Reversible Defects

- Indication of low accumulator voltage – can occur when the accumulator voltage reaches dangerously low levels that could prevent repeated, proper and safe recharging. The control system will automatically disconnect the motor and a red status LED will start flashing; release the switch and press it again. If the problem persists, take the accumulator out of the machine and place it in the charger to recharge it. Insert the other (spare) accumulator into the machine and proceed with your work.
- Overload indication – can occur as a result of excessive current consumption, e.g. at an extremely high torque, in case of a jammed tool etc. The control system will automatically disconnect the motor and all three status LEDs will start flashing – green, yellow and red. To restart the machine, release the switch and then press it again.
- Overheat indicator – can occur in case of a long-term, extreme load. The control system will automatically disconnect the motor and two status LEDs will start flashing – yellow and red. Let the machine cool down before using it again. The cool down time depends on how overheated the machine is.

Indication of Irreversible Defects

May occur as a result of a combination of factors. e.g. during a short circuit, motor failure, accumulator failure etc. All three status LEDs will start flashing – green, yellow and red. If the machine cannot be restarted as per the above, bring it (along with the accumulator) to your nearest authorised service centre.

Table overview of problems and signals:

Problem	Reversible damage			Irreversible damage
	Voltage too low	Excess load	Overheating	
LED indicator	Red flashing	Green, yellow and red flashing	Yellow and red flashing	Green, yellow and red flashing
Machine status	Disconnected	Disconnected	Disconnected	Disconnected
Turning the machine on again	Releasing and pressing the button (3) Inserting a charged battery		Short-term break to cool down	Authorised service centre

Maintenance and service

Instructions for device cleaning

Start the motor and blow impurities and dust out of the vent holes of the device. Use protective goggles for this operation. Clean the external plastic parts by a wet rag and mild detergent. Though these parts are made of the materials resistant to solvents, **NEVER** use any solvent.

Instructions for flashlight cleaning

Clean the external plastic parts by a wet rag and mild detergent. Though these parts are made of the materials resistant to solvents, **NEVER** use any solvent.

Instructions for cleaning the charger

 **Attention! Risk of electric shock. Prior to start handling the charger, disconnect the line plug from the socket!**

Impurities and dust can be removed from external charger surfaces by a rag or a non-metal brush. Use neither water nor detergents.

 **Attention! With respect to protection from el. shock and preservation of the class of protection, all maintenance and service operations requesting jig saw case removal must be performed by the authorized service centre only!**

The current list of authorized service centres can be found at our website www.narex.cz, section “Service centres”.

Accessories

The accessories recommended for use with this device are available commercially in the shops with hand el. tools.

Storage

Packed appliance may be stored in dry, unheated storage place with temperature not lower than -5 °C.

Unpacked appliance should be stored only in dry storage place with temperature not lower than +5 °C with exclusion of all sudden temperature changes.

Environmental protection

Power tools, accessories and packaging should be sorted for environmental-friendly recy.

Only for EU countries:

Do not dispose of power tools into household waste!

According to the European Directive 2002/96/EC on waste electrical and electronic equipment and its incorporation into national law, power tools that are no longer suitable for must be separately collected and sent for recovery in an environmental-friendly manner.

Warranty

Our equipment is under warranty for at least 12 months with regard to material or production faults in accordance with national legislation. In the EU countries, the warranty period for exclusively private use is 24 months (an invoice or delivery note is required as proof of purchase).

Damage resulting from, in particular, normal wear and tear, overloading, improper handling, or caused by the user or other damage caused by not following the operating instructions, or any fault acknowledged at the time of purchase, is not covered by the warranty.

Complaints will only be acknowledged if the equipment has not been dismantled before being sent back to the suppliers or to an authorised NAREX customer support workshop. Store the operating instructions, safety notes, spare parts list and proof of purchase in a safe place. In addition, the manufacturer's current warranty conditions apply.

Note

Due to continuous research and development work, we reserve the right to make changes to the technical content of this documentation.

Certificate of Conformity

ASV 120-2:

We declare that the device meets requirements of the following standards and directives.

Safety:

EN 62841-1: 2015

EN 62841-2-1: 2018

Directive 2006/42/EC

Electromagnetic compatibility:

EN 55014-1

EN 55014-2

Directive 2014/30/EU

RoHS:

Directive 2011/65/EU

Place of storage of the technical documentation:

Narex s.r.o., Chelčického 1932, 470 01 Česká Lípa, Czech Republic



Narex s.r.o.
Chelčického 1932
470 01 Česká Lípa

Maciej Stajkowski
CEO of the company
December 1, 2019

ANU 1220:

We declare that the device meets requirements of the following standards and directives.

Safety:

EN 60335-1:2012+A11+A13

EN 60335-2-29:2004+A2+A11

EN 62233:2008

Directive 2014/35/EU

Electromagnetic compatibility:

EN 55014-1:2006+A1+A2

EN 55014-2:2015

EN 61000-3-2:2014

EN 61000-3-3:2013

Directive 2014/30/EU

RoHS:

Directive 2011/65/EU

Place of storage of the technical documentation:

Narex s.r.o., Chelčického 1932, 470 01 Česká Lípa, Czech Republic



Narex s.r.o.
Chelčického 1932
470 01 Česká Lípa

Maciej Stajkowski
CEO of the company
August 1, 2019

Akkuboehrschrauber ASV 120-2 BASIC; ASV 122-2 Akku LED-Leuchte AS 120 Original-Bedienungsanleitung (DE)

Inhaltsverzeichnis

Maschinenbeschreibung.....	24
Technische Daten.....	24
Allgemeine Sicherheitshinweise.....	25
Besondere Sicherheitvorschriften.....	26
Sicherheitshinweise zum Ladegerät.....	26
Information über den Lärmpegel und Schwingungen.....	26
Verwendung.....	26
Doppelsolierung.....	26
Anweisungen für den Akku-Ladeprozess.....	26
Inbetriebnahme – ASV 120-2.....	27
Inbetriebnahme – AS 120.....	28
LED-Anzeige „AMPEL“ (9).....	28
Wartung und Service.....	28
Zubehör.....	29
Lagerung.....	29
Entsorgung.....	29
Garantie.....	29
Konformitätserklärung.....	29

Maschinenbeschreibung

- 1 Akku
- 2 Akkuaufnahme
- 3 Schalter mit Drehzahlregelung
- 4 Drehrichtungsschalter
- 5 Gangschaltung
- 6 Stellung für die Drehmomenteinstellung
- 7 LED-Beleuchtung des Arbeitsbereiches
- 8 Bohrfutter
- 9 LED-Anzeige
- 10 Ladegerät
- 11 LED-Ladekontrollanzeigen
- 12 Schalter
- 13 Neigbarer Scheinwerfer

Abgebildetes oder beschriebenes Zubehör muss nicht Bestandteil der Lieferung sein.

Technische Daten

Typ		ASV 120-2
Spannung (V)		12,0
Leerlaufdrehzahl (min ⁻¹):		1. Gang 2. Gang
		0–350 0–1 350
Max. Drehmoment (Nm)		35
Bohrfutter – Spannweite (mm)		0,8–10
Holzschrauben ohne Vorbohren – ø max. (mm)		6
Bohren ø max. (mm)		in Metall in Holz
		10 30
Spindel mit einem Gewinde für das Bohrfutter		3/8"–24 UNF
Gewicht ohne Akkumulatoren (kg)		0,92
Empfohlenes Ladegerät		ANU 1220
Empfohlene Akkumulatoren		AP 122, AP 123
Ladegerät		ANU 1220
Typ		ANU 1220
Eingangsspannung (V)		220–240
Frequenz (Hz)		50–60
Leistungsaufnahme (W)		80
Ausgangsspannung (V)		12,6 / 21,0
Ladestrom (A)		3 / 4
Ladezeit (Min.):		AP 122 AP 123
		ca. 35 ca. 45
Gewicht (kg)		0,48
Schutzklasse		II / III
Akkumulator		AP 122 AP 123
Typ		AP 122 AP 123
Spannung (V)		12,0
Zellentyp		Li-Ion
Leistungsvermögen (Ah)		2,0 3,0
Akkuleistung (Wh)		36 54
Ladetemperatur (°C)		0–45
Ladezeit (Min.)		ca. 25 ca. 30
Überwachung der Ladetemperatur		Thermistor
Gewicht (kg)		0,35 0,36

Technische Daten

Leuchte	
Typ	AS 120
Spannung (V)	12,0
LED-Leistungsaufnahme (W)	1
LED-Lichtstärke auf 1 m Entfernung (lux)	8 500
Laufzeit mit AP 122 / AP 123 (Stunden)	8 / 12
Winkel der Leuchte einstellbar	0°; 30°; 60°; 90°
Gewicht ohne Akkumulatoren (kg)	0,18
Empfohlenes Ladegerät	ANU 1220
Empfohlene Akkumulatoren	AP 122, AP 123

Allgemeine Sicherheitshinweise



WARNUNG! Lesen Sie alle Sicherheitshinweise und die ganze Anleitung durch. Die Nichtbeachtung sämtlicher folgender Anweisungen kann zu einem Unfall durch einen Stromschlag, zur Brandentstehung und/oder zur schwerwiegenden Verletzungen von Personen führen.

Bewahren Sie alle Anweisungen und die Anleitung für eine zukünftige Verwendung.

Unter dem Ausdruck „elektrisches Werkzeug“ in allen weiter beschriebenen Warnanweisungen versteht man ein elektrisches Werkzeug, das aus dem Netz (mit beweglicher Zuleitung), oder aus den Akkus (ohne beweglicher Zuleitung) eingespeist wird.

1) Sicherheit der Arbeitsumgebung

- Halten Sie die Arbeitsstelle sauber und gut beleuchtet.** Eine Unordnung und dunkle Stellen sind oft die Ursache von Unfällen.
- Verwenden Sie das elektrische Werkzeug nicht in einer explosionsgefährlichen Umgebung, wo brennbare Flüssigkeiten, Gase oder Staub vorkommen.** Im elektrischen Werkzeug bilden sich Funken, die den Staub oder die Dünste anzünden können.
- Bei der Verwendung des elektrischen Werkzeuges dürfen sich keine Kinder und andere Personen im Arbeitsbereich aufhalten.** Wenn Sie gestört werden, können Sie die Kontrolle über die ausgeübte Tätigkeit verlieren.

2) Elektrische Sicherheit

- Die Gabel der beweglichen Zuleitung zum elektrischen Werkzeug muss der Steckdose entsprechen.** Ändern Sie niemals auf irgendeine Weise die Gabel. Verwenden Sie gemeinsam mit einem Werkzeug, das eine Schutzverbindung zur Erde hat, niemals die Steckdosenadapter. Mit den Gabeln, die nicht mit Änderungen entwertet wurden, und entsprechenden Steckdosen wird die Verletzungsgefahr durch einen Stromschlag verhindert.
- Vermeiden Sie einen Kontakt des Körpers mit den geerdeten Gegenständen, wie z.B. Rohrleitungen, Heizkörpern, Kochherden und Kühlschränken.** Es besteht höhere Verletzungsgefahr, wenn Ihr Körper mit der Erde verbunden ist.
- Stellen Sie das elektrische Werkzeug nicht dem Regen, der Feuchte oder Nässe aus.** Wenn Wasser in das elektrische Werkzeug eindringt, erhöht sich damit die Verletzungsgefahr durch einen Stromschlag.
- Verwenden Sie die bewegliche Zuleitung nicht zu anderen Zwecken.** Tragen und ziehen Sie niemals das elektrische Werkzeug an der Zuleitung. Reißen Sie die Gabel nicht aus der Steckdose mit dem Ziehen an der Zuleitung. Schützen Sie die Leitung vor Hitze, Fett, scharfen Kanten und sich bewegenden Teilen. Beschädigte oder verwickelte Zuleitungen erhöhen die Verletzungsgefahr durch einen Stromschlag.
- Wir das elektrische Werkzeug im Außenbereich verwendet, verwenden Sie eine für den Außenbereich geeignete Verlängerungszuleitung.** Die Verwendung einer Verlängerungszuleitung für den Außenbereich schränkt die Verletzungsgefahr durch einen Stromschlag ein.
- Wird das elektrische Werkzeug in nassen Bereichen verwendet, verwenden Sie eine Einspeisung, geschützt von**

einem Stromschuttschalter (RCD). Die Verwendung von RCD schränkt die Verletzungsgefahr durch einen Stromschlag ein.

3) Sicherheit von Personen

- Seien Sie aufmerksam bei der Verwendung des elektrischen Werkzeuges, bei nüchterer Beurteilung, widmen Sie sich Ihrer Arbeit, konzentrieren Sie sich.** Arbeiten Sie nicht mit dem elektrischen Werkzeug, wenn Sie müde oder unter Einfluss von Drogen, Alkohol oder Medikamenten sind. Ein Augenblick ohne Aufmerksamkeit bei der Verwendung des elektrischen Werkzeuges kann zu ernst Verletzungen von Personen führen.
- Verwenden Sie persönliche Schutzausrüstung.** Verwenden Sie immer einen Augenschutz. Die Schutzausrüstung, wie z.B. ein Respirator, Sicherheitsschuhe mit Anti-Rutsch-Aufbereitung, harte Kopfbedeckung, Gehörschutz, verwendet im Einklang mit den Arbeitsbedingungen reduziert das Verletzungsrisiko von Personen.
- Vermeiden Sie eine unbeabsichtigte Betätigung.** Stellen Sie sicher, dass der Schalter beim Einstecken der Gabel in die Steckdose und/oder beim Einschieben der Akkus oder beim Tragen des Werkzeuges ausgeschaltet ist. Das Tragen des Werkzeuges mit dem Finger auf dem Schalter oder das Einstecken der Gabel des Werkzeuges mit eingeschaltetem Schalter kann eine Unfallursache sein.
- Beseitigen Sie vor dem Einschalten des Werkzeuges alle Einrichtwerkzeuge oder Schlüssel.** Ein Einrichtwerkzeug oder Schlüssel, das/der am rotierenden Teil des elektrischen Werkzeuges befestigt bleibt, kann Personen verletzen.
- Arbeiten Sie immer nur dort, wohin Sie sicher lang können.** Halten Sie immer eine stabile Stellung und das Gleichgewicht. Sie können dann das elektrische Werkzeug in unvorhergesehenen Situationen kontrollieren.
- Ziehen Sie sich immer geeignet an.** Tragen Sie keine lose Kleidung und keinen Schmuck. Achten Sie darauf, dass sich Ihre Haare, Kleidung und Handschuhe immer ausreichend weit von den beweglichen Teilen befinden. Lose Kleidung, Schmuck und lange Haare können von den beweglichen Teilen erfasst werden.
- Wenn Mittel für den Anschluss von Absaug- und Staubsammelanlagen zu Verfügung stehen, stellen Sie sicher, dass sie angeschlossen und richtig verwendet werden.** Die Verwendung von diesen Einrichtungen kann die durch den Staub entstehenden Risiken verhindern.
- Verwendung des elektrischen Werkzeuges und seine Pflege**
 - Überlasten Sie nicht das elektrische Werkzeug.** Verwenden Sie das richtige Werkzeug, das für die ausgeführte Arbeit bestimmt ist. Das richtige elektrische Werkzeug kann so besser und mit mehr Sicherheit die Arbeit, für die es ausgelegt wurde, leisten.
 - Verwenden Sie kein elektrisches Werkzeug, das mit dem Schalter nicht ein- und ausgeschaltet werden kann.** Jedes elektrische Werkzeug, das mit dem Schalter nicht bedient werden kann, ist gefährlich und muss repariert werden.
 - Trennen Sie das Werkzeug vor jedem Einrichten, jedem Austausch des Zubehörs oder Ablegen des nicht verwendeten Werkzeuges durch das Ausziehen der Gabel vom Netz und/oder dem Abschalten von Akkus ab.** Diese vorbeugenden Sicherheitsmaßnahmen schränken die Gefahr einer unbeabsichtigten Betätigung des elektrischen Werkzeuges ein.

- d) **Legen Sie das nicht verwendete elektrische Werkzeug außerhalb der Reichweite von Kindern ab und lassen Sie nicht zu, dass Personen, die mit dem elektrischen Werkzeug oder mit diesen Anweisungen nicht vertraut gemacht wurden, es verwenden.** In den Händen von unerfahrenen Benutzern ist das elektrische Werkzeug gefährlich.
- e) **Warten Sie das elektrische Werkzeug. Kontrollieren Sie das Einrichten der beweglichen Teile und ihre Beweglichkeit, konzentrieren Sie sich auf Risse, gebrochene Teile und alle weitere Umstände, welche die Funktion des elektrischen Werkzeuges gefährden könnten. Ist das Werkzeug beschädigt, stellen Sie vor jeder weiteren Verwendung seine Reparatur sicher. Viele Unfälle werden mit ungenügend gewartetem elektrischem Werkzeug verursacht.**
- f) **Halten Sie Schnittwerkzeuge scharf und sauber.** Die richtig gewarteten und scharfen Schnittwerkzeuge erfassen mit niedrigerer Wahrscheinlichkeit das Material oder sperren sich, und man kann die Arbeit mit ihnen besser kontrollieren.
- g) **Verwenden Sie das elektrische Werkzeug, Zubehör, Arbeitswerkzeuge etc. im Einklang mit diesen Anweisungen und auf solche Weise, wie es für das konkrete elektrische Werkzeug vorgeschrieben wurde, und zwar mit Hinsicht auf die gegebenen Bedingungen und die Art der durchgeführten Arbeit. Eine nicht bestimmungsgemäße Verwendung des elektrischen Werkzeuges kann zu gefährlichen Situationen führen.**
- 5) **Service**
- a) **Lassen Sie die Reparaturen Ihres elektrischen Werkzeuges von einer qualifizierten Person ausführen, welche die identischen Ersatzteile verwenden wird. Auf diese Weise wird ein gleiches Sicherheitsniveau des elektrischen Werkzeuges wie vor seiner Reparatur sichergestellt.**

Besondere Sicherheitsvorschriften

- a) **Verwenden Sie bei der Arbeit mit Schlagbohrmaschinen einen Gehörschutz. Ein langzeitiger Lärm kann einen Gehörverlust verursachen.**
- b) **Verwenden Sie die mit dem Zubehör gelieferte Zusatzhandgriffe. Der Verlust der Kontrolle kann eine Verletzung verursachen.**

Sicherheitshinweise zum Ladegerät

- Dieses Gerät dürfen keine Personen (einschließlich Kindern) mit physischen, sinnlichen oder geistigen Einschränkungen verwenden oder solche, die eine mangelnde Erfahrung oder Kenntnisse darin haben, das Gerät sicher zu benutzen, wenn sie nicht beaufsichtigt werden oder wenn sie nicht von einer für ihre Sicherheit verantwortlichen Person bezüglich der Verwendung des Gerätes unterwiesen wurden.
- Kinder sollten beaufsichtigt werden, um zu gewährleisten, dass sie mit dem Gerät nicht spielen werden.

Information über den Lärmpegel und Schwingungen

Die Werte wurden im Einklang mit EN 62841-1 gemessen.

ASV 120-2

Der Pegel des Schalldrucks $L_{pA} = 68,3$ dB (A).

Der Pegel der Schallleistung $L_{WA} = 79,3$ dB (A).

Messungenauigkeit $K = 3$ dB (A).



ACHTUNG! Bei der Arbeit entsteht Lärm!

Verwenden Sie einen Gehörschutz!

Der Wert der Schwingungen a_w (Summe der Vektoren in drei Richtungen) und die Ungenauigkeit $K_{a_{wb}} = 1,168$ m/s².

Messungenauigkeit $K = 1,5$ m/s².

Die angeführten Werte von Schwingungen und Lärmpegel wurden gemäß den in EN 62841 angeführten Prüfbedingungen gemessen und dienen zum Vergleichen der Werkzeuge. Sie sind auch für eine vorläufige Beurteilung der Belastung mit Schwingungen und dem Lärm beim Einsatz des Werkzeuges geeignet.

Die angeführten Werte von Schwingungen und dem Lärm beziehen sich auf die Hauptverwendung des elektrischen Werkzeuges. Bei einer anderen Verwendung des elektrischen Werkzeuges, mit anderen

Werkzeugen oder bei einer unzureichenden Wartung kann sich die Belastung mit Schwingungen und dem Lärm während der ganzen Arbeitszeit deutlich erhöhen.

Für eine genaue Beurteilung während der im Voraus festgelegten Arbeitszeit sind auch die Dauer des Leerlaufbetriebs und das Ausschalten des Werkzeuges im Rahmen dieser Zeit zu berücksichtigen. Damit kann die Belastung während der ganzen Arbeitszeit deutlich reduziert werden.

Verwendung

Akku-Bohrschrauber sind zum Schrauben, Bohren und Schlagbohren konzipiert – unabhängig vom Stromnetz. Diese Geräte dürfen nur bestimmungsgemäß verwendet werden. Für nicht bestimmungsgemäßen Gebrauch haftet der Benutzer selbst.

Doppelisolierung

Für eine maximale Sicherheit des Benutzers werden unsere Geräte so konstruiert, damit sie den gültigen europäischen Vorschriften (EN-Normen) entsprechen. Geräte mit Doppelisolierung sind mit dem internationalen Symbol des doppelten Quadrats gekennzeichnet. Solche Geräte dürfen nicht geerdet werden und zu ihrer Speisung reicht ein Kabel mit zwei Adern aus. Die Geräte sind nach der Norm EN 55014 abgeschirmt.

Anweisungen für den Akku-Ladeprozess

1. Vergewissern Sie sich, dass die Netzversorgung dieselbe ist wie die Spannung auf dem Herstellerschild des Ladegeräts. Schließen Sie das Ladegerät (10) an die Versorgungsquelle an. Die rote LED leuchtet auf (11). Das bedeutet, dass das Ladegerät zum Laden bereit ist. Wenn die rote LED nicht aufleuchtet, überprüfen Sie den Anschluss an die Versorgungsquelle. Wenn die Versorgungsquelle in Ordnung ist, bringen Sie das Ladegerät zum autorisierten Servicezentrum!
2. Schieben Sie den Akku (1) bis zum Anschlag in das Ladegerät.
3. Die rote LED erlischt und die grüne LED (11) beginnt zu blinken, was bedeutet, dass der Akku sich im Schnellladebetrieb befindet.
4. Ungefähr nach 25–30 Minuten (in Abhängigkeit vom Leistungsvermögen des Akkus) ist der Akku voll aufgeladen und die grüne LED beginnt zu leuchten.
5. Nehmen Sie den Akku aus dem Ladegerät. Wenn Sie keinen weiteren Akku aufladen möchten, trennen Sie das Ladegerät von der Versorgungsquelle.

Übersicht der LED-Signale für die Aufladung (11):

rote LED	grüne LED	Bedeutung von Signal-kombinationen
leuchtet ununterbrochen	leuchtet nicht	ans Netz angeschlossen*
leuchtet nicht	blinkt	Akkumulator wird aufgeladen
leuchtet nicht	leuchtet ununterbrochen	Akkumulator ist aufgeladen
blinkt	blinkt	Ladegerättemperatur oder Akkumulatortemperatur zu hoch
blinkt	leuchtet nicht	Akkumulator beschädigt

* Bei der Aktivierung des Ladegeräts nach dem Anschluss an das Netz blinkt ca. 1 s lang die grüne und rote LED, danach beginnt die rote LED zu leuchten.

Neue Akkumulatoren:

Während der ersten Ladezyklen neuer Akkumulatoren kann deren Leistungsvermögen niedriger sein als der angegebene Wert. Dies ist durch die bislang nicht aktivierte chemische Komposition der Akkumulatoren bedingt. Dieser Zustand ist vorübergehend und kommt nach ein paar Ladezyklen in Ordnung.

Anmerkung:

- Die leuchtende grüne Kontrollanzeige signalisiert, dass der Akku voll aufgeladen ist, oder dass er sich im „Langsamladebetrieb“ befindet, in dem das Ladeniveau des Akkus aufrechterhalten wird.
- Abhängig von der Umgebungstemperatur, der Netzeinspeisung

und dem bestehenden Aufladungslevel kann das anfängliche Aufladen der Akkus länger als 25–30 Minuten (in Abhängigkeit vom Leistungsvermögen des Akkus) dauern.

- Wenn Sie das Ladegerät nicht benutzen, trennen Sie es von der Versorgungsquelle.

Wichtige Hinweise zum Aufladen:

1. Die längste Lebensdauer und die beste Leistung kann erreicht werden, wenn die Akkumulatoren bei einer Lufttemperatur von 18 °C bis 24 °C aufgeladen werden. **LADEN SIE DIE AKKUS NICHT** bei einer Temperatur von weniger als 0 °C und auch nicht bei mehr als 45 °C. Dies ist sehr wichtig. Sie vermeiden so eine ernsthafte Beschädigung der Akkus.
- Besonders in den Sommermonaten laden Sie die Akkus nicht in direkter Sonne auf! Sie vermeiden so deren enorme Erwärmung, was zu einer ernsthafte Beschädigung der Akkus führen könnte!
2. Wird in das Ladegerät ein Akku gesteckt, der zu kalt ist (unter 0 °C), beginnt das Ladegerät nicht sofort mit der Aufladung, sondern die Kontrollanzeigen beginnen nur grün und rot zu blinken. Nachdem der Akku auf natürlichem Wege die Temperatur erreicht hat, die dem standardmäßigen Temperaturbereich entspricht, startet der Schnellladeprozess automatisch.
- Wird in das Ladegerät ein Akku gesteckt, der zu warm ist (über 45 °C), beginnt das Ladegerät nicht sofort mit der Aufladung, sondern die Kontrollanzeigen beginnen nur grün und rot zu blinken. Nachdem die Akkutemperatur auf den Wert gesunken ist, der dem standardmäßigen Temperaturbereich entspricht, startet der Schnellladeprozess automatisch.
3. Wenn es nicht gelingt, die Akkus richtig aufzuladen (rote Kontrollanzeige blinkt):
 - Überprüfen Sie, ob die Kontaktflächen der Akkus nicht verschmutzt sind. Reinigen Sie sie bei Bedarf mit einem Baumwolltupfer und Spiritus.
 - Wenn es auch weiterhin nicht gelingt, die Akkus richtig aufzuladen, schicken oder bringen Sie das Ladegerät (einschließlich der Akkus) zum nächsten autorisierten Servicezentrum.
4. Unter bestimmten Bedingungen, wenn das Ladegerät an die Versorgungsquelle angeschlossen ist, können die Ladekontakte im Ladegerät durch Fremdmaterial kurzgeschlossen werden. Leitfähiges Fremdmaterial, wie z. B. Stahlwolle, Alufolie oder Metallpartikelablagerungen, muss aus dem Ladegerät regelmäßig entfernt werden. Trennen Sie das Ladegerät vor dem Reinigen von der Netzeinspeisung.
5. Wenn mehrere Ladeprozesse hintereinander durchgeführt werden, kann sich das Ladegerät erhitzen. Das ist normal und bedeutet keinen technischen Fehler.
6. Verhindern Sie, dass Flüssigkeit ins Ladegerät dringt, es könnte zu einem Stromschlag kommen. Wenn Sie nach der Benutzung die Abkühlung der Akkus erleichtern wollen, legen Sie sie nicht in eine erwärmte Umgebung.
7. Die Akkus können im angeschlossenen Ladegerät bleiben, ohne dass sie selbst oder das Ladegerät beschädigt werden. Die Akkus bleiben im Ladegerät voll aufgeladen. **LASSEN SIE AUFGE-LADENE AKKUS NICHT** im Ladegerät, das von der Einspeisung getrennt ist.
8. **VERWENDEN SIE KEINE AKKUS**, die beschädigt sind und aus deren Zellen Flüssigkeit austritt. Bei Hautkontakt spülen Sie den betroffenen Bereich sofort ab und beobachten Sie die Hautreaktion. Suchen Sie bei Bedarf ärztliche Hilfe auf. Bei Augenkontakt spülen Sie die betroffene Stelle gründlich mit viel Wasser aus und suchen Sie unverzüglich ärztliche Hilfe auf.
9. Wenn Sie einen nicht voll entladenen Akku aufladen, oder wenn Sie den Ladeprozess beenden, bevor der Akku voll aufgeladen ist, müssen Sie jeden solchen Zyklus als einen vollwertigen Ladeprozess zählen.

Anmerkung zu Lithium-Ionen-Akkumulatoren

- Dieser Akku-Typ leidet nicht an dem Memory-Effekt, was bedeutet, dass die Akkumulatoren im beliebigen Ladezustand aufgeladen werden können. Wenn Sie die Akkus noch vor ihrer vollständigen Aufladung aus dem Ladegerät nehmen, werden sie nicht beschädigt.
- Der Lithium-Ionen-Akkumulator ist mit einem Schutz gegen Tiefentladung ausgestattet. Bei Spannungsabfall (Überlastung

oder Entladung) unter die Überwachungsgrenze schaltet die Elektronik die Zellen ab. Das Gerät arbeitet danach entweder mit Unterbrechungen oder schaltet ganz ab. Die Belastung des Geräts muss gesenkt oder der Akku erneut aufgeladen werden.

Lagerung der Lithium-Ionen-Akkumulatoren

- Bewahren Sie die Akkus voll aufgeladen in trockener und staubfreier Umgebung bei einer Temperatur von idealerweise 5 °C bis 40 °C auf. Wenn die Akkus über längere Zeit nicht benutzt werden, empfehlen wir, sie spätestens einmal in drei Monaten voll aufzuladen!
- Halten Sie die Akkukontakte sauber. Den Ersatzakku nicht zusammen mit Metallgegenständen lagern, es droht Kurzschlussgefahr.
- Über längere Zeit nicht benutzte Akkumulatoren sind vor der Benutzung stets aufzuladen.

Transport von Lithium-Ionen-Akkumulatoren

Lithium-Ionen-Akkumulatoren fallen nach den gesetzlichen Bestimmungen unter den Transport von gefährlichen Ladungen. Der Transport dieser Akkumulatoren ist unter der Einhaltung örtlicher, nationaler und internationaler Vorschriften und Bestimmungen durchzuführen.

- Verbraucher dürfen diese Akkumulatoren problemlos auf Straßen transportieren.
- Der kommerzielle Transport von Lithium-Ionen-Akkumulatoren durch Expeditionen unterliegt den Bestimmungen über den Transport von gefährlichen Ladungen. Die Vorbereitungsarbeiten für das Versenden sowie den Transport selbst dürfen nur entsprechend geschulte Personen vornehmen. Der ganze Prozess muss fachlich beaufsichtigt werden.

Beim Transport von Batterien ist Folgendes zu beachten:

- Gewährleisten Sie, dass die Kontakte gut geschützt und isoliert sind, um einem Kurzschluss vorzubeugen.
- Achten Sie darauf, dass eine größere Anzahl von Akkumulatoren innerhalb der Verpackung sich nicht bewegen bzw. rutschen oder einstürzen kann.
- Beschädigte und ausgelaufene Akkumulatoren dürfen nicht transportiert werden.

Bezüglich weiterer Informationen wenden Sie sich an Ihren Transportunternehmer.

Warnung!!

Beim Ladegerät werden keine Servicetätigkeiten aufseiten des Benutzers vorausgesetzt. Im Inneren des Ladegeräts gibt es keine Teile, die der Benutzer selbst reparieren könnte. Das Ladegerät ist im nächsten autorisierten Servicezentrum abzugeben, um eine Beschädigung z. B. ESD-empfindlicher Innenteile zu vermeiden.

Verwenden Sie stets den richtigen Akkusatz (der mit dem Werkzeug gelieferte Satz oder der vom Hersteller Narex s.r.o. empfohlene Ersatzsatz). Verwenden Sie niemals einen anderen Akkusatz, da er Ihr Werkzeug zerstören und einen gefährlichen Gerätezustand hervorrufen könnte.

Inbetriebnahme – ASV 120-2

Einstecken und Herausnehmen des Akkus

Stecken Sie den Akku (1) bis zum Anschlag in den Schacht auf der Unterseite des Maschinengriffs. Überzeugen Sie sich, dass der Akku richtig sitzt, indem Sie daran ziehen.

Zum Herausnehmen des Akkus (1) aus der Maschine drücken Sie beide Akkubefestigungen zu (2) und ziehen Sie den Akku heraus.

Einschalten

Durch das Betätigen des Schalters (3) und durch sein allmähliches Herunterdrücken kann die Drehzahl stetig geregelt werden. Beim Betätigen des Schalters (3) schaltet sich automatisch die flächige LED-Beleuchtung (7) ein, die zur Beleuchtung des Arbeitsbereiches unmittelbar vor der Maschine – dem eingespannten Werkzeug im Bohrfutter – dient.

Ausschalten

Durch das Lösen des Schalters (3). Der Nachlauf der Spindel mit dem Bohrfutter wird durch die Bremse nach dem Ausschalten verkürzt. Eine niedrigere Geschwindigkeit eignet sich dafür, um die Schraube ins Material zu führen. Eine hohe Geschwindigkeit eignet sich dafür, die Schraube im Material festzuziehen oder zu bohren.



Achtung! Die langfristige Benutzung mit variabler Drehgeschwindigkeit wird nicht empfohlen. Es kann zu einer Schalterbeschädigung führen.

Drehrichtungswechsel

Mit dem Drehrichtungsschalter (4) ändert sich die Drehrichtung:

- Drücken von rechts nach links – Rechtslauf.
- Drücken von links nach rechts – Linkslauf.
- Taste in der Ruhestellung – Sicherung gegen Einschalten.

Achtung!

Wenn Sie die Lage des Gangschalters ändern wollen, prüfen Sie zu erst, dass der Schalter gelöst ist.

Bemerkung:

Bei der ersten Werkzeugverwendung kann nach dem Drehrichtungswechsel anfangs ein lautes Klicken zu hören sein. Dies ist eine normale Erscheinung und stellt kein Problem dar.

Einlegen der Gänge

Der Gang wird mit dem Schiebeshalter (5) gewählt.

1. niedrige Geschwindigkeit („Low“): den Schalter vom Bohrfutter weg schieben – der Buchstabe „L“ ist zu sehen
2. hohe Geschwindigkeit („High“): den Schalter zum Bohrfutter hin schieben – der Buchstabe „H“ ist zu sehen

Betriebsartenvorwahl

Drehmomenteinstellung

Durch das Drehen des Betriebsartenschalters (6a) auf das entsprechende Symbol kann das gewünschte Drehmoment eingestellt werden.

Schrauben

- Symbol **1** = niedrigstes Drehmoment zum Schrauben
- Symbol **18** = höchstes Drehmoment zum Schrauben

Bohren

- Symbol = max. Drehmoment

Werkzeug spannen und lösen

Durch das Drehen der Spannhülse des Bohrfutters (8) öffnen und schließen sich die Spannbacken, in die das Arbeitswerkzeug (Bohrer, Bitaufnahme u. Ä.) gelegt wird. Die Maschinen sind mit einer automatischen Spindelarretierung ausgestattet, die den Werkzeugwechsel mit dem Drehen einer Hand in die gewünschte Richtung erleichtert.

Inbetriebnahme – AS 120

Setzen Sie den aufgeladenen Akku (1) bis zum Anschlag in den Akkuschacht der Leuchte ein. (Der Akku rastet ein). Zum Herausnehmen des Akkus (1) aus der Leuchte drücken Sie beide Akku-Entriegelungstasten (2) und ziehen Sie den Akku anschließend aus dem Akkuschacht der Leuchte heraus.

Durch Drücken des Schalters (12) leuchtet die Lampe auf. Durch erneutes Drücken des Schalters (12) geht die Lampe aus.

Achtung!

Als Lichtquelle wird eine stark leuchtende LED verwendet. Schauen Sie nicht direkt in die Lichtquelle und leuchten Sie auch anderen Personen (oder Tieren) nicht direkt in die Augen. Sie könnten diese Personen (bzw. Tiere) blenden, sodass Verletzungsgefahr besteht.

Der Leuchtenscheinwerfer (13) ist zwischen 0° bis 90° in jeweils 30°-Schritten neigbar.

LED-Anzeige „AMPEL“ (9)

Anzeige des Ladezustands (Leistungsvermögen) des Akkus:

Sie wird nach der Betätigung des Schaltertasters (3) aktiviert und erlischt nach ca. 3 Sekunden. Je nach Ladezustand (Leistungsvermögen) des Akkus leuchten die LEDs folgendermaßen:

- Der Akku ist vollständig geladen, in der Anzeige leuchten alle drei Status-LEDs auf – grün, gelb und rot.
- Die Akkukapazität hat den Grenzwert von ca. 60% unterschritten, es leuchten nur zwei Status-LEDs auf – gelb und rot.

- Die Akkukapazität hat den Grenzwert von ca. 30% unterschritten, es leuchtet nur eine Status-LED auf – rot.

Anzeige reversibler Störungen

- Anzeige für niedrigen Batteriestand – kann vorkommen, wenn die Batteriespannung das zum ordnungsgemäßen und sicheren Aufladen erforderliche Risikoniveau erreicht. Die Steuerelektronik schaltet den Motor automatisch ab und die rote Status-LED blinkt; lassen Sie den Schalter los und drücken Sie ihn erneut. Wenn sich die Situation wiederholt, nehmen Sie den Akku aus der Maschine und legen ihn zum ordnungsgemäßen Aufladen ins Ladegerät. Legen Sie in die Maschine einen zweiten Akku (Ersatzakkumulator) und setzen Sie Ihre Arbeit fort.
- Überlastungsanzeige – Kann durch zu hohen Stromverbrauch erzeugt werden, z. B. bei extrem hohen Drehmomenten, wenn das Werkzeug blockiert wird usw. Die Steuerelektronik trennt den Motor automatisch und alle drei Status-LEDs – grün, gelb und rot – fangen an zu blinken. Um die Maschine erneut in Betrieb zu nehmen, ist nur der Schalter zu lösen und erneut zu drücken.
- Überhitzungsanzeige – kann bei einer längeren extremen Belastung auftreten. Die Steuerelektronik trennt den Motor automatisch und zwei Status-LEDs – gelb und rot – fangen an zu blinken. Um die Maschine erneut in Betrieb zu nehmen, lassen Sie die Maschine abkühlen. Die Dauer hängt vom Grad der Überhitzung ab.

Anzeige irreversibler Störungen

Kann durch die Kombination vieler Faktoren entstehen, z. B. bei einem Kurzschluss, bei einer Motorstörung, bei einer Akkustörung usw. Alle drei Status-LEDs – grün, gelb und rot – fangen an zu blinken. Wenn die Maschine nach dem oben stehenden Text nicht erneut in Betrieb genommen werden kann, bringen Sie sie einschließlich der Batterie in ein autorisiertes Servicezentrum.

Tabellarische Übersicht der Meldungen und Anzeigen:

Meldung	Reversible Störungen			Irreversible Störungen
	Spannung zu niedrig	Überlastung	Überhitzung	
LED-Anzeige	LED-Anzeige „AMPEL“	blinkt rot	blinkt rot	blinkt rot
Maschinenzustand	abgeschaltet	abgeschaltet	abgeschaltet	abgeschaltet
Wiederaufnahme des Maschinenbetriebs	durch Lösen und Drücken der Taste (3) durch Einstecken eines aufgeladenen Akkus	durch kurzzeitiges Abschalten zur Abkühlung		autorisiertes Service

Wartung und Service

Hinweise zur Reinigung der Maschine

Blasen Sie mit angelassenem Motor Verunreinigungen und Staub aus den Lüftungsöffnungen des Werkzeugs. Benutzen Sie bei dieser Tätigkeit eine Schutzbrille. Äußere Kunststoffteile können mit einem feuchten Tuch und einem schwachen Reinigungsmittel gereinigt werden. Obwohl diese Teile aus lösungsmittelbeständigen Materialien hergestellt sind, verwenden Sie **NIEMALS** Lösungsmittel.

Hinweise zur Reinigung der Leuchte

Äußere Teile aus Kunststoff können mit einem feuchten Tuch und ein wenig Reinigungsmittel gereinigt werden. Obwohl diese Teile aus lösungsmittelbeständigem Material hergestellt sind, IST die Verwendung von Lösungsmitteln **STETS ZU VERMEIDEN**.

Anweisungen zum Reinigen des Ladegeräts



Achtung! Stromschlaggefahr. Vor jeglichem Umgang mit dem Ladegerät ziehen Sie den Netzstecker aus der Steckdose!

Von den äußeren Gehäuseoberflächen des Ladegeräts können Verunreinigungen und Staub mit einem Tuch oder einer nichtmetallischen Bürste entfernt werden. Verwenden Sie weder Wasser noch Reinigungslösungen!



Achtung! Im Hinblick auf die Stromschlaggefahr und die Beibehaltung der Schutzklasse müssen alle Wartungs- und Servicearbeiten, die die Demontage des Gerätegehäuses erfordern, von einem autorisierten Kundendienst durchgeführt werden!

Die aktuelle Liste der autorisierten Kundendienste finden Sie auf unseren Webseiten www.narex.cz in Abschnitt „Kundendienststellen“.

Zubehör

Das entsprechende Zubehör für dieses Elektrowerkzeug ist als übliche Ware in allen Laden mit Elektrowerkzeugen erhältlich.

Lagerung

Die verpackte Maschine kann im trockenen Lager ohne Heizung gelagert werden, wo die Temperatur nicht unter -5°C sinkt.

Die unverpackte Maschine nur im trockenen Lager aufbewahren, wo die Temperatur nicht unter $+5^{\circ}\text{C}$ sinkt und wo eine abrupte Temperaturschwankung verhindert wird.

Entsorgung

Die Elektrowerkzeuge, das Zubehör und Verpackungen sollten zu einer erneuten Verwertung, welche die Umwelt nicht beschädigt, abgegeben werden.

Nur für EU-Länder:

Die Elektrowerkzeuge nicht in den Kommunalabfall werfen!

Gemäß der europäischen Richtlinie 2002/96/EG über alte Elektro- und Elektronikgeräte und ihre Durchsetzung in den nationalen Gesetzen muss ein unbenutzbares auseinandergelegtes Elektrowerkzeug zu einer erneuten Verwertung, welche die Umwelt nicht beschädigt, gesammelt werden.

Garantie

Auf unsere Geräte gewähren wir eine Garantie auf Material- oder Fertigungsmängel gemäß den gesetzlichen Bestimmungen des gegebenen Landes, mindestens jedoch 12 Monate. In den Staaten der Europäischen Union beträgt die Garantiezeit 24 Monate bei einer ausschließlichen privaten Verwendung (mit einer Rechnung oder einem Lieferschein nachgewiesen).

Schäden, die sich aus einem natürlichen Verschleiß, Überlastung, nicht richtiger Verwendung ergeben, bzw. Schäden, verursacht durch den Benutzer oder mit einer Verwendung im Widerspruch zu der Bedienungsanleitung, oder Schäden, die beim Einkauf bekannt waren, sind aus der Garantie ausgeschlossen.

Anmerkung

Aufgrund der ständigen Forschungs- und Entwicklungsarbeiten sind Änderungen der hierin gemachten technischen Angaben vorbehalten.

Konformitätserklärung

ASV 120-2

Wir erklären, dass diese Anlage die Anforderungen folgender Normen und Richtlinien erfüllt.

Sicherheit:

EN 62841-1: 2015
EN 62841-2-1: 2018
Richtlinie 2006/42/EC

Elektromagnetische Verträglichkeit:

EN 55014-1
EN 55014-2
Richtlinie 2014/30/EU

RoHS:

Richtlinie 2011/65/EU

Aufbewahrungsort der technischen Dokumentation:

Narex s.r.o., Chelcického 1932, 470 01 Ceska Lipa, Tschechische Republik

 2017

Narex s.r.o.
Chelčického 1932
470 01 Česká Lípa



Maciej Stajkowski
Geschäftsführer der Gesellschaft
01. 12. 2019

ANU 1220:

Wir erklären, dass diese Anlage die Anforderungen folgender Normen und Richtlinien erfüllt.

Sicherheit:

EN 60335-1:2012+A11+A13
EN 60335-2-29:2004+A2+A11
EN 62233:2008
Richtlinie 2014/35/EU

Elektromagnetische Verträglichkeit:

EN 55014-1:2006+A1+A2
EN 55014-2:2015
EN 61000-3-2:2014
EN 61000-3-3:2013
Richtlinie 2014/30/EU

RoHS:

Richtlinie 2011/65/EU

Aufbewahrungsort der technischen Dokumentation:

Narex s.r.o., Chelcického 1932, 470 01 Ceska Lipa, Tschechische Republik

 2019

Narex s.r.o.
Chelčického 1932
470 01 Česká Lípa



Maciej Stajkowski
Geschäftsführer der Gesellschaft
01. 08. 2019

Atornillador compacto con acumulador ASV 120-2 BASIC; ASV 122-2 Linterna LED a batería AS 120 Instrucciones de uso originales (ES)

Tabla de materias	Descripción del aparato
Descripción del aparato.....	1Batería
Datos técnicos.....	2Abrazadera de la batería
Instrucciones de seguridad generales.....	3Botón del interruptor con regulación de velocidad de giro
Instrucciones de seguridad para taladradoras.....	4Cambio del sentido de giro
Instrucciones de seguridad para los cargadores.....	5Conmutador de cambio de velocidad
Información sobre el nivel de ruido y vibraciones.....	6Anillo regulador de ajuste del par
Uso.....	7LED de iluminación del área de trabajo
Aislamiento doble.....	8Mandril de sujeción
Instrucciones para la carga de la batería.....	9Testigo LED
Puesta en marcha – ASV 120-2.....	10.....Cargador
Puesta en servicio – AS 120.....	11.....Testigos LED de la carga
Piloto LED «SEMÁFORO» (9).....	12.....Interruptor de la linterna
Mantenimiento y servicio.....	13.....Reflector inclinable
Accesorios.....	
Almacenamiento.....	
Reciclaje.....	
Garantía.....	
Declaración de conformidad.....	

Los accesorios mostrados o descritos pueden no estar incluidos.

Datos técnicos		
Tipo	ASV 120-2	
Tensión (V)	12,0	
Velocidad en vacío (rpm):	1.ª velocidad	0–350
	2.ª velocidad	0–1 350
Par de torsión máximo (Nm)	35	
Mandril – extensión de sujeción (mm)	0,8–10	
Tornillos para madera sin taladrar - ø máx. (mm)	6	
Taladrado – ø max. (mm)	en metal	10
	en madera	30
Cabezal con rosca para mandril	3/8"–24 UNF	
Peso sin batería (kg)	0,92	
Cargador recomendado	ANU 1220	
Baterías recomendadas	AP 122, AP 123	
Cargador		
Tipo	ANU 1220	
Tensión de entrada (V)	220–240	
Frecuencia (Hz)	50–60	
Potencia consumida (W)	80	
Tensión de salida (V)	12,6 / 21,0	
Corriente de carga (A)	3 / 4	
Tiempo de carga (min):	AP 122	aprox. 35
	AP 123	aprox. 45
Peso (kg)	0,48	
Clase de protección	II / 	
Batería		
Tipo	AP 122	AP 123
Tensión (V)	12,0	
Tipo de celdas	Li-Ion	
Capacidad (Ah)	2,0	3,0
Potencia de la batería (Wh)	21,6	32,4
Temperatura de carga (°C)	0–45	
Tiempo de carga (min)	aprox. 25	aprox. 30
Supervisión de la temperatura de carga	mediante termistor	
Peso (kg)	0,18	0,19

Datos técnicos

Linterna	
Tipo	AS 120
Tensión (V)	12,0
Consumo energético del LED (W)	1
Luminosidad del LED a una distancia de 1 m (lux)	8 500
Duración de la iluminación con AP 122 / AP 123 (horas)	8 / 12
Ángulo de inclinación de la linterna	0°; 30°; 60°; 90°
Peso sin batería (kg)	0,18
Cargador recomendado	ANU 1220
Baterías recomendadas	AP 122, AP 123

Instrucciones de seguridad generales



¡ADVERTENCIA! Lea todas las instrucciones de seguridad y el manual completo. La violación de todas las siguientes instrucciones puede ocasionar accidentes por contacto con corriente eléctrica, puede originar un incendio y/o causar graves lesiones a las personas.

Guarde cuidadosamente todas las instrucciones y el manual para su uso futuro.

La denominación «herramienta eléctrica», utilizada en las presentes instrucciones de advertencia significa una herramienta eléctrica, que se alimenta (toma móvil) de la red eléctrica, o herramienta, que se alimenta de baterías (sin toma móvil).

1) Seguridad del medio laboral

- Mantenga limpio y bien iluminado el puesto de trabajo. El desorden y la oscuridad suelen ser la causa de accidentes en el puesto de trabajo.
- No utilice herramientas eléctricas en un medio con peligro de explosión, en los que haya líquidos inflamables, gases o polvo. En la herramienta eléctrica se producen chispas, que pueden inflamar polvo o vapores.
- Al utilizar la herramienta eléctrica, impida el acceso de niños y otras personas al lugar. Si usted es interrumpido en la actividad que realiza, esto puede disociarlo de ella.

2) Seguridad de manipulación con electricidad

- La clavija de la toma móvil de la herramienta eléctrica tiene que responder a las características del enchufe de la red. Nunca repare la clavija de manera alguna. Nunca utilice adaptadores de enchufe con herramientas, que tengan conexión de protección a tierra. Las clavijas, que no sean destruidas por reparaciones y los enchufes correspondientes limitan el peligro de accidentes por contacto con la electricidad.
- Evite el contacto del cuerpo con objetos conectados a tierra, por ejemplo, tubos, cuerpos de calefacción central, cocinas y neveras. El peligro de accidente con corriente eléctrica aumenta cuando su cuerpo entra en contacto con la tierra.
- No exponga la herramienta eléctrica a la lluvia, humedad o a que se moje. Si la herramienta eléctrica se moja, aumentará el peligro de accidente por contacto con electricidad.
- No utilice la toma móvil para otros fines. Nunca cargue o tire de la herramienta eléctrica por la toma, ni nunca extraiga la clavija del enchufe tirándola de la toma. Proteja la toma contra el calor, grasa, piezas móviles y con bordes afilados. Las tomas dañadas o enredadas aumentan el peligro de accidente con electricidad.
- Si la herramienta eléctrica es utilizada en exterior, use un cable alargador adecuado para exteriores. Con el uso del cable alargador para exteriores se reduce el peligro de accidente con electricidad.
- Si la herramienta eléctrica es utilizada en un medio húmedo, use una alimentación con un protector de corriente (RCD). Utilizando un RCD, se reduce el peligro de accidente con electricidad.

3) Seguridad de las personas

- Al utilizar la herramienta eléctrica, sea prudente y ponga atención a lo que esté haciendo, concéntrese y actúe con cordura. Si está cansado o está bajo los efectos del alcohol, drogas o medicinas, no trabaje con la herramienta eléctrica.

Un mínimo descuido al utilizar la herramienta eléctrica puede originar un grave accidente de personas.

- Utilice medios de protección. Siempre utilice protección de la vista. Los medios de protección, utilizados de conformidad con las condiciones laborales, como p.ej., respiradores, calzados de seguridad antideslizante, coberturas de la cabeza, o protectores de ruido, pueden reducir el peligro de lesiones de personas.
 - Evite un encendido casual. Cerciórese de que el pulsador esté en posición de apagado cuando vaya a introducir la clavija en el enchufe y/o cuando vaya a cambiar las baterías, o porte las herramientas. Asimismo, la causa de accidentes puede ser también el portar una herramienta con el dedo puesto en el pulsador, o el conectar la clavija con el pulsador en posición de encendido.
 - Antes de encender una herramienta, retire todos los instrumentos de calibración o llaves. El dejar un instrumento de calibración o una llave fija a una parte giratoria de una herramienta eléctrica puede ser la causa de lesiones de personas.
 - Trabaje hasta donde tenga alcance con seguridad. Mantenga siempre una posición estable y equilibrio. De esta manera podrá tener un dominio pleno de la herramienta eléctrica en situaciones imprevistas.
 - Use ropa adecuada. No utilice ropa holgada ni joyas. Procure mantener el cabello, la ropa y los guantes a una distancia prudencial de las partes móviles. La ropa holgada, joyas y el cabello largo pueden ser atrapados por las partes móviles.
 - Si se disponen de medios para conectar equipos de extracción y recogida de polvo, cerciórese de que éstos estén bien conectados y de usarlos correctamente. El uso de tales equipos puede reducir el peligro causado por la presencia de polvo.
- ### 4) Uso de herramientas eléctricas y cuidados de éstas
- No sobrecargue la herramienta eléctrica. Utilice la herramienta correcta, que esté destinada para el trabajorealizado. Una herramienta eléctrica adecuada trabajará mejor y de una manera más segura en la labor para la que ha sido diseñada.
 - No utilice una herramienta eléctrica, que no se pueda encender y apagar mediante el pulsador. Cualquiera herramienta eléctrica que no se pueda operar a través del pulsador, constituye un peligro y hay que repararla.
 - Desconecte la herramienta sacando la clavija del enchufe, y/o desconectando la batería, antes de hacer cualquier calibración, cambio de accesorios, o antes de guardar una herramienta eléctrica, que no se esté utilizando. Estas medidas de seguridad, preventivas reducen el peligro de un encendido casual de la herramienta eléctrica.
 - La herramienta eléctrica que no se esté utilizando, aléjela del alcance de los niños y no permita que la utilicen personas que no hayan sido instruidas, sobre el uso de la misma. La herramienta eléctrica constituye un peligro en manos de usuarios inexpertos.
 - Dé mantenimiento a la herramienta eléctrica. Revise la calibración de las partes móviles y su movilidad, fíjese si hay grietas, piezas partidas y cualquier otra situación, que pueda afectar el funcionamiento de la herramienta eléctrica. Si está deteriorada, mándela a reparar antes de volverla a usar. Muchos accidentes se producen por un mantenimiento insuficiente de la herramienta eléctrica.

- f) **Mantenga afilados y limpios los instrumentos de corte.** Los instrumentos de corte afilados correctamente y limpios tienen menos probabilidad de que se enreden con el material o se bloqueen, el trabajo con ellos se controla con más dominio.
- g) **Utilice herramientas eléctricas, accesorios, instrumentos de trabajo y otros instrumentos, que sean conformes a las presentes instrucciones, y de la forma que haya sido recomendada para una herramienta eléctrica, concreta, tomándose en cuenta las condiciones de trabajo y el tipo de trabajo realizado.** El uso de una herramienta eléctrica para realizar otras actividades que no sean las concebidas, pueden originar situaciones de peligro.
- 5) **Servicio de reparación**
- a) **Confíe la reparación de su herramienta eléctrica a un personal cualificado, quien utilizará piezas de repuesto idénticas.** De esta manera se garantiza el mismo nivel de seguridad que tenía la herramienta antes de su reparación.

Instrucciones de seguridad para taladradoras

- **Utilice el mango suplementario (mangos suplementarios, si es (si son) distribuido (distribuidos) junto con las herramientas.** La pérdida de la control puede causar lesiones de personas.
- **Al realizar actividades cuando una máquina-herramienta puede tocar la línea oculta, sujete la herramienta electromagnética por las superficies prensiles aisladas.** El contacto de la máquina-herramienta con un conductor „vivo“ puede causar, que las partes metálicas no aisladas de herramientas electromagnéticas se ponen „vivas“ y pueden causar lesiones por el corriente eléctrico del usuario.

Instrucciones de seguridad para los cargadores

- **Este producto no está pensado para ser utilizado por personas (incluidos niños) cuyas capacidades físicas, psíquicas o mentales y cuyos conocimientos impiden su utilización segura del producto, siempre que no estén supervisadas o instruidas en la correcta utilización por una persona responsable de su seguridad.**
- **Siempre deberá supervisarse a los niños para garantizar que no jueguen con el producto.**

Información sobre el nivel de ruido y vibraciones

Los valores fueron medidos de conformidad con la EN 62841-1.

ASV 120-2

Nivel de presión acústica $L_{pA} = 68,3$ dB (A).

Nivel de potencia acústica $L_{WA} = 79,3$ dB (A).

Imprecisión de medición $K = 3$ dB (A).

 **¡ATENCIÓN! ¡En el trabajo hay ruido!**

¡Use protección para los oídos!

El valor de vibraciones calculado, que influye en las manos y brazos $a_h = 1,168$ m.s⁻².

Imprecisión de medición $K = 1,5$ m.s⁻².

Los valores de emisión indicados (vibración, ruido) se han medido conforme a las condiciones de la norma EN 62841 y sirven para la comparación de máquinas. Son adecuados para una evaluación provisional de los valores de vibración y ruido en la aplicación.

Los valores de emisión indicados representan las aplicaciones principales de la herramienta eléctrica. No obstante, si se emplea la herramienta eléctrica para otras aplicaciones, con otras herramientas o con un mantenimiento insuficiente, puede aumentar notablemente los valores de vibración y ruido en todo el tiempo de trabajo.

También se tienen que tener en cuenta los tiempos de marcha en vacío y de inactividad de la máquina para obtener una evaluación exacta durante un tiempo fijado, pues el valor obtenido en la medición incluyendo estos tiempos puede resultar mucho más bajo.

Uso

Los tornavilladores a batería están diseñados para atornillar o taladrar sin depender de la red eléctrica. Estas herramientas solo se pueden utilizar para los fines especificados. El usuario es responsable si se emplean para cualquier otro uso.

Aislamiento doble

Para garantizar la máxima seguridad a los usuarios, nuestras herramientas están construidas de tal modo que satisfagan las reglamentaciones europeas vigentes (normas EN). Los aparatos con un aislamiento dobles se indican a escala internacional con un doble cuadrado. Este tipo de herramientas no deben conectarse a una toma de tierra y para su alimentación es suficiente un cable de dos hilos. Las herramientas se han desarrollado de conformidad con la norma EN 55014.

Instrucciones para la carga de la batería

1. Asegurarse de que la tensión de la red coincide con la indicada en la etiqueta del fabricante del cargador. Conectar el cargador (10) a la fuente de alimentación. Debería encenderse el LED rojo (11). Esto significa que el cargador está listo para la carga. Si no se enciende el LED rojo, se debe comprobar la conexión a la fuente de alimentación. Si la fuente de alimentación es correcta, lleve el cargador a un taller de reparación autorizado.
2. Introducir la batería (1) en el cargador, hasta el tope.
3. El LED rojo se apaga y el LED verde (11) comienza a parpadear, lo que indica que la batería está en modo de carga rápida.
4. Después de unos 25–30 minutos (según la capacidad de la batería), la batería estará completamente cargada y el LED verde se ilumina de manera continua.
5. Retirar la batería del cargador. Si no desea cargar otra batería, desconectar el cargador de la fuente de alimentación.

Resumen de las señales de los LED del cargador (11):

LED rojo	LED verde	Significado de la combinación de señales
se ilumina de manera continua	no se ilumina	conectado a la red eléctrica*
no se ilumina	se ilumina de forma intermitente	la batería se está cargando
no se ilumina	se ilumina de manera continua	la batería está cargada
se ilumina de forma intermitente	se ilumina de forma intermitente	la temperatura del cargador o de la batería es elevada
se ilumina de forma intermitente	no se ilumina	la batería está dañada

* Cuando el cargador esté conectado, los LED verde y rojo se encenderán de forma intermitente durante aprox. 1 segundo y, a continuación, el LED rojo permanecerá encendido de manera continua.

Baterías nuevas:

En los primeros ciclos de carga de las baterías nuevas, su capacidad puede ser inferior al valor indicado. Esto se debe a que la composición química de las baterías aún no se ha activado. Este problema es temporal y se corregirá después de varios ciclos de carga.

Nota:

- El indicador luminoso verde indica que la batería está completamente cargada o está en modo de carga lenta manteniendo el nivel de carga de la batería.
- Según la temperatura ambiente, la tensión de la red y el nivel actual de carga, la carga inicial de la batería puede tardar entre 35 y 45 minutos (según el tipo de batería).
- Cuando no se utilice el cargador, se debe desenchufar de la fuente de alimentación.

Advertencia importante para la carga:

1. Para prolongar su vida útil y conseguir un rendimiento óptimo, cargue la batería a una temperatura ambiente de entre 18 °C y 24 °C. **NO CARGAR** las baterías a una temperatura inferior a 0 °C ni superior a 45 °C. Es muy importante. De esta manera se evitarán daños graves en la batería.

- Especialmente en verano, no cargar la batería con exposición directa al sol. Así se evitará su sobrecalentamiento, que podría causar daños.
- 2. Si introducimos en el cargador una batería demasiado fría (menos de 0 °C), el cargador no iniciará la carga de inmediato, únicamente se irán iluminando los testigos verde y rojo de manera intermitente. Cuando la batería alcance la temperatura estándar, se iniciará de forma automática el procedimiento de carga rápida.
- Si introducimos en el cargador una batería demasiado caliente (más de 45 °C), el cargador no iniciará la carga de inmediato, únicamente se irán iluminando los testigos verde y rojo de manera intermitente. Cuando la temperatura de la batería descienda a una temperatura estándar, se iniciará de forma automática el procedimiento de carga rápida.
- 3. Si la batería no se puede cargar debidamente (se enciende el testigo rojo de manera intermitente):
 - Cerciorarse de que las superficies de los contactos de la batería no están sucias. Si fuese necesario, limpiarlas con un algodón y alcohol.
 - En caso de que la batería no se pueda cargar correctamente, enviar el cargador (incluyendo las baterías) al taller de servicio autorizado más cercano.
- 4. En ciertos casos, cuando el cargador está conectado a la fuente de alimentación, los contactos de carga situados en el cargador pueden sufrir un cortocircuito por la presencia de materiales extraños. Los materiales extraños conductores como, por ejemplo, lana de acero, láminas de aluminio o una acumulación de partículas de metal, deben eliminarse regularmente del cargador. Antes de limpiar el cargador hay que desenchufarlo de la red eléctrica.
- 5. Cuando se realizan de forma sucesiva varias operaciones de carga, el cargador puede calentarse. Esto es normal y no indica ningún problema técnico.
- 6. Evite que entren líquidos en el cargador, ya que podría provocar-se una descarga eléctrica. Para facilitar el enfriamiento de la batería después de su uso, no debe dejarse en un entorno caliente.
- 7. Las baterías podrán permanecer en el cargador conectado sin que ellas ni el cargador se deterioren. Las baterías permanecerán completamente cargadas en el cargador. **NO DEJAR** baterías cargadas en un cargador desconectado de la red de alimentación.
- 8. **NO UTILIZAR BATERÍAS** dañadas o que presenten fugas de líquido. Si el líquido entra en contacto con la piel, lave inmediatamente la zona afectada y observe la reacción de la piel. Si fuese necesario, acudir al médico. En caso de contacto con los ojos, enjuague con agua abundante y consulte inmediatamente a un médico.
- 9. Si carga una batería que no se había descargado por completo, o interrumpe la carga de la batería antes de que se haya completado, debe considerar esos ciclos como un ciclo completo de carga.

Nota respecto a las baterías de iones de litio (Li-Ion)

- Este tipo de baterías no tiene efecto memoria, es decir, se pueden cargar con cualquier nivel de carga. Si se retiran las baterías del cargador antes de que estén completamente cargadas, no sufrirán ningún daño.
- La batería de iones de litio está provista de protección contra una descarga total. En el caso de un descenso de la tensión por debajo del límite establecido (sobrecarga o descarga), el circuito electrónico desconectará las celdas. A continuación, el equipo funcionará de forma intermitente o se detendrá por completo. Es necesario reducir la carga del equipo, o volver a cargar la batería.

Almacenamiento de baterías de litio

- Conserve las baterías completamente cargadas en un lugar seco y libre de polvo a temperatura ambiente, siendo la óptima de 5 °C a 40 °C. Si lleva mucho tiempo sin utilizar las baterías, es recomendable cargarlas totalmente, por lo menos una vez cada tres meses.
- Mantenga limpios los contactos de la batería. No almacenar la

batería de reemplazo junto con objetos metálicos ya que existe riesgo de cortocircuito.

- Las baterías que no se han utilizado durante mucho tiempo siempre deben cargarse antes de su utilización.

Transporte de baterías de litio

Las baterías de litio están sujetas a las disposiciones legales sobre transporte de mercancías peligrosas. El transporte de estas baterías debe realizarse de acuerdo con las regulaciones locales, nacionales e internacionales.

- Los usuarios pueden transportar sin problemas estas baterías por carretera.
- El transporte comercial de baterías de litio por parte de compañías de transporte está sujeto a las disposiciones sobre el transporte de mercancías peligrosas. La preparación para el envío y el transporte solo puede ser realizada por personas debidamente capacitadas. Todo el proceso debe ser supervisado de manera profesional.

Al transportar las baterías, siga siempre las siguientes instrucciones:

- Asegurarse de que los contactos estén protegidos y aislados para evitar cortocircuitos.
- Procurar que, si hay varias baterías, no se muevan, resbalen o se rompan dentro del paquete.
- Las baterías dañadas y con fugas no deben ser transportadas.

Para más información, contacte a su transportista.

¡Advertencia!

Los cargadores no deben ser nunca reparados por el usuario. Dentro del cargador no hay piezas que el usuario pueda arreglar él mismo. Es necesario llevar el cargador al servicio técnico autorizado más cercano para evitar daños en las piezas interiores sensibles a la electricidad estática.

Utilizar siempre el pack de baterías adecuado (el entregado con la herramienta o el pack de repuesto recomendado por el fabricante Narex s.r.o.). No utilizar nunca otro pack de baterías, puesto que podría dañarse la herramienta y provocar una situación peligrosa.

Puesta en marcha – ASV 120-2

Cómo colocar y retirar la batería

Introducir la batería (1) en el hueco situado en la parte inferior de la empuñadura de la máquina, hasta el tope. Tirar de la batería hacia atrás para comprobar que está colocada correctamente.

Para retirar la batería (1) desde la máquina, presionar sus dos abrazaderas (2) y tirar hacia atrás para sacarla.

Encendido

Al presionar el botón del interruptor (3) de forma gradual se puede regular de manera precisa la velocidad de giro. Al presionar el botón del interruptor (3), se enciende automáticamente el LED de luz de trabajo (7) que ilumina el área de trabajo situada frente a la máquina (herramienta fijada en el mandril de sujeción).

Apagado

Soltar el botón del interruptor (3). Una vez apagada la máquina, el freno reducirá la marcha por inercia del husillo de mandril.

La velocidad más baja es apropiada para introducir tornillos en los materiales. La velocidad más alta es apropiada para apretar los tornillos en los materiales o para taladrar.

 **¡Advertencia! No se recomienda el uso continuado de velocidades de giro variables. Podría dañarse el interruptor.**

Cambio del sentido de giro

El conmutador del cambio del sentido de giro (4) permite cambiar el sentido de giro:

- Mover de derecha a izquierda: hacia la derecha.
- Mover de izquierda a derecha: hacia la izquierda.
- Botón en posición intermedia: seguro para evitar la puesta en marcha.

¡Advertencia!

Si desea modificar la posición del botón de cambio de sentido, primero asegúrese de que no está activado el botón de conexión.

Nota:

La primera vez que se utilice la herramienta tras un cambio del sentido de rotación, al principio se puede oír un fuerte clic. Esto es normal y no indica ningún problema.

Cambio de velocidad

El cambio de velocidad se realiza mediante el conmutador deslizante (5).

1. velocidad baja («Low»): mover el conmutador deslizante hacia el lado contrario al mandril – aparece la letra «L»
2. velocidad alta («High»): mover el conmutador deslizante hacia el mandril – aparece la letra «H»

Ajuste del modo de trabajo

Ajuste del par

Se puede ajustar el par de torsión deseado girando el regulador de cambio de modo (6a) hacia el símbolo adecuado.

Atornillado

Símbolo **1** = par de torsión mínimo para atornillar

Símbolo **18** = par de torsión máximo para atornillar

Taladrado

Símbolo  = par de torsión máximo

Fijar y extraer las herramientas

Girando el casquillo de sujeción del mandril (8), se abren y cierran las mordazas de sujeción en las que se introduce la herramienta (broca, puntas de atornillar, etc.). Las máquinas están equipadas con un bloqueo de husillo automático que facilita el cambio de herramienta con una sola mano en la dirección deseada.

Puesta en servicio – AS 120

Inserte la batería cargada (1) en el compartimento de la batería de la linterna hasta alcanzar el tope. (Sonará un clic que indica que la batería (2) queda conectada). Para sacar la batería (1) de la linterna, presione las sujeciones (2) situadas a ambos lados de la batería y después extraígalas de su compartimento.

Apretando el interruptor (12), la linterna se enciende. Apretando de nuevo el interruptor (12), la linterna se apaga.

¡Advertencia!

Como fuente de luz se utiliza un LED de luminosidad muy intensa. Debido a ello, evite mirar directamente a la fuente de luz y asegúrese de que ninguna persona (o animal) que se encuentre en las proximidades lo haga. Hay peligro de que se produzca un deslumbramiento que podría ocasionar un accidente a la persona (o el animal) deslumbrado.

El reflector de la linterna (13) se puede inclinar de 0° a 90° en incrementos de 30°.

Piloto LED «SEMÁFORO» (9)

Indicación de carga (capacidad) de la batería:

Se activa automáticamente al presionar el interruptor (3) y se apaga después de unos 3 segundos. Según el estado de carga de la batería, se encenderá de la siguiente manera:

- Si la batería está completamente cargada, en el indicador se encienden los tres LED de estado: verde, amarillo y rojo.
- Si la carga de la batería está por debajo del 60%, se encienden solamente dos LED de estado: amarillo y rojo.
- Si la carga de la batería está por debajo del 30%, se enciende únicamente un LED de estado: rojo.

Indicaciones de fallos corregibles

- Indicación de bajo nivel de carga de la batería: puede ocurrir cuando la tensión de la batería está cerca del nivel de riesgo e indica que es necesario recargarla de manera correcta y segura. El sistema electrónico de control desconecta automáticamente el motor y el LED de estado rojo empieza a parpadear. Desactivar el interruptor y presionarlo de nuevo. Si la situación se repite, retirar la batería de la máquina e insertarla en el cargador para que se cargue correctamente. Insertar la otra batería (la de reemplazo) en la máquina y continuar trabajando.
- Indicación de sobrecarga: puede deberse a un consumo eléctrico demasiado elevado, p. ej. con pares extremadamente altos,

herramienta bloqueada, etc. El sistema electrónico de control desconecta automáticamente el motor y comienzan a parpadear los tres LED: verde, amarillo y rojo. Para reiniciar la máquina, simplemente desactivar el interruptor y presionarlo de nuevo.

- Indicación de sobrecalentamiento: puede deberse a cargas extremas de larga duración. El sistema electrónico de control desconecta automáticamente el motor y comienzan a parpadear dos LED: amarillo y rojo. Antes de reiniciar la máquina hay que dejar que se enfríe. El tiempo depende del nivel de sobrecalentamiento.

Indicaciones de fallos irreversibles

Pueden deberse a muchos factores, como un cortocircuito, un fallo del motor, de la batería, etc. Comienzan a parpadear los tres LED: verde, amarillo y rojo. Si no puede volver a poner en funcionamiento la máquina siguiendo los pasos anteriores, será necesario llevarla, incluida la batería, a un centro de servicio autorizado.

Resumen de las situaciones y señales:

Situación	Fallos corregibles			Fallos irreversibles
	Tensión demasiado baja	Sobrecarga	Sobrecalentamiento	
Testigo LED	parpadea el rojo	parpadean el verde, amarillo y rojo	parpadean el amarillo y rojo	parpadean el verde, amarillo y rojo
Estado de la máquina	desconectado	desconectado	desconectado	desconectado
Reinicio de la máquina	soltar y presionar el botón (3)		dejar que la máquina se enfríe	servicio autorizado
	insertar la batería cargada			

Mantenimiento y servicio

Instrucciones de limpieza de la herramienta

Sople con el motor en marcha dentro del orificio de ventilación de la herramienta para retirar la suciedad y el polvo. Para realizar esta acción utilice gafas de protección. Las partes exteriores de plástico se pueden limpiar con un trapo húmedo y con un producto de limpieza suave. Aunque estas partes estén fabricadas con materiales resistentes a los disolventes, **NUNCA** emplee disolventes.

Instrucciones para limpiar la linterna

Las partes externas de plástico se pueden limpiar con un paño húmedo y un detergente suave. A pesar de que estas partes están fabricadas con materiales resistentes a disolventes, **NUNCA** los utilice.

Instrucciones de limpieza del cargador

 **Advertencia! Peligro de lesiones causadas por el corriente eléctrico. Antes de manipular con el cargador, saque la clavija del cable del enchufe!**

En la superficie exterior del casquillo del cargador se puede eliminar la suciedad y el polvo con un trapo o con un cepillo que no esté fabricado de metal. No utilice agua ni disolventes de limpieza.

 **¡Atención! Con respecto a la seguridad de la protección contra descargas eléctricas y la conservación de las clases, todos los trabajos de mantenimiento y reparación que requieran del desmontaje de la cubierta de la herramienta, tienen que ser realizados solamente en un centro de servicio autorizado.**

La lista actual de los centros de servicio autorizados se puede encontrar en nuestro sitio web www.narex.cz en la sección «Service centers».

Accesorios

El accesorio recomendado para el uso con estas herramientas es un accesorio de uso habitual y se puede adquirir en tiendas de herramientas eléctricas manuales.

Almacenamiento

Los aparatos embalados se pueden almacenar en almacenes sin calefacción, donde la temperatura no descienda por debajo de -5 °C.

Los aparatos sin embalar únicamente se pueden conservar en almacenes secos, donde la temperatura no baje de los +5 °C y donde estén protegidos de cambios bruscos de temperatura.

Reciclaje

Las herramientas eléctricas, los accesorios y los embalajes controlarse continuamente para que no dañen el medio ambiente.

Únicamente para países de la UE:

¡No deseches las herramientas eléctricas con los desechos domésticos!

Según la Directiva europea 2002/96/CE sobre residuos de aparatos eléctricos y electrónicos y su transposición en las leyes nacionales, las herramientas eléctricas desmanteladas inutilizables deben reunirse para controlar continuamente que no afectan al medio ambiente.

Garantía

Nuestras herramientas disponen de una garantía para los defectos de los materiales o de la fabricación, de conformidad con las normas estipuladas en el país pertinente, con una duración mínima de 12 meses. En los Estados de la Unión Europea, la garantía tendrá una duración de 24 meses para los productos destinados al uso privado (acreditado con la factura o el recibo).

Los elementos del acumulador tienen una garantía de 6 meses.

No estarán cubiertos por la garantía los daños derivados del desgaste natural, sobrecarga, una manipulación inadecuada, por ejemplo los daños causados por el usuario o por una utilización contraria a las instrucciones, o los daños conocidos en el momento de la compra.

Las reclamaciones únicamente se aceptarán si el aparato no está desmontado y se devuelven al proveedor o a un servicio técnico autorizado de NAREX. Guarde bien el manual de operación y el justificante de compra. En caso contrario, se aplicarán siempre las condiciones de garantía actuales.

Observación

Sujeto a modificaciones técnicas como resultado de los continuos trabajos de investigación y desarrollo.

Declaración de conformidad

ASV 120-2

Declaramos que este equipo cumple con los requerimientos de las siguientes normas y directivas.

Seguridad:

EN 62841-1: 2015
EN 62841-2-1: 2018
Directiva 2006/42/EC

Compatibilidad electromagnética:

EN 55014-1
EN 55014-2
Directiva 2014/30/EU

RoHS:

Directiva 2011/65/EU

Lugar de depósito de la documentación técnica:

Narex s.r.o., Chelčického 1932, 470 01 Česká Lípa, República Checa



Narex s.r.o.
Chelčického 1932
470 01 Česká Lípa

Maciej Stajkowski
Apoderado
01-12-2019

ANU 1220:

Declaramos que este equipo cumple con los requerimientos de las siguientes normas y directivas.

Seguridad:

EN 60335-1:2012+A11+A13
EN 60335-2-29:2004+A2+A11;
EN 62233:2008
Directiva 2014/35/EU

Compatibilidad electromagnética:

EN 55014-1:2006+A1+A2
EN 55014-2:2015
EN 61000-3-2:2014
EN 61000-3-3:2013
Directiva 2014/30/EU

RoHS:

Directiva 2011/65/EU

Lugar de depósito de la documentación técnica:

Narex s.r.o., Chelčického 1932, 470 01 Česká Lípa, República Checa



Narex s.r.o.
Chelčického 1932
470 01 Česká Lípa

Maciej Stajkowski
Apoderado
01-08-2019

**Tournevis de forage sans fil ASV 120-2 BASIC; ASV 122-2
Lampe à diodes LED sur batterie AS 120
Mode d'emploi original (FR)**

Sommaire

Description de l'appareil36
Caractéristiques techniques36
Avertissements généraux de sécurité37
Avertissements de sécurité pour la perceuse38
Consignes de sécurité pour le chargeur38
Niveau sonore et vibrations38
Utilisation38
Double isolation38
Instructions de chargement de la Batterie38
Mise en marche – ASV 120-239
Mise en service – AS 12040
Indicateur à LED «PHARE» (9)40
Nettoyage et entretien40
Accessoires41
Stockage41
Recyclage41
Garantie41
Déclaration de conformité41

Description de l'appareil

- 1Batterie
- 2Clip de batterie
- 3Bouton de commutation avec contrôle de vitesse
- 4Commutateur de sens de rotation
- 5Commutateur changement de vitesse
- 6Bague de réglage du couple
- 7Éclairage à LED de l'espace de travail
- 8Mandrin
- 9Indicateur LED
- 10Chargeur
- 11Indicateur LED de charge
- 12Touche de l'interrupteur de la lampe
- 13Projecteur inclinable

Les accessoires représentés ou décrits ne sont pas obligatoirement fournis avec l'outil.

Caractéristiques techniques

Type		ASV 120-2
Tension (V)		12,0
Vitesses à vide (min ⁻¹) :	1. vitesse	0–350
	2. vitesse	0–1 350
Force de serrage maximale (Nm)		35
Mandrin – plage de serrage (mm)		0,8–10
Perçage en bois sans pré-perçage – ø max. (mm)		6
Perçage – ø max. (mm)	du métal	10
	du bois	30
Broche fileté pour mandrin		3/8"-24 UNF
Poids sans batteries (kg)		0,92
Chargeur recommandé		ANU 1220
Batteries recommandées		AP 122, AP 123

Chargeur

Type		ANU 1220
Tension d'entrée (V)		220–240
Fréquence (Hz)		50–60
Puissance en entrée (W)		80
Tension de sortie (V)		12,6 / 21,0
Courant de charge (A)		3 / 4
Temps de charge (min) :	AP 122	cca 25
	AP 123	cca 30
Poids (kg)		0,48
Classe de protection		II /

Batterie

Type	AP 122	AP 123
Tension (V)	12,0	
Type de cellule	Li-Ion	
Capacité (Ah)	2,0	3,0
Performance de la batterie (Wh)	21,6	32,4
Température de charge (°C)	0–45	
Temps de charge (min)	cca 25	cca 30
Surveillance de la température de charge	avec la thermistance	
Poids (kg)	0,18	0,19

Caractéristiques techniques

Lampe	
Type	AS 120
Tension (V)	12,0
Puissance des diodes LED (W)	1
Intensité lumineuse des diodes LED à une distance de 1 m (lux)	8 500
Autonomie associé avec un AP 122 / AP 123 (heures)	8 / 12
Angle d'inclinaison de la lampe	0°; 30°; 60°; 90°
Poids sans batteries (kg)	0,18
Chargeur recommandé	ANU 1220
Batteries recommandées	AP 122, AP 123

Avertissements généraux de sécurité



AVERTISSEMENT ! Lire tous les avertissements de sécurité et toutes les instructions. Ne pas suivre l'ensemble des instructions suivantes peut donner lieu à une décharge électrique, un incendie et/ou une blessure grave.

Instructions et notice à conserver pour un usage ultérieur.

Dans l'ensemble des avertissements suivants, le terme « outil » fait référence à votre outil électroportatif alimenté par le secteur (avec cordon d'alimentation) ou à votre outil électroportatif fonctionnant sur batterie (sans cordon d'alimentation).

1) Sécurité de la zone de travail

a) **Maintenir la propreté et un éclairage suffisant sur la zone de travail.** Le désordre et le manque d'éclairage sont souvent causes d'accident sur la zone de travail.

b) **Ne pas faire fonctionner des outils électroportatifs dans une atmosphère explosive où se trouvent des liquides, des gaz ou de la poussière inflammables.** Les outils électroportatifs produisent des étincelles qui peuvent enflammer la poussière ou les fumées.

c) **Tenir les enfants et les personnes présentes à l'écart pendant l'utilisation de l'outil.** Toute distraction peut vous faire perdre le contrôle de l'outil.

2) Sécurité électrique

a) **Les fiches de l'outil doivent être adaptées au socle. Ne jamais modifier la fiche de quelque façon que ce soit. Ne pas utiliser d'adaptateur avec des outils à prise de terre.** Des fiches non modifiées et des socles adaptés réduiront le risque de décharge électrique.

b) **Éviter tout contact corporel avec des surfaces reliées à la terre telles que les tuyaux, les radiateurs, les cuisinières et les réfrigérateurs.** Il existe un risque accru de décharge électrique si votre corps est relié à la terre.

c) **Ne pas exposer les outils électroportatifs à la pluie, l'humidité ou un environnement mouillé.** La pénétration d'eau dans un outil électroportatif augmente le risque de décharge électrique.

d) **Ne pas utiliser le cordon à d'autres fins. Ne jamais porter ou traîner l'outil par le cordon et ne jamais arracher les fiches de la prise en tirant sur le cordon. Protéger le cordon de la chaleur, de la graisse, des arêtes coupantes et des objets en mouvement.** Un cordon endommagé ou emmêlé augmente le risque de décharge électrique.

e) **Lorsque vous utilisez votre outil à l'extérieur, servez-vous d'une rallonge adaptée à un usage extérieur.** L'utilisation d'une rallonge adaptée à un usage extérieur réduit le risque de décharge électrique.

f) **Si l'outil est utilisé dans un environnement humide, utiliser une alimentation protégée par un dispositif à courant différentiel résiduel (RCD).** L'usage d'un RCD réduit le risque de décharge électrique.

3) Sécurité des personnes

a) **Lorsque vous utilisez votre outil, prêtez attention à ce que vous faites, concentrez-vous et faites preuve de bon sens. Ne travaillez jamais avec votre outil lorsque vous êtes fati-**

gué ou sous l'emprise de drogues, d'alcool ou de médicaments. Lorsque vous utilisez votre outil, une inattention d'un instant peut entraîner de graves blessures.

b) **Utiliser un équipement de sécurité. Toujours porter une protection pour les yeux.** Les équipements de sécurité adaptés aux conditions de travail tels que les masques de protection respiratoire, les chaussures de sécurité antidérapantes, les casques ou les protections acoustiques réduisent le risque de blessure.

c) **Éviter tout démarrage intempestif. S'assurer que l'interrupteur est en position arrêté avant de brancher l'outil au secteur et/ou au bloc de batteries, ou avant de le porter.** Porter l'outil en laissant le doigt sur l'interrupteur ou porter l'outil branché avec l'interrupteur en position marche peut causer des accidents.

d) **Retirer tout instrument ou clef de réglage avant de mettre l'outil en marche.** Les instruments ou clefs de réglage laissés fixés à une partie en rotation de l'outil peuvent causer des blessures.

e) **Ne travaillez que dans les zones accessibles en toute sécurité. Veillez à garder votre équilibre et une position stable en toutes circonstances.** Vous pourriez ainsi mieux contrôler votre outil en cas de situation inattendue.

f) **S'habiller de manière adaptée. Ne pas porter de vêtements amples ou de bijoux. Veillez à tenir vos cheveux, vêtements et gants suffisamment éloignés des parties en mouvement.** Les vêtements amples, les bijoux et les cheveux longs peuvent être pris dans les parties en mouvement.

g) **Si des dispositifs sont fournis pour le raccordement d'équipements destinés à l'extraction et à la récupération des poussières, s'assurer qu'ils sont connectés et correctement utilisés.** L'utilisation de ces équipements peut réduire les risques liés aux poussières.

4) Utilisation et entretien de l'outil électroportatif

a) **Ne pas forcer l'outil. Utiliser l'outil adapté au travail en cours.** L'outil adapté sera plus efficace et offrira une plus grande sécurité en effectuant le travail pour lequel il a été conçu.

b) **Ne pas utiliser l'outil si l'interrupteur marche/arrêt ne fonctionne pas.** Tout outil qu'il est impossible de faire fonctionner à l'aide de l'interrupteur marche/arrêt est dangereux et doit être réparé.

c) **Débrancher la fiche de la source d'alimentation et/ou le bloc de batteries de l'outil avant tout réglage, changement d'accessoires ou avant de ranger l'outil.** De telles mesures préventives de sécurité réduisent le risque de démarrage accidentel de l'outil.

d) **Conserver les outils à l'arrêt hors de la portée des enfants et ne pas permettre à des personnes ne connaissant pas l'outil ni les présentes instructions de le faire fonctionner.** Il est dangereux de laisser l'outil entre les mains d'utilisateurs inexpérimentés.

e) **Respecter les consignes de maintenance de l'outil. Vérifier que les parties mobiles ne sont ni mal ajustées ni bloquées et qu'il n'y a ni pièces cassées ni toute autre anomalie pouvant affecter le fonctionnement de l'outil. En cas de dom-**

mages, faire réparer l'outil avant de l'utiliser. Les outils mal entretenus sont la cause de nombreux accidents.

- f) **Garder affûtés et propres les outils destinés à la découpe.** Des outils destinés à la découpe correctement entretenus, avec des pièces coupantes affûtées, sont moins susceptibles de se bloquer dans les matériaux et sont plus faciles à contrôler.
- g) **Utiliser l'outil, les accessoires, les instruments de travail etc., conformément à ces instructions et de la manière précise indiquée pour cet outil en particulier en tenant compte des conditions de travail et du travail à réaliser.** Utiliser l'outil pour effectuer d'autres tâches que celles auxquelles il est destiné peut donner lieu à des situations dangereuses.
- 5) **Maintenance et entretien**
 - a) **Faire entretenir l'outil par un réparateur qualifié utilisant uniquement des pièces de rechange identiques.** Vous assurez ainsi le même niveau de sécurité de votre outil qu'avant sa réparation.

Avertissements de sécurité pour la perceuse

- a) **Porter des protections auditives lors du perçage avec une perceuse à percussion.** L'exposition au bruit peut entraîner une perte de l'audition.
- b) **Utiliser la poignée auxiliaire proposée avec l'outil.** La perte de contrôle peut entraîner des blessures.

Consignes de sécurité pour le chargeur

- Cet appareil n'est pas destiné à être utilisé par des personnes (y compris des enfants) dont le handicap physique, sensoriel ou mental ou le manque d'expérience et de connaissances empêchent une utilisation en toute sécurité de cet appareil, sauf sous surveillance, ou s'ils n'ont pas reçu l'instruction d'utiliser l'appareil par la personne responsable de leur sécurité.
- Les enfants doivent être surveillés afin d'éviter qu'ils ne jouent avec l'appareil.

Niveau sonore et vibrations

Valeurs d'émissions sonores déterminées selon la norme EN 62841-1.

ASV 120-2

Niveau de pression acoustique $L_{pA} = 68,3$ dB (A).

Niveau d'intensité acoustique $L_{WA} = 79,3$ dB (A).

Incertitude K = 5 dB (A)

AVERTISSEMENT ! L'utilisation de cet outil engendre du bruit !

Porter des protections auditives !

Valeurs totales des vibrations a_h (somme vectorielle des trois axes directionnels) et incertitude $K_{a_h,D} = 1,168$ m/s².

Incertitude K = 1,5 m/s²

Les valeurs de vibrations et de niveau sonore indiquées dans cette notice ont été mesurées conformément à la norme EN 62841 et peuvent être utilisées pour une comparaison d'outils. Elles sont également appropriées pour une estimation préliminaire de la charge vibratoire et du niveau sonore lors du travail avec l'outil.

Les valeurs de vibrations et de niveau sonore indiquées correspondent à l'usage principal de l'outil. Si l'outil électrique est utilisé pour d'autres applications, avec d'autres outils de travail ou s'il est mal entretenu, les valeurs de vibration et le niveau sonore peuvent considérablement augmenter sur toute la durée du travail.

Pour une estimation précise de la charge vibratoire au cours du travail, il faut également prendre en considération les périodes pendant lesquelles l'appareil fonctionne à vide ou celles pendant lesquelles il est éteint. Ceci peut considérablement réduire la charge vibratoire sur toute la durée du travail.

Utilisation

Akumulátorové vrtací šroubováky jsou určeny pro šroubování a vrtání nezavisle na elektrické síti. Tato zařízení lze používat jen pro uvedené účely. Za neurčené použití ručí sám uživatel.

Double isolation

Nos appareils sont construits pour répondre à une sécurité maximale des utilisateurs conformément aux normes européennes en vigueur (normes EN). Les appareils pourvus d'une double isolation portent le symbole international du double carré. Il ne faut pas relier de tels appareils à la terre et un câble à deux fils suffit à leur alimentation. Ces appareils répondent aux exigences contre les perturbations électromagnétiques conformément à la norme EN 55014.

Instructions de chargement de la Batterie

1. Assurez-vous que la tension d'alimentation du secteur soit la même que celle indiquée sur la plaque signalétique du chargeur. Branchez le chargeur (10) au secteur. L'indicateur LED rouge s'allume (11). Cela signifie que le chargeur est prêt à être chargé. Si l'indicateur LED rouge ne s'allume pas, vérifiez le branchement au secteur. Si le branchement est correct, apportez le chargeur à un centre de service après-vente agréé !
2. Insérez la batterie (1) dans le chargeur jusqu'en butée.
3. L'indicateur LED rouge s'éteint et l'indicateur LED vert (11) clignote pour indiquer que la batterie est en mode de recharge rapide.
4. Après environ 25–30 minutes (en fonction de la capacité de la batterie), la batterie est complètement rechargée et l'indicateur LED vert reste allumé.
5. Retirez la batterie du chargeur. Si vous ne souhaitez plus l'utiliser, débranchez le chargeur du secteur.

Vue d'ensemble des témoins LED pour la charge (11) :

LED rouge	LED verte	Signification
Allumé en continu	Éteint	Relié au secteur*
Éteint	Allumé par intermittence	La batterie est en charge
Éteint	Allumé en continu	La batterie est chargée
Allumé par intermittence	Allumé par intermittence	La température du chargeur ou de la batterie est élevée
Allumé par intermittence	Éteint	La batterie est endommagée

* Lorsque le chargeur est allumé, les LED verte et rouge clignotent par intermittence pendant environ 1 seconde, puis la LED rouge s'allume en permanence.

Batteries neuves :

Pendant les premiers cycles de recharge de nouvelles batteries, leur capacité peut être inférieure à la valeur indiquée. En effet, la composition chimique des piles n'a pas encore été activée. Cette condition est temporaire et se corrige après plusieurs cycles de charge.

Remarque :

- Le témoin vert allumé indique que la batterie est complètement rechargée ou qu'elle est en mode de recharge lente alors que le niveau de charge de la batterie est maintenu.
- Selon la température ambiante, la tension secteur et le niveau de charge actuel, la recharge initiale des batteries peut durer plus de 25–30 minutes (en fonction de la capacité de la batterie).
- Débranchez le chargeur du secteur lorsqu'il n'est pas utilisé.

Avis important pour le chargement :

1. Pour une durée de vie plus longue et de meilleures performances, rechargez les batteries à une température ambiante comprise entre 18 °C et 24 °C. **NE CHARGEZ PAS** les batteries à des températures inférieures à 0 °C et supérieures à 45 °C. Cela est très important. pour éviter d'endommager gravement les batteries.

- Ne rechargez pas les batteries en plein soleil, surtout pendant les mois d'été ! Cela évitera leur échauffement excessif, ce qui pourrait les endommager !
- 2. Si une batterie trop froide (moins de 0 °C) est insérée dans le chargeur, elle ne se chargera pas immédiatement. Seules les indicateurs LED vert et rouge se mettront à clignoter. Lorsque la batterie atteint naturellement une température conforme à la plage standard, le chargement rapide commence automatiquement.
- Si une batterie trop chaude (plus de 45 °C) est insérée dans le chargeur, elle ne commence pas à se charger immédiatement. Seules les indicateurs LED vert et rouge se mettent à clignoter. Lorsque la température de la batterie tombe dans une plage standard, le chargement rapide commence automatiquement.
- 3. S'il n'est pas possible de charger les batteries correctement (le indicateur LED rouge clignote par intermittence) :
 - Vérifiez que les contacts de la batterie ne sont pas sales. Nettoyez-les avec du coton et de l'alcool si nécessaire.
 - Si les batteries ne parviennent toujours pas à se charger correctement, envoyez ou transférez le chargeur (y compris les batteries) au centre de service autorisé le plus proche.
- 4. Dans certaines conditions, lorsque le chargeur est connecté au secteur, les contacts de charge à l'intérieur du chargeur peuvent être court-circuités par des corps étrangers. Le chargeur doit toujours être tenu à distance des matériaux conducteurs étrangers (laine d'acier, papier aluminium ou particules métalliques). Débranchez le chargeur du secteur avant de le nettoyer.
- 5. Si plusieurs opérations de recharge sont effectuées à la suite, le chargeur peut chauffer. Ceci est normal et n'indique pas un défaut technique.
- 6. Ne laissez aucun liquide pénétrer dans le chargeur afin de ne pas provoquer de court-circuit. Pour faciliter le refroidissement des batteries après utilisation, évitez de les placer dans un environnement chauffé.
- 7. Les batteries peuvent rester dans le chargeur connecté sans dommage pour le chargeur ni pour elles-mêmes. Les batteries resteront complètement chargées dans le chargeur. **NE LAISSEZ PAS** les batteries chargées dans le chargeur s'il est débranché du secteur.
- 8. **N'UTILISEZ PAS LES BATTERIES** si elles sont endommagées et que leurs cellules fuient. En cas de contact avec la peau, lavez immédiatement la zone affectée et observez la réaction cutanée. Consultez un médecin si nécessaire. En cas de contact avec les yeux, rincez abondamment à l'eau et consultez immédiatement un médecin.
- 9. Si vous chargez une batterie partiellement déchargée ou si vous interrompez la recharge d'une batterie, vous devez considérer chacun de ces cycles comme un cycle de recharge complète.

Note sur les batteries lithium-ion (Li-Ion)

- Ce type de batterie ne souffre pas de l'effet mémoire, ce qui signifie que les batteries peuvent être chargées dans n'importe quel état de charge. Si vous retirez les batteries du chargeur avant qu'elles ne soient complètement rechargées, elles ne seront pas endommagées.
- La batterie Li-Ion intègre un circuit de protection contre la surdécharge. En cas de chute de tension (surcharge ou décharge) en dessous de la limite surveillée, l'électronique déconnecte les cellules. La machine fonctionne alors soit par intermittence, soit elle s'arrête complètement. Il faut alors réduire la charge de la machine ou recharger la batterie.

Stockage de batteries lithium-ion

- Conservez les batteries complètement rechargées dans un environnement sec et sans poussière, idéalement à une température ambiante entre 5 °C et 40 °C. Toutes les batteries non utilisées doivent être rechargées complètement une fois tous les trois mois !
- Gardez les contacts de la batterie propres. Ne stockez pas la batterie de remplacement avec des objets métalliques car il y a un risque de court-circuit.

- Les batteries qui n'ont pas été utilisées depuis longtemps doivent toujours être rechargées avant utilisation.

Transport de batteries lithium-ion

Les batteries lithium-ion sont considérées comme des matières dangereuses et doivent donc être transportées conformément à la réglementation en vigueur. Le transport des batteries doit être effectué conformément aux règlements et dispositions locaux, nationaux et internationaux.

- Les consommateurs peuvent facilement transporter ces batteries sur les routes.
- Le transport commercial des batteries lithium-ion par des sociétés de transport est soumis aux dispositions relatives au transport de matières dangereuses. La préparation pour l'expédition et le transport ne peut être effectuée que par des personnes dûment formées. L'ensemble du processus doit être supervisé par des professionnels.

Les points suivants doivent être observés lors de l'expédition de batteries :

- Assurez-vous que les contacts sont protégés et isolés pour éviter les courts-circuits.
- Lorsque vous emballez plusieurs batteries, assurez-vous qu'elles restent en place à l'intérieur de l'emballage et ne glissent pas et ne se font pas écraser l'une contre l'autre.
- Il est interdit de transporter des batteries défectueuses ou qui fuient.

Pour plus d'informations, contactez votre transporteur.

Avertissement !

Le chargeur n'est pas conçu pour être réparé par l'utilisateur. Le chargeur ne contient aucune pièce sur laquelle un utilisateur pourrait intervenir. Il est impératif d'apporter le chargeur au centre de service autorisé le plus proche pour éviter des dommages aux pièces internes sensibles, par exemple par décharge d'électricité statique.

Utilisez toujours la batterie appropriée (fournie avec l'outil ou le kit de remplacement recommandé par Narex Ltd.). N'utilisez jamais d'autre batterie car cela pourrait détruire votre outil et rendre la machine dangereuse.

Mise en marche – ASV 120-2

Insertion et retrait de la batterie

Insérez la batterie (1) au bas de la poignée de la machine jusqu'en butée. Tirez sur la batterie pour vous assurer qu'elle est correctement installée.

Pour retirer la batterie (1) de la machine, appuyez sur les deux loquets de retenue (2) et retirez la batterie.

Démarrage

La vitesse peut être réglée en continu en appuyant sur l'interrupteur (3) et en pressant graduellement dessus. Lorsque vous appuyez sur le bouton de l'interrupteur (3), la LED d'éclairage (7) s'allume automatiquement pour éclairer l'espace de travail immédiatement devant la machine – l'outil doit être serré dans le mandrin.

Arrêt

Relâchez le bouton de l'interrupteur (3). Après l'arrêt du perceuse au mandrin, le frein aide à raccourcir son dépassement.

La vitesse inférieure est idéale pour guider la perceuse/vis dans le matériau. Une vitesse plus élevée convient au retrait de la perceuse/vis dans le matériau ou au perçage.



Attention ! L'utilisation à long terme de la vitesse de rotation variable n'est pas recommandée. Cela peut endommager le commutateur.

Changement du sens de rotation

Le commutateur de sens de rotation (4) modifie le sens de rotation :

- En poussant de droite à gauche – sens de rotation horaire.
- En poussant de gauche à droite – sens de rotation anti-horaire.
- Bouton en position intermédiaire – protection contre les redémarrages.

Attention !

Si vous voulez changer la position du commutateur, vérifiez d'abord que le bouton-poussoir est relâché.

Remarque :

Lors de la première utilisation de l'outil, après avoir modifié le sens de rotation, on peut entendre un clic fort. Ceci est normal et ne signifie pas qu'il y ait un problème.

Sélection de la vitesse

Le changement de vitesse est réalisé par le bouton coulissant (5).

1. Basse vitesse (« Low ») : éloignez le bouton du mandrin – la lettre « L » apparaît.
2. Haute vitesse (« High ») : poussez le bouton vers le mandrin – la lettre « H » apparaît.

Mode de travail prédéfini

Réglage du couple

En tournant le sélecteur de mode (6a) sur le symbole approprié, le couple souhaité peut être réglé.

Vissage

- Symbole **1** = le couple le plus bas pour le vissage
- Symbole **18** = le couple le plus élevé pour le vissage

Perçage

- Symbole  = le couple maximal

Serrage et libération de l'outil

En tournant le manchon de serrage du mandrin (8), vous ouvrez et fermez les mâchoires de serrage dans lesquelles l'outil de travail est inséré (foret, porte-embout, etc.). Les machines sont équipées d'un blocage automatique de la broche qui facilite le changement d'outil d'une seule main dans la direction souhaitée.

Montage de la boucle de ceinture

Placer la machine sur une surface horizontale (par exemple un plan de travail). Placer la boucle de ceinture (12) sur l'embase destinée à la boucle de ceinture (14) de manière à ce que les orifices de la boucle recouvrent les orifices filetés se trouvant dans le corps de la machine. Fixer la boucle de ceinture (12) à l'aide de vis de fixation (13) et d'un tournevis adapté. La boucle de ceinture peut être montée à droite ou à gauche. Attention au montage inversé de la boucle de ceinture. L'orientation de la boucle de ceinture doit correspondre à ce qui est indiqué sur l'image.

Mise en service – AS 120

Insérer la batterie chargée (1) dans le compartiment de la lampe qui lui est destiné et ce, jusqu'à ce qu'elle soit en butée. (Vous entendrez un dé clic au moment où les attaches des batteries seront en place (2)). Pour sortir la batterie (1) de la lampe, appuyer sur les attaches qui se trouvent des deux côtés de la batterie (2) et sortir ensuite la batterie du compartiment qui lui est destiné.

La lampe s'allumera une fois que vous aurez appuyé sur la touche de son interrupteur (12). Si vous appuyez une nouvelle fois sur la touche de son interrupteur (12), la lampe s'éteindra.

Attention !

La source de lumière est une diode LED très puissante. Il conviendra donc d'éviter de regarder directement cette source de lumière - cet avertissement est valable aussi bien pour l'utilisateur de la lampe que pour les personnes (éventuellement les animaux) qui se trouvent autour de lui. Il existe en effet un risque d'éblouissement pouvant déboucher sur un accident de la personne qui a été éblouie (éventuellement de l'animal qui a été ébloui).

Le projecteur de la lampe (13) peut être incliné dans une plage d'angles allant de 0° à 90° et ce, par pas de 30°.

Indicateur à LED «PHARE» (9)

Indication de charge (capacité) de la batterie :

Il s'active automatiquement lorsque vous appuyez sur le bouton de l'interrupteur (3) et il s'éteint après environ 3 secondes. Selon l'état de charge (capacité) de la batterie, il s'allume de la manière suivante :

- La batterie est complètement chargée – les trois LED d'état (verte, jaune et rouge) sont allumées sur l'indicateur.

- La capacité de la batterie est inférieure à environ 60 %, seules 2 LED d'état seront allumées – la jaune et la rouge.
- La capacité de la batterie est inférieure à environ 30 % – une seule LED (la rouge) sera allumée.

Indication de défaillances réversibles

- Indication que la tension de la batterie est trop faible – peut survenir lorsque la tension de la batterie se rapproche du niveau de risque requis pour sa recharge correcte et sûre. L'électronique de commande coupe automatiquement le moteur et la LED d'état rouge se met à clignoter. Relâcher le bouton de l'interrupteur et le réenfoncer. Si la situation se répète, retirer la batterie de la machine et l'insérer dans le chargeur pour une recharge normale. Insérer une deuxième batterie (de recharge) dans la machine et reprendre le travail.
- Indication d'une surcharge – peut résulter d'une consommation de courant trop élevée, par exemple en cas de couple extrêmement élevé ou lorsque l'outil est bloqué, etc. L'électronique de commande coupe automatiquement le moteur et les trois LED d'état (la verte, la jaune et la rouge) se mettent à clignoter. Pour redémarrer la machine, il suffit de relâcher le bouton de l'interrupteur et de le réenfoncer.
- Indication d'une surchauffe – peut survenir en cas de longues périodes de charges extrêmes. L'électronique de commande coupe automatiquement le moteur et deux LED d'état (la jaune et la rouge) se mettent à clignoter. Pour remettre la machine en service, il faudra la laisser refroidir. Le temps d'attente dépendra du degré de surchauffe.

Indication de défaillances irréversibles

Une défaillance irréversible peut être due à une combinaison de nombreux facteurs (par exemple un court-circuit, une défaillance du moteur, de la batterie, etc.). Les trois LED d'état (la verte, la jaune et la rouge) se mettent à clignoter. Si la machine ne peut pas être remise en service selon les instructions du texte ci-dessus, il sera nécessaire de la transporter (avec la batterie) vers un centre de maintenance agréé.

Tableau de comportement des LED :

Situation	Défaillance réversible			Défaillance irréversible
	Tension trop basse	Surcharge	Surchauffe	
Indicateur LED	les LED rouge clignotent	les LED verte, jaune et rouge clignotent	les LED jaune et rouge clignotent	les LED verte, jaune et rouge clignotent
État de l'appareil	Déconnecté	Déconnecté	Déconnecté	Déconnecté
Remettre l'appareil en fonction	Relâcher et appuyer sur le bouton (3)			Service autorisé
	Par l'introduction d'une batterie chargée		Arrêt court pour le refroidissement	

Nettoyage et entretien

Instructions de nettoyage de l'appareil

Moteur en marche, soufflez les impuretés et la poussière des trous de ventilation. Pendant cette activité, portez des lunettes de protection. Pour nettoyer les parties extérieures en plastique, utilisez un chiffon humide et un détergent doux. Bien que ces pièces soient en matériaux résistants aux solvants, n'utilisez **JAMAIS** de solvants.

Consignes relatives au nettoyage de la lampe

Les parties extérieures en plastique peuvent être nettoyées avec un chiffon humide et un produit nettoyant peu agressif. Même si les matières utilisées pour fabriquer ces composants résistent aux solvants, ne **JAMAIS** utiliser de solvant pour nettoyer la lampe.

Instructions de nettoyage du chargeur

 **Attention !** Risque d'électrocution. Avant toute manipulation du chargeur, débranchez-le du secteur !

Vous pouvez nettoyer les impuretés et la poussière des surfaces extérieures du chargeur avec un chiffon ou une brosse non métallique. N'utilisez ni eau ni solutions de nettoyage !



Attention ! Pour éviter tout risque d'électrocution, toutes les manipulations de nettoyage et d'entretien qui exigent un démontage du capot de l'outil doivent être effectuées dans un centre de service agréé !

Vous trouverez une liste mise à jour de nos centres de service agréés sur notre site Internet www.narex.cz dans la rubrique « Centres de service ».

Accessoires

Les accessoires que vous nous recommandons d'utiliser avec cet outil sont couramment disponibles dans les magasins d'outillages électroportatifs.

Stockage

L'outil emballé peut être stocké dans un espace sec sans chauffage si la température ne descend pas en dessous de -5 °C.

Sans emballage, vous pouvez stocker votre outil dans un espace sec où la température ne descend pas en dessous de +5 °C et où il ne sera pas exposé à de brusques changements de température.

Recyclage

Les outils électroportatifs ainsi que leurs accessoires et emballages doivent faire l'objet d'un recyclage ne nuisant pas à l'environnement.

Seulement pour les pays de l'Union européenne :

Ne jetez pas les outils électroportatifs avec les ordures ménagères ! Conformément à la directive européenne 2002/96/ES relative aux déchets d'équipements électriques et électroniques et sa transposition dans les législations nationales, les outils électroportatifs dont on ne peut plus se servir doivent être regroupés et suivre une voie de recyclage appropriée ne nuisant pas à l'environnement.

Garantie

Nous offrons une garantie contre les défauts de matériau ou de fabrication de nos outils qui répond aux dispositions légales de chaque pays mais reste dans tous les cas d'une durée minimale de 12 mois. Dans les pays de l'Union européenne, une garantie de 24 mois ne peut être contractée qu'en cas d'usage privé (à justifier par une facture ou un reçu).

Les dommages causés par l'usure naturelle, une utilisation trop intensive, une utilisation inadaptée, c'est-à-dire les dommages causés par l'utilisateur ou par une utilisation non respectueuse des instructions d'utilisation ou les dommages qui étaient connus au moment de l'achat sont exclus de la garantie.

Une réclamation ne sera acceptée que si l'outil est renvoyé au fournisseur ou à un centre de service NAREX sans être démonté. Veillez à conserver la notice d'utilisation, les instructions de sécurité, la liste des pièces de rechange et la preuve d'achat. Le cas échéant, les dernières conditions de garantie en date sont toujours valables.

Remarque

Des travaux de recherche et développement étant en cours, les indications techniques contenues dans cette notice peuvent changer.

Déclaration de conformité

ASV 120-2:

Liste des normes harmonisées appliquées lors de l'établissement de la déclaration de conformité :

Sécurité :

EN 62841-1: 2015
EN 62841-2-1: 2018
Directive 2006/42/EC

Compatibilité électromagnétique :

EN 55014-1
EN 55014-2
Directive 2014/30/EU

RoHS :

Directive 2011/65/EU

Documents techniques auprès de :

Narex s.r.o., Chelčického 1932, 470 01 Česká Lípa, République tchèque



Narex s.r.o.
Chelčického 1932
470 01 Česká Lípa

Maciej Stajkowski
Dirigeant d'entreprise
01. 12. 2019

ANU 1220:

Liste des normes harmonisées appliquées lors de l'établissement de la déclaration de conformité :

Sécurité :

EN 60335-1:2012+A11+A13
EN 60335-2-29:2004+A2+A11
EN 62233:2008

Directive 2014/35/EU

Compatibilité électromagnétique :

EN 55014-1:2006+A1+A2
EN 55014-2:2015
EN 61000-3-2:2014

EN 61000-3-3:2013
Directive 2014/30/EU

RoHS :

Directive 2011/65/EU

Documents techniques auprès de :

Narex s.r.o., Chelčického 1932, 470 01 Česká Lípa, République tchèque



Narex s.r.o.
Chelčického 1932
470 01 Česká Lípa

Maciej Stajkowski
Dirigeant d'entreprise
01. 08. 2019

Trapano avvitatore a batteria ASV 120-2 BASIC; ASV 122-2
Lampada LED a batteria AS 120
Manuale d'uso originale (IT)

Indice

Descrizione della macchina.....	42
Dati tecnici	42
Istruzioni generali di sicurezza.....	43
Norme speciali di sicurezza.....	44
Istruzioni di sicurezza per il caricabatterie.....	44
Informazioni sulla rumorosità e sulle vibrazioni.....	44
Utilizzo	44
Doppio isolamento	44
Istruzioni per ricaricare le batterie.....	44
Messa in funzione – ASV 120-2.....	45
Uvedeni do provazu – AS 120.....	46
Indicatore a LED "SEMAFORO" (9).....	46
Manutenzione e assistenza	46
Accessori	47
Stoccaggio.....	47
Riciclaggio.....	47
Garanzia	47
Dichiarazione di conformità.....	47

Descrizione della macchina

- 1Batteria
- 2Porta batteria
- 3Pulsante dell'interruttore con regolazione dei giri
- 4Commutatore del senso di rotazione
- 5Levetta cambio velocità
- 6Anello di regolazione per l'impostazione della coppia
- 7LED illuminazione spazio lavoro
- 8Mandrino
- 9Indicatore LED
- 10.....Caricabatterie
- 11.....Spia LED di caricamento
- 12.....Interruttore della lampada
- 13.....Riflettore basculante

Gli accessori visualizzati o descritti non sono necessariamente in dotazione.

Dati tecnici

Tipo		ASV 120-2
Tensione (V)		12,0
Giri a vuoto (min ⁻¹):	1. velocità	0–350
	2. velocità	0–1 350
Coppia (Nm)		35
Mandrino – intervallo di serraggio (mm)		0,8–10
Viti da legno senza preperforazione - ø max. (mm)		6
Perforazione ø max. (mm)	nel metallo	10
	nel legno	30
Punta con filettatura per il mandrino		3/8"-24 UNF
Peso senza batterie (kg)		0,92
Caricabatterie consigliato		ANU 1220
Batterie consigliate		AP 122, AP 123

Caricabatterie

Tipo		ANU 1220
Tensione di ingresso (V)		220–240
Frequenza (Hz)		50–60
Potenza assorbita (W)		80
Tensione di uscita (V)		12,6 / 21,0
Corrente di ricarica (A)		3 / 4
Durata della ricarica (min):	AP 122	circa 35
	AP 123	circa 45
Peso (kg)		0,48
Classe di protezione		II / 

Batteria

Tipo	AP 122	AP 123
Tensione (V)		12,0
Tipo di celle		Li-Ion
Capacità (Ah)	2,0	3,0
Potenza della batteria (Wh)	21,6	32,4
Temperatura di ricarica (°C)		0–45
Tempo di ricarica (min)	circa 25	circa 30
Monitoraggio della temperatura di ricarica		con termistore
Peso (kg)	0,18	0,19

Dati tecnici

Lampada	
Tipo	AS 120
Tensione (V)	12,0
Potenza assorbita LED (W)	1
Luminosità del LED alla distanza di 1 m (lux)	8 500
Durata di illuminazione con AP 122 / AP 123 (ore)	8 / 12
Angolo di inclinazione della lampada	0°; 30°; 60°; 90°
Peso senza batterie (kg)	0,18
Caricabatterie consigliato	ANU 1220
Batterie consigliate	AP 122, AP 123

Istruzioni generali di sicurezza



ATTENZIONE! Leggere tutte le istruzioni di sicurezza e l'intero manuale. L'inosservanza di qualsiasi istruzione indicata di seguito può provocare incidenti da corrente elettrica, incendi e/o lesioni personali gravi.

Conservare tutte le istruzioni e il manuale per riferimento futuro.

In tutte le istruzioni di avvertenza seguenti, con l'espressione "utensile elettrico" si intende un utensile elettrico alimentato (con cavo flessibile) da rete, oppure un utensile alimentato da batteria (senza cavo flessibile).

1) Sicurezza dell'ambiente di lavoro

- Tenere l'ambiente di lavoro pulito e ben illuminato.** Il disordine e le zone poco illuminate sono spesso causa di incidenti.
- Non utilizzare l'utensile elettrico in ambienti con pericolo di esplosione dove sono presenti liquidi infiammabili, gas o polvere.** All'interno dell'utensile elettrico si producono scintille che possono incendiare polvere o vapori.
- Durante l'uso dell'utensile elettrico impedire l'accesso a bambini e ad altre persone.** In caso di distrazione si corre il rischio di perdere il controllo sull'attività in corso.

2) Sicurezza elettrica

- Gli spinotti del cavo flessibile di alimentazione dell'utensile elettrico devono corrispondere alla presa di rete. Non modificare mai per nessun motivo gli spinotti. Se si usa un utensile con protezione a terra non utilizzare mai alcun adattatore di presa. Gli spinotti che non hanno subito modifiche e le prese corrispondenti limitano il pericolo di incidente da corrente elettrica.**
- Evitare il contatto tra il corpo e gli oggetti con messa a terra, come ad esempio tubature, riscaldamento centralizzato, fornelli e frigoriferi. Il rischio di incidente da corrente elettrica è maggiore se il corpo è a contatto col terreno.**
- Non esporre l'utensile elettrico alla pioggia, all'umidità o all'acqua. L'infiltrazione di acqua nell'utensile elettrico aumenta il rischio di incidente da corrente elettrica.**
- Non utilizzare il cavo flessibile di alimentazione per altri scopi. Non trasportare e non tirare mai l'utensile elettrico tenendolo per il cavo di alimentazione e non estrarre mai gli spinotti dalla prese tirando il cavo. Proteggere il cavo dal calore, dal grasso, dagli angoli taglienti e dalle parti in movimento. I cavi danneggiati o attorcigliati aumentano il rischio di incidente da corrente elettrica.**
- Se l'utensile elettrico viene usato in ambiente esterno, utilizzare una prolunga adatta all'uso esterno. L'utilizzo di una prolunga adatta all'uso esterno limita il rischio di incidente da corrente elettrica.**
- In caso di utilizzo dell'utensile elettrico in ambienti umidi, utilizzare un'alimentazione protetta da interruttore differenziale (RCD). L'utilizzo di un RCD limita il rischio di incidente da corrente elettrica.**

3) Sicurezza delle persone

- Durante l'uso dell'utensile elettrico, prestare attenzione all'attività in corso, mantenere la concentrazione e ragionare in modo pragmatico. Non utilizzare l'utensile elet-**

trico in caso di stanchezza o sotto effetto di stupefacenti, alcol o medicinali. Un attimo di disattenzione durante l'uso dell'utensile elettrico può provocare gravi lesioni personali.

- Utilizzare i dispositivi di protezione. Indossare sempre la protezione degli occhi. I dispositivi di protezione come il respiratore, le calzature di sicurezza antiscivolo, una protezione rigida per la testa o la protezione dell'udito, se usati in conformità alle condizioni di lavoro, riducono il pericolo di lesioni personali.**
 - Prevenire l'azionamento accidentale. Assicurarsi che al momento del collegamento degli spinotti nella presa e/o l'inserimento della batteria o il trasporto dell'utensile l'interruttore sia spento. Trasportare l'utensile mantenendo il dito sull'interruttore o inserire gli spinotti dell'utensile quando l'interruttore è acceso può essere causa di incidenti.**
 - Prima di accendere l'utensile rimuovere tutti gli attrezzi o le chiavi di regolazione. Se lasciati collegati a una parte mobile dell'utensile elettrico, l'attrezzo o chiave di regolazione possono essere causa di lesioni personali.**
 - Lavorare soltanto nelle aree facilmente raggiungibili. Mantenere sempre una posizione stabile e di equilibrio. In questo modo sarà possibile controllare al meglio l'utensile elettrico in caso di situazioni impreviste.**
 - Indossare indumenti adeguati. Non indossare abiti ampi o gioielli e bigiotteria. Fare attenzione a tenere capelli, indumenti e guanti a una distanza sufficiente dalle parti in movimento. Indumenti ampi, gioielli e bigiotteria e i capelli lunghi possono rimanere impigliati nelle parti in movimento.**
 - Se sono disponibili mezzi per collegare dispositivi di aspirazione e raccolta della polvere, assicurarsi di collegare e utilizzare correttamente tali dispositivi. L'utilizzo di questi dispositivi può limitare i rischi causati dalla polvere prodotta dall'uso dell'utensile.**
- ### 4) Utilizzo e cura dell'utensile elettrico
- Non sovraccaricare l'utensile elettrico. Utilizzare l'utensile adatto progettato per il lavoro da svolgere. L'utensile elettrico corretto svolgerà in modo migliore e più sicuro il lavoro per il quale è stato progettato.**
 - Non utilizzare un utensile elettrico che non può essere acceso o spento con l'interruttore. Qualsiasi utensile elettrico che non può essere controllato da interruttore è pericoloso e richiede riparazione.**
 - Scollegare l'utensile estraendo gli spinotti dalla presa di rete e/o scollegando la batteria prima di eseguire qualsiasi regolazione, sostituzione di accessori o prima di riporre l'utensile elettrico quando non in uso. Queste misure di sicurezza preventive limitano il pericolo di azionamento accidentale dell'utensile elettrico.**
 - Tenere l'utensile elettrico non in uso fuori dalla portata dei bambini e non permettere l'uso dell'utensile da parte di persone che non conoscano l'utensile elettrico o le presenti istruzioni. L'utensile elettrico è pericoloso se usato da utenti senza esperienza.**
 - Mantenere l'utensile elettrico in buone condizioni. Controllare la regolazione delle parti mobili e la loro capacità di movimento, fare attenzione alle crepe, ai componenti rotti e a tutte le altre circostanze che possono pregiudicare**

il funzionamento dell'utensile elettrico. Riparare l'utensile prima di riutilizzarlo se è danneggiato. Molti incidenti sono provocati da una manutenzione insufficiente dell'utensile elettrico.

- f) **Tenere gli utensili da taglio ben affilati e puliti.** Se mantenuti in modo corretto e ben affilati, vi è un rischio inferiore che gli utensili da taglio si incastrino nel materiale con conseguente interruzione del lavoro, consentendo pertanto un maggiore controllo.
- g) **Utilizzare l'utensile elettrico, gli accessori, gli attrezzi da lavoro ecc. nel rispetto delle presenti istruzioni e secondo le modalità prescritte per il determinato utensile elettrico, tenendo inoltre conto delle specifiche condizioni di lavoro e del tipo di lavoro svolto.** L'utilizzo dello strumento elettrico per attività diverse da quelle per cui è stato progettato può generare situazioni pericolose.

5) Assistenza

- a) **Per le riparazioni dell'utensile elettrico fare riferimento a una persona qualificata che si avvalga di pezzi di ricambio identici agli originali.** In questo modo sarà garantito lo stesso livello di sicurezza dell'utensile elettrico prima della riparazione.

Norme speciali di sicurezza

- a) **Quando si usano i trapani a percussione, utilizzare la protezione dell'udito.** L'esposizione al rumore può causare la perdita dell'udito.
- b) **Utilizzare l'impugnatura supplementare in dotazione con l'utensile.** La perdita di controllo può provocare lesioni.

Istruzioni di sicurezza per il caricabatterie

- Questo utensile non è progettato per essere usato da persone (bambini compresi) la cui inabilità fisica, sensoriale o mentale o la mancanza di esperienze e conoscenze sono di ostacolo all'uso sicuro dell'utensile qualora non siano controllati da qualcuno oppure non siano stati istruiti sull'uso dell'utensile da una persona responsabile per la loro sicurezza.
- Occorre controllare i bambini per evitare che giochino con l'utensile.

Informazioni sulla rumorosità e sulle vibrazioni

I valori sono stati misurati in conformità alla norma EN 62841-1.

ASV 120-2

Livello di pressione sonora $L_{pA} = 68,3$ dB (A).

Livello di potenza sonora $L_{WA} = 79,3$ dB (A).

Inesattezza della misurazione $K = 3$ dB (A)

ATTENZIONE! Il lavoro produce rumore!
Utilizzare la protezione dell'udito!

Valore medio delle vibrazioni a_w (somma dei vettori nelle tre direzioni) e inesattezza $K_{a,D} = 1,168$ m/s².

Inesattezza della misurazione $K = 1,5$ m/s²

I valori di vibrazioni e rumorosità riportati sono stati misurati nelle condizioni di prova previste dalla norma EN 62841 e hanno lo scopo di confrontare gli utensili. Sono inoltre utili per una valutazione preventiva del carico prodotto dalle vibrazioni e dal rumore durante l'utilizzo dell'utensile.

I valori di vibrazioni e rumorosità riportati riguardano l'utilizzo principale dell'utensile elettrico. In caso di impiego diverso di un utensile elettrico, con altri attrezzi o in caso di manutenzione insufficiente, il carico prodotto da vibrazioni e rumorosità può aumentare significativamente durante l'intero orario di lavoro.

Per una valutazione precisa, durante la durata del lavoro prevista, occorre tenere conto anche della durata di funzionamento a vuoto dell'utensile e dello spegnimento dell'utensile, che possono ridurre significativamente il carico durante l'orario di lavoro.

Utilizzo

Gli avvitatori a batteria sono progettati per avvitatura e perforazione senza uso della rete elettrica. Questo dispositivo può essere utilizzato solo per gli scopi indicati. L'utente è responsabile degli utilizzi non previsti.

Doppio isolamento

Per garantire la massima sicurezza dell'utente, i nostri apparecchi sono costruiti nel rispetto delle norme europee vigenti (norme EN). Gli apparecchi dotati di doppio isolamento sono contrassegnati con il simbolo internazionale del doppio quadrato. Tali apparecchi non richiedono la messa a terra e per la loro alimentazione è sufficiente un cavo con due fili conduttori. Gli apparecchi sono schermati contro le interferenze secondo la norma EN 55014.

Istruzioni per ricaricare le batterie

1. Assicurarsi che la tensione di rete corrisponda alla tensione indicata sulla targhetta di identificazione del caricabatterie. Collegare il caricabatterie (10) alla fonte di alimentazione. Si accende la spia LED rossa (11). Questo significa che il caricabatterie è pronto alla ricarica. Se la spia LED rossa non si accende, verificare il collegamento alla fonte di alimentazione. Se la fonte di alimentazione funziona correttamente, portare il caricabatteria in un centro di assistenza autorizzato!
2. Inserire la batteria (1) nel caricabatterie fino in fondo.
3. Si spegne la spia LED rossa e la spia LED verde (11) inizia a lampeggiare, questo significa che la batteria è in regime di ricarica veloce.
4. Dopo circa 25–30 minuti (a seconda della capacità della batteria) la batteria è pienamente carica e la spia LED verde è illuminata in modo permanente.
5. Estrarre la batteria dal caricabatterie. Se non si desidera ricaricare un'altra batteria scollegare il caricabatterie dalla fonte di alimentazione.

Sommario dei segnali delle spie LED per la ricarica (11):

LED rossa	LED verde	significato della combinazione dei segnali
luce continua	non è illuminata	collegato alla rete elettrica*
non è illuminata	illuminata a intermittenza	la batteria si sta ricaricando
non è illuminata	luce continua	la batteria è carica
illuminata a intermittenza	illuminata a intermittenza	la temperatura del caricabatterie o della batteria è elevata
illuminata a intermittenza	non è illuminata	la batteria è danneggiata

* Nel momento in cui il caricabatterie viene collegato alla rete per circa 1 s a ranno accese in modo continuo i LED verde e rosso, dopo rimarrà illuminato in modo continuo il LED rosso.

Batterie nuove:

Durante i primi cicli di ricarica delle nuove batterie la loro capacità può essere inferiore al valore indicato. La causa di ciò è data dalla composizione chimica delle batterie che non è ancora stata attivata. Questa condizione è temporanea e si equilibra dopo alcuni cicli di ricarica.

Annotazione:

- La spia verde accesa segnala che la batteria è completamente carica oppure che si trova in regime di ricarica lenta durante il quale viene conservato il livello di carica della batteria.
- A seconda della temperatura ambientale, dell'alimentazione di rete e del livello attuale di carica la ricarica iniziale delle batterie può durare oltre 25–30 minuti (a seconda della capacità della batteria).
- Estrarre dalla fonte di alimentazione il caricabatterie quando non lo si utilizza.

Avvertenza importante per la ricarica:

- Per ottenere la massima durata e le migliori prestazioni ricaricare la batteria a una temperatura ambiente, compresa tra 18 °C e 24 °C. **NON RICARICARE** le batterie a una temperatura inferiore a 0 °C o superiore a 45 °C. Questo è molto importante. In questo modo si eviteranno danni alle batterie.
- In particolare durante i mesi estivi non ricaricare le batterie alla luce solare diretta! In questo modo si eviterà il loro eccessivo surriscaldamento che potrebbe provocarne il danneggiamento!
- Se nel caricabatterie è inserita una batteria troppo fredda (sotto 0 °C) il caricabatterie non inizia subito la ricarica, ma iniziano solo a lampeggiare a intermittenza la spia verde e quella rossa. Nel momento in cui la batteria avrà raggiunto in modo naturale una temperatura adeguata nell'intervallo termico standard si avvierà automaticamente il processo di ricarica veloce.
- Se nel caricabatterie è inserita una batteria troppo calda (sopra i 45 °C) il caricabatterie non inizia subito la ricarica, ma iniziano solo a lampeggiare a intermittenza la spia verde e quella rossa. Nel momento in cui la temperatura della batteria sarà scesa fino a un valore adeguato nell'intervallo termico standard si avvierà automaticamente il processo di ricarica veloce.
- Se non è possibile ricaricare regolarmente le batterie (la spia rossa lampeggia):
 - Controllare eventuali impurità sulle superfici di contatto delle batterie. Se necessario pulirle con un tampone di cotone e dell'alcol etilico.
 - Se nonostante questo non si riesce a ricaricare correttamente le batterie inviare o consegnare il caricabatterie (batterie incluse) al più vicino centro di assistenza autorizzato.
- In determinate condizioni, se il caricabatterie è collegato a una fonte di alimentazione, i contatti di alimentazione del caricabatterie possono essere interrotti da materiale esterno. I materiali conduttori esterni, come per esempio la lana di acciaio, i fogli di alluminio oppure i depositi di particelle di metallo devono essere periodicamente rimossi dal caricabatterie. Prima di pulire il caricabatterie scollegarlo dall'alimentazione di rete.
- Se si eseguono varie operazioni di ricarica in successione il caricabatterie può riscaldarsi. Ciò è normale e non rappresenta un difetto tecnico.
- Evitare l'infiltrazione di liquido nel caricabatterie, potrebbe provocare un incidente da scossa elettrica. Per agevolare il raffreddamento delle batterie dopo l'utilizzo non mettele in un ambiente riscaldato.
- Le batterie possono rimanere nel caricabatterie collegato senza che ciò danneggi le stesse oppure il caricabatterie. Le batterie rimangono pienamente cariche nel caricabatterie. **NON LASCIARE** le batterie cariche nel caricabatterie scollegato dall'alimentazione.
- NON UTILIZZARE LE BATTERIE**, se sono danneggiate e se dalle loro pile fuoriesce del liquido. In caso di contatto con la pelle lavare immediatamente la parte contaminata e controllare la reazione della pelle. In caso di necessità consultare un medico. In caso di contatti con gli occhi sciacquare l'area colpita con abbondanti quantità d'acqua e consultare immediatamente un medico.
- Se si carica una batteria non del tutto scarica oppure se si termina la ricarica di una batteria prima che sia pienamente carica ogni ciclo del genere deve essere contato come un intero ciclo di ricarica.

Annotazione sulle batterie agli ioni di litio (Li-Ion)

- Questo tipo di batterie non soffre dell'effetto memoria, ciò significa che le batterie possono essere ricaricate in qualsiasi stato di carica. L'estrazione delle batterie dal caricabatterie prima della loro completa ricarica non ne provoca il danneggiamento.
- La batteria Li-Ion è munita di una protezione contro la scarica profonda. In caso di calo della carica (per sovraccarico o per scarica) sotto la soglia monitorata il sistema elettronico disconnette le pile. La macchina poi funziona in modo discon-

tinuo oppure si ferma del tutto. Occorre ridurre il carico della macchina oppure ricaricare la batteria.

Stoccaggio delle batterie agli ioni di litio.

- Conservare le batterie completamente cariche in ambiente secco e privo di polvere a una temperatura ambiente nell'intervallo tra 5 °C e 40 °C. In caso di prolungato mancato utilizzo delle batterie si raccomanda di ricaricarle pienamente almeno una volta ogni tre mesi!
- Mantenere puliti i contatti della batteria. Non conservare la batteria di riserva insieme a oggetti di metallo, c'è il pericolo di un cortocircuito.
- Le batterie non utilizzate per più tempo devono essere sempre ricaricate prima dell'uso.

Trasporto delle batterie agli ioni di litio.

Secondo la normativa le batterie agli ioni di litio rientrano nella categoria di trasporto di merci pericolose. Il trasporto di queste batterie deve avvenire nel rispetto delle norme e delle leggi locali, nazionali e internazionali.

- I consumatori possono trasportare senza problemi queste batterie lungo le vie di comunicazione stradali.
- Il trasporto commerciale delle batterie agli ioni di litio da parte di aziende di trasporto è regolato dalla normativa sul trasporto di merci pericolose. La preparazione alla spedizione e il trasporto stesso possono essere svolti soltanto da persona appositamente formata. L'intero processo deve essere controllato in modo qualificato.

Nel trasporto delle batterie occorre rispettare quanto segue:

- Assicurare che i contatti siano protetti e isolati in modo da evitare corti circuiti.
- Fare attenzione affinché nell'imballaggio una quantità maggiore di batterie non si possa muovere, o eventualmente sprofondare o cadere.
- Le batterie danneggiate e con fuoriuscite non devono essere trasportate.

Per maggiori informazioni rivolgetevi al vostro trasportatore.

Avvertenza!

Per il caricabatterie non è previsto che l'utente si occupi dell'assistenza. All'interno del caricabatterie non vi sono componenti che l'utente potrebbe riparare autonomamente. Occorre consegnare il caricabatterie al più vicino centro di assistenza autorizzato per evitare danni ai componenti interni, sensibili, per esempio a causa dell'elettricità statica.

Utilizzare sempre il kit giusto di batterie (il kit in dotazione con l'utensile oppure un kit di ricambio raccomandato dal produttore Narex s.r.o.). Non utilizzare mai un kit diverso di batterie perché potrebbe danneggiare il vostro utensile causando uno stato di pericolo del dispositivo.

Messa in funzione – ASV 120-2

Inserimento ed estrazione della batteria

Inserire fino in fondo la batteria (1) nella cavità sul lato inferiore dell'impugnatura della macchina. Provando a tirare la batteria assicurarsi che la batteria sia ben inserita.

Per estrarre la batteria (1) dalla macchina spingere entrambe le clip della batteria (2) ed estrarre la batteria tirandola fuori.

Accensione

Premendo il pulsante dell'interruttore (3) e facendo gradualmente pressione è possibile regolare in modo continuo la velocità. Quando si preme il pulsante dell'interruttore (3) si accende automaticamente la luce LED di lavoro piatta (7) che serve per illuminare lo spazio di lavoro immediatamente davanti la macchina – l'utensile inserito nel mandrino.

Spegnimento

Rilasciando il pulsante dell'interruttore (3). Dopo lo spegnimento il freno accorcia la corsa della punta con il mandrino.

Una velocità più bassa è indicata per inserire la punta/vite nel materiale. Una velocità più alta è indicata per affondare la punta/vite nel materiale oppure per la perforazione.



Attenzione! Non si raccomanda di utilizzare a lungo la velocità variabile di rotazione. Ciò può causare un danneggiamento dell'interruttore.

Inversione della rotazione

Commutando la direzione della rotazione (4) si cambia il senso di rotazione:

- Premendo da destra a sinistra – corsa destra.
- Premendo da sinistra a destra – corsa sinistra.
- Pulsante in posizione intermedia – blocco contro l'accensione.

Attenzione!

Se si desidera cambiare la posizione del pulsante di cambio velocità controllare prima che il pulsante dell'interruttore sia rilasciato.

Annotazione:

Al primo utilizzo dell'utensile dopo il cambiamento della direzione di rotazione è possibile sentire all'inizio uno scatto rumoroso. Questo è un fenomeno normale e non significa nessun problema.

Cambio velocità

Per cambiare la velocità si utilizza il pulsante scorrevole (5).

1. bassa velocità ("Low"): spostare il pulsante dal mandrino verso fuori – si scopre la lettera "L"
2. alta velocità ("High"): spostare il pulsante verso il mandrino – si scopre la lettera "H"

Preselezione della modalità di lavoro

Impostazione della coppia

Ruotando il commutatore delle modalità (6a) nel simbolo rispettivo è possibile impostare la coppia.

Avvitatura

- Simbolo **1** = coppia minima per avvitare
 Simbolo **18** = coppia massima per avvitare

Perforazione

- Simbolo  = coppia massima

Serraggio e rilascio degli arnesi

Ruotando l'astuccio di serraggio del mandrino (8) si aprono e chiudono le ganasce nei quali si va ad inserire l'arnese da lavoro (punta, reggipunte ecc.). Le macchine sono munite dell'arresto automatico della punta che facilita la sostituzione dell'arnese con la presa di una sola mano nella direzione richiesta.

Messa in funzione – AS 120

Inserire la batteria carica (1) nel relativo alloggiamento della lampada. (Si sentirà un clic quando scattano i fermagli delle batterie (2)). Per estrarre la batteria (1) dalla lampada premere i fermagli della batteria (2) su entrambi i lati della batteria, quindi estrarre la batteria dall'alloggiamento.

Premendo l'interruttore (12) la lampada si accende. Premendo nuovamente l'interruttore (12) la lampada si spegne.

Attenzione!

Come fonte di luce è utilizzato un LED ad alta luminosità, evitare pertanto che chiunque nelle immediate vicinanze (animali compresi) guardi direttamente la fonte di luce. Esiste il rischio di abbagliamento e lesioni a persone o animali.

Il riflettore della lampada (13) può essere reclinato da 0° a 90° in passaggi da 30°.

Indicatore a LED "SEMAFORO" (9)

Indicazione dello stato di carica (capacità) della batteria:

Si attiva automaticamente quando si preme il pulsante di commutazione (3) e si spegne dopo circa 3 secondi. A seconda dello stato di carica (capacità) della batteria, si illumina come segue:

- La batteria è completamente carica e sull'indicatore si accendono tutti e tre i LED di stato – verde, giallo e rosso.
- La capacità della batteria è scesa sotto il 60%, si accendono solo due LED di stato – giallo e rosso.
- La capacità della batteria è scesa sotto il 30%, si accende solo un LED di stato – rosso.

Indicazione di guasti reversibili

- Indicazione di batteria scarica – può verificarsi quando la tensione della batteria si avvicina al livello di rischio che consente di ricaricarla correttamente e in sicurezza. L'elettronica di controllo disconnette automaticamente il motore e il LED di stato rosso inizia a lampeggiare, rilasciare il pulsante di commutazione e premere di nuovo. Se la situazione si ripresenta, rimuovere la batteria dalla macchina e inserirla nel caricabatterie per ricaricarla correttamente. Inserire la seconda batteria (di riserva) nella macchina e continuare a lavorare.
- Indicazione di sovraccarico – può generarsi quando si assorbe troppa corrente, ad esempio in caso di coppie estremamente elevate, blocco dell'utensile, ecc. L'elettronica di controllo disconnette automaticamente il motore e iniziano a lampeggiare tutti e tre i LED di stato – verde, giallo e rosso. Per riavviare la macchina, è sufficiente rilasciare il pulsante di commutazione per poi premerlo di nuovo.
- Indicazione di surriscaldamento – può verificarsi quando la macchina resta in funzione per molto tempo. L'elettronica di controllo disconnette automaticamente il motore e iniziano a lampeggiare due LED di stato – giallo e rosso. Per riavviare la macchina, è necessario lasciarla raffreddare. La durata dipende dal livello di surriscaldamento.

Indicazione di guasti irreversibili

Può essere causata da una combinazione di molti fattori, ad esempio in caso di cortocircuito del motore, della batteria, ecc. Iniziano a lampeggiare tutti e tre i LED di stato – verde, giallo e rosso. Se non è possibile riavviare la macchina in conformità al testo sopra descritto, portarla in un centro di assistenza autorizzato completa di batteria.

Tabella sommario delle situazioni e dei segnali:

Situazione	Guasti reversibili			Guasti irreversibili
	Tensione troppo bassa	Sovraccarico	Surriscaldamento	
Indicatore LED	rosso lampeggiante	verde, giallo e rosso lampeggianti	giallo e rosso lampeggianti	verde, giallo e rosso lampeggianti
Stato della macchina	scollegata	scollegata	scollegata	scollegata
Rimessa in funzione della macchina	rilasciare e premere il pulsante (3)		spegnere brevemente per raffreddare	centro di assistenza autorizzato
	inserire una batteria carica			

Manutenzione e assistenza

Istruzioni per la pulizia della macchina

Con il motore acceso soffiare via le impurità e la polvere dalle aperture di ventilazione. Durante questa operazione indossare degli occhiali protettivi. Le parti esterne di plastica possono essere pulite con un panno umido e un detergente delicato. Sebbene queste parti siano prodotte con materiali resistenti ai solventi, **NON** utilizzare mai solventi.

Istruzioni per la pulizia della lampada

Le parti esterne in plastica possono essere pulite con un panno umido e un detergente delicato. Pur essendo realizzate con materiali resistenti ai solventi, non utilizzare **MAI** solventi su queste parti.

Istruzioni per la pulizia del caricabatterie

 **Attenzione! Pericolo di lesioni da corrente elettrica. Prima di maneggiare in qualsiasi modo il caricabatterie estrarre la spina di rete dalla presa elettrica!**

Le impurità e la polvere possono essere rimosse dalle superfici esterne dell'astuccio del caricabatterie con un panno oppure una spazzola non metallica. Non utilizzare acqua né soluzioni detergenti!

 **Attenzione! Per ragioni di sicurezza contro gli incidenti da corrente elettrica e di mantenimento della classe di protezione, tutti gli interventi di manutenzione e assistenza che prevedono lo smontaggio della cappa della macchina devono essere eseguiti esclusivamente in un centro di assistenza autorizzato!**

L'elenco aggiornato dei centri di assistenza autorizzati è disponibile sul nostro sito web www.narex.cz nella sezione "Centri di assistenza".

Accessori

Gli accessori raccomandati per l'impiego con questo utensile sono i comuni accessori di consumo reperibili nei negozi di utensili elettrici manuali.

Stoccaggio

La macchina imballata può essere stoccata in magazzino asciutto senza riscaldamento con temperatura non inferiore a -5 °C.

La macchina non imballata deve essere stoccata soltanto in magazzino asciutto con temperatura non inferiore a +5 °C senza bruschi sbalzi termici.

Riciclaggio

Gli utensili elettrici, gli accessori e gli imballaggi dovrebbero essere smaltiti e recuperati secondo modalità compatibili con l'ambiente.

Valido soltanto per i paesi dell'UE:

Non gettare gli utensili elettrici nei rifiuti domestici!

Ai sensi della direttiva europea 2002/96/CE sui rifiuti di apparecchiature elettriche ed elettroniche e il suo recepimento nelle legislazioni nazionali, gli utensili elettrici non utilizzabili e smontati devono essere raccolti per essere recuperati secondo modalità compatibili con l'ambiente.

Garanzia

Sulle nostre macchine offriamo la garanzia sui difetti di materiale o di produzione secondo le disposizioni di legge del dato paese, in ogni caso per un minimo di 12 mesi. Negli stati dell'Unione europea il periodo di garanzia è di 24 mesi in caso di uso esclusivamente privato (dimostrato dalla fattura o dalla bolla di consegna).

La garanzia non copre i danni causati da usura naturale, sovraccarico, uso improprio, ovvero danni causati dall'utente oppure provocati da un utilizzo contrario al manuale d'uso, oppure danni noti al momento dell'acquisto.

I reclami possono essere riconosciuti soltanto se la macchina viene spedita non smontata al fornitore o a un centro di assistenza autorizzato NAREX. Conservare con cura il manuale di istruzioni, le istruzioni di sicurezza, l'elenco dei pezzi di ricambio e il documento attestante l'acquisto. In generale sono sempre valide le condizioni di garanzia attuali del produttore.

Nota

In considerazione delle continue attività di ricerca e sviluppo il produttore si riserva il diritto di modificare i dati tecnici ivi indicati.

Dichiarazione di conformità

ASV 120-2:

Elenco delle norme armonizzate utilizzate per la valutazione della conformità:

Sicurezza:

EN 62841-1: 2015
EN 62841-2-1: 2018
Direttiva 2006/42/EC

Compatibilità elettromagnetica:

EN 55014-1
EN 55014-2
Direttiva 2014/30/EU

RoHS:

Direttiva 2011/65/EU

Luogo in cui è depositata la documentazione:

Narex s.r.o., Chelčického 1932, 470 01 Česká Lípa, Repubblica ceca



Narex s.r.o.
Chelčického 1932
470 01 Česká Lípa

Maciej Stajkowski
Amministratore della società
01. 12. 2019

ANU 1220:

Elenco delle norme armonizzate utilizzate per la valutazione della conformità:

Sicurezza:

EN 60335-1:2012+A11+A13
EN 60335-2-29:2004+A2+A11
EN 62233:2008
Direttiva 2014/35/EU

Compatibilità elettromagnetica:

EN 55014-1:2006+A1+A2
EN 55014-2:2015; EN 61000-3-2:2014
EN 61000-3-3:2013
Direttiva 2014/30/EU

RoHS:

Direttiva 2011/65/EU

Luogo in cui è depositata la documentazione:

Narex s.r.o., Chelčického 1932, 470 01 Česká Lípa, Repubblica ceca



Narex s.r.o.
Chelčického 1932
470 01 Česká Lípa

Maciej Stajkowski
Amministratore della società
01. 08. 2019

Аккумуляторная дрель-шуруповерт ASV 120-2 BASIC; ASV 122-2 Аккумуляторный светодиодный фонарь AS 120 Оригинал руководства по эксплуатации (RU)

Содержание

Описание устройства.....	48
Технические данные.....	48
Общие правила техники безопасности.....	49
Указания по технике безопасности для дрелей.....	50
Инструкции по безопасности для зарядного устройства.....	50
Информация об уровне шума и вибрациях.....	50
Применение.....	50
Инструкция для зарядки аккумуляторов.....	50
Инструкции по зарядке аккумуляторов.....	50
Ввод в эксплуатацию – ASV 120-2.....	52
Включение в работу – AS 120.....	52
Светодиодный индикатор «СЕМАФОР» (9).....	52
Уход и техобслуживание.....	53
Принадлежности.....	53
Складирование.....	53
Утилизация.....	53
Гарантия.....	53
Сертификат соответствия.....	54

Описание устройства

- 1Аккумулятор
- 2Крепление аккумулятора
- 3Кнопка выключателя с регулировкой оборотов
- 4Переключатель направления вращения
- 5Переключатель скорости вращения
- 6Установочное кольцо для настройки момента
- 7Светодиодное освещение рабочей зоны
- 8Зажимный патрон
- 9Светодиодный индикатор
- 10Зарядное устройство
- 11Контрольный светодиод зарядки
- 12Кнопка выключателя
- 13Поворачиваемый под углом отражатель

Изображенные или описанные принадлежности могут не входить в комплект поставки.

Технические данные

Тип		ASV 120-2
Напряжение (В)		12,0
Обороты холостого хода (мин. ⁻¹):	1-я скорость	0–350
	2-я скорость	0–1 350
Максимальный крутящий момент (Н·м)		35
Зажимный патрон — диапазон крепления (мм)		0,8–10
Шурупы по дереву без предварительного сверления — макс. ø (мм)		6
Сверление макс. ø (мм)	металла	10
	дерева	30
Шпиндель с резьбой для зажимного патрона		3/8"–24 стандартная мелкая резьба
Масса без аккумуляторов (кг)		0,92
Рекомендуемое зарядное устройство		ANU 1220
Рекомендуемые аккумуляторы		AP 122, AP 123

Зарядное устройство

Тип		ANU 1220
Напряжение на входе (В)		220–240
Частота (Гц)		50–60
Потребляемая мощность (В)		80
Напряжение на выходе (В)		12,6 / 21,0
Ток зарядки (А)		3 / 4
Время зарядки (мин.):	AP 122	прибл. 35
	AP 123	прибл. 45
Масса (кг)		0,48
Класс защиты		II / 

Аккумулятор

Тип	AP 122		AP 123	
	Напряжение (В)	12,0		
Тип элементов	Литий-ионные			
Емкость (А·ч)	2,0			3,0
Производительность батареи (Вт·ч)	21,6			32,4
Температура зарядки (°С)	0–45			
Время зарядки (мин.)	прибл. 25		прибл. 30	
Контроль температуры зарядки	термистором			
Масса (кг)	0,18		0,19	

Технические данные

Светильник	
Тип	AS 120
Напряжение (В)	12,0
Пот щность LED (Вт)	1
ила света LED на расстоянии 1 м (люкс)	8 500
Время работы с AP 122 / AP 123 (часов)	8 / 12
Угол наклона светильника	0°; 30°; 60°; 90°
Масса без аккумуляторов (кг)	0,18
Рекомендуемое зарядное устройство	ANU 1220
Рекомендуемые аккумуляторы	AP 122, AP 123

Общие правила техники безопасности



ПРЕДУПРЕЖДЕНИЕ! Прочитайте все правила техники безопасности и комплектную Инструкцию. Несоблюдение нижеприведенных указаний может повлечь за собой поражение эл. током, пожар и/или серьезное ранение лиц.

Спрячьте все указания и Инструкцию для возможного повторного прочтения в будущем.

Под выражением «эл. инструмент» подразумеваем во всех нижеприведенных предупреждениях электрическое оборудование, питаемое (через подвижной подводящей кабель) от сети, или оборудование, питаемое от батареи (без подвижной подводящей линии).

1) Безопасность рабочей среды

- Сохраните место работы чистым и хорошо освещенным.** Беспорядок и темные места бывают причиной несчастных случаев.
- Не пользуйтесь эл. оборудованием во взрывоопасной среде, где имеются горючие жидкости, газы или пыль.** В эл. оборудовании образуются искры, которые могут зажечь пыль или испарения.
- Применяя эл. оборудование, предотвратите доступ детей и посторонних лиц.** Если вас будут беспокоить, то вы можете потерять контроль над выполняемой операцией.

2) Эл. безопасность

- Вилка подвижного подводящего кабеля должна соответствовать сетевой розетке.** Вилку никогда никаким способом не модифицируйте. с оборудованием, оснащенным защитным соединением с землей, никогда не пользуйтесь никакими приставками. Подлинные вилки и соответствующие розетки ограничат опасность поражения эл. током.
- Избегайте контакта тела с заземленными предметами, как напр. трубопровод, радиаторы центрального отопления, плиты и холодильники.** Опасность поражения эл. током выше, когда ваше тело соединено с землей.
- Не подвергайте эл. оборудование воздействию дождя, или влажности.** Если в эл. оборудовании проникнет вода, растет опасность поражения эл. током.
- Не применяйте подвижной подводящий кабель для любых других целей.** Никогда не тащите оборудование за подводящий кабель и не выдергивайте насильно вилку из розетки. Защищайте подводящий кабель от жары, жира, острых кромок и подвижных компонентов. Поврежденные или скрученные кабели повышают опасность поражения эл. током.
- Если эл. оборудование применяется на открытой площадке, пользуйтесь удлинительной подводящей линией, годной для применения наружу.** Применение удлинительной подводящей линии, годной для применения вне здания, ограничивает опасность поражения эл. током.

e) Если эл. оборудование применяется во влажной среде, пользуйтесь системой питания, защищенной предохранительным выключателем (RCD). Применение RCD ограничивает опасность поражения эл. током.

3) Безопасность лиц

- Пользуясь эл оборудованием, уделяйте внимание как раз выполняемой операции, сосредоточьтесь и раздумывайте трезво. Не работайте с эл. оборудованием, если вы устали или под воздействием опьяняющих средств, спиртных напитков или лекарств. Момент рассеянности при применении эл. оборудования может повлечь за собой серьезное ранение лица.**
 - Пользуйтесь защитными средствами. Всегда пользуйтесь средствами защиты глаз.** Защитные средства, как напр. респиратор, защитная противоскользящая обувь, твердое покрытие головы или защита слуха, применяемые в согласии с условиями труда, ограничивают опасность ранения лица.
 - Избегайте неумышленного пуска. Убедитесь, что при соединении вилки с розеткой или при установке батареи или транспортировке оборудования выключатель действительно выключен.** Транспортировка оборудования с пальцем на выключателе или ввод вилки оборудования в розетку сети питания с включенным выключателем может стать причиной несчастных случаев.
 - До включения оборудования уберите все наладочные инструменты или ключи.** Наладочный инструмент или ключ, который останется прикрепленным к вращающейся части эл. оборудования, может быть причиной ранения лица.
 - Работайте лишь там, где надежно достаете. Всегда соблюдайте стабильную позицию и балансировку.** Таким способом будете лучше управлять эл. оборудованием в непредвиденных ситуациях.
 - Одевайтесь подходящим способом. Не пользуйтесь свободной одеждой или украшениями.** Следите за тем, чтобы ваши волосы, одежда и перчатки были достаточно далеко от движущихся частей. Свободная одежда, украшения или длинные волосы могут быть захвачены движущимися частями.
 - Если имеются средства для присоединения оборудования к системе отсасывания и сбора пыли, такие средства должны быть надежно присоединены и должны правильно применяться.** Применение таких систем может ограничить опасность, вызванную образующейся пылью.
- 4) Применение эл. оборудование и забота о нем
- Не перегружайте эл. оборудование.** Применяйте правильное оборудование, годное для выполняемой операции. Правильное эл. оборудование будет выполнять работы, для которых было сконструировано и предназначено, лучше и более надежно.
 - Не применяйте эл. оборудование, которое нельзя включить и выключить от выключателя.** Любое эл. оборудование, которым нельзя управлять от выключателя, является опасным и должно быть отремонтировано.

- в) До начала любой наладки, настройки, замены принадлежностей или хранения неприменяемого эл. оборудования отсоедините эл. оборудование путем отсоединения вилки от сетевой розетки или отсоединением батарей. Эти профилактические правила техники безопасности ограничивают опасность случайного пуска эл. оборудования.
- з) Неприменяемое эл. оборудование храните вне досягаемости детей и не разрешите лицам, не ознакомленным с эл. оборудованием или с настоящими Правилами, пользоваться эл. оборудованием. Эл. оборудование - опасный прибор в руках неопытных пользователей.
- д) Выполняйте техобслуживание эл. оборудования. Проверяйте настройку движущихся частей и их подвижность, обратите внимание на трещины, поломанные части и любые другие факты, которые могли бы поставить нормальное функционирование эл. оборудования под угрозу. Если оборудование повреждено, обеспечьте его ремонт до последующего его применения. Много несчастных случаев вызвано недостаточным техобслуживанием эл. оборудования.
- е) Режущие инструменты соблюдайте чистыми и острыми. Правильный уход и правильная заточка режущих инструментов по всей вероятности не повлечет за собой зацепление за материал или блокировку, и работа с ними будет легче проверяться.
- ж) Эл. оборудование, принадлежности, рабочие инструменты, и т.д., применяйте в согласии с настоящими Правилами и способом, предписанным для конкретного эл. оборудования с учетом конкретных рабочих условий и вида выполняемых операций. Применение эл. оборудования для выполнения других непредусмотренных операций может повлечь за собой опасные ситуации.

5) Сервис/Техобслуживание

- а) Ремонт вашего эл. оборудования возложите на квалифицированное лицо, которое будет пользоваться подлинными запасными частями. Таким способом будет обеспечен тот же самый уровень безопасности эл. оборудования, что и до выполнения ремонта.

Указания по технике безопасности для дрелей

- Используйте прилагающиеся к электро-инструменту дополнительные рукоятки. Потеря контроля может иметь своим следствием телесные повреждения.
- При выполнении работ, при которых рабочий инструмент может задеть скрытую электропроводку, держите электроинструмент за изолированные ручки. Контакт с находящейся под напряжением проводкой может зарядить металлические части электроинструмента и привести к удару электрическим током.

Инструкции по безопасности для зарядного устройства

- Данный прибор не предназначен для эксплуатации лицами (в т. ч. детьми), физическими, сенсорные или умственные способности которых либо недостаток опыта и знаний препятствуют безопасному пользованию прибором, если за ними не обеспечен присмотр или они не были проинструктированы лицом, ответственным за их безопасность, относительно использования прибора.
- За детьми следует присматривать, чтобы они не играли с прибором.

Информация об уровне шума и вибрациях

Значения измерялись в согласии с EN 62841-1.

ASV 120-2

Уровень акустического давления $L_{pA} = 68,3$ дБ (А).

Уровень акустической мощности $L_{WA} = 79,3$ дБ (А).

Неточность измерений $K = 3$ дБ (А).



ВНИМАНИЕ! В течение работы возникает шум!

Пользуйтесь средствами защиты слуха!

Взвешенное значение вибраций, действующее на руки равно $a_h = 1,168$ м.с².

Неточность измерений $K = 1,5$ м.с².

Указанные значения уровня шума/вибрации измерены в соответствии с условиями испытаний по EN 62841 и служат для сравнения инструментов. Эти значения можно также использовать для предварительной оценки шумовой и вибрационной нагрузки во время работы.

Указанные значения уровня шума/вибрации отображают основные области применения электроинструмента. При использовании электроинструмента в других целях, с другими сменными (рабочими) инструментами или в случае их неудовлетворительного обслуживания, шумовая и вибрационная нагрузки могут значительно возрастать на протяжении всего срока эксплуатации.

Для точной оценки нагрузок в течение указанного срока эксплуатации необходимо также соблюдать приводимые в настоящем руководстве значения времени работы на холостом ходу и времени простоя. Это поможет значительно уменьшить нагрузку в течение всего срока эксплуатации электроинструмента.

Применение

Аккумуляторные сверльные отвертки предназначены для завинчивания и сверления независимо от электрической сети. Данное устройство разрешается использовать только в указанных целях. Ответственность за использование не по назначению несет пользователь.

Инструкция для зарядки аккумулятора

В целях максимальной безопасности пользователя наши аппараты сконструированы в соответствии с действующими европейскими стандартами (нормами EN). Устройства с двойной изоляцией обозначены международным символом двойного квадрата. Такие устройства не должны быть заземлены, и для их подключения достаточно двойного кабеля. Защита аппаратов от помех выполнена согласно EN 55014.

Инструкции по зарядке аккумулятора

1. Убедитесь в том, что напряжение в сети соответствует напряжению, указанному на заводской табличке зарядного устройства. Подключите зарядное устройство (10) к источнику питания. Зажжется красный контрольный светодиод (11). Это означает, что зарядное устройство готово к зарядке. Если красный контрольный светодиод не светится, проверьте подключение к источнику питания. Если источник питания в порядке, отправьте зарядное устройство в авторизованную сервисную мастерскую!
2. Вставьте аккумулятор (1) в зарядное устройство до упора.
3. Красный контрольный светодиод погаснет, и начнет мигать зеленый контрольный светодиод (11), это означает, что аккумулятор находится в режиме быстрой зарядки.
4. Приблизительно через 25–30 минут (в зависимости от емкости аккумулятора) аккумулятор будет полностью заряжен и зеленый контрольный светодиод начнет светиться непрерывно.
5. Выньте аккумулятор из зарядного устройства. Если Вы не

желаете заряжать следующий аккумулятор, отсоедините зарядное устройство от источника питания.

Обзор сигналов контрольных светодиодов зарядного устройства (11):

красный светодиод	зеленый светодиод	значение комбинации сигналов
светится непрерывно	не светится	подключено к электрической сети*
не светится	мигает	аккумулятор заряжается
не светится	светится непрерывно	аккумулятор заряжен
мигает	мигает	высокая температура зарядного устройства или аккумулятора
мигает	не светится	аккумулятор поврежден

* При активации зарядного устройства после подключения к сети в течение прибл. 1 сек. будут мигать зеленый и красный светодиоды, затем начнут непрерывно светиться красный светодиод.

Новые аккумуляторы:

После первых циклов зарядки новых аккумуляторов их емкость может быть ниже указанного значения. Причиной этого является то, что химический состав аккумуляторов еще не был активирован. Это состояние носит временный характер и исчезнет после нескольких циклов зарядки.

Примечание:

- Светящийся зеленый контрольный светодиод сигнализирует о том, что аккумулятор полностью заряжен или находится в режиме медленной зарядки, предназначенном для поддержания уровня зарядки аккумулятора.
- В зависимости от температуры окружающей среды, напряжения в сети и исходного уровня зарядки начальная зарядка аккумуляторов может длиться более 25–30 минут (в зависимости от емкости аккумулятора).
- Если зарядное устройство не используется, отсоедините его от источника питания.

Важные предупреждения, касающиеся зарядки:

1. Максимальный срок службы и максимальная производительность достигаются, если аккумуляторы заряжаются при температуре окружающей среды от 18 °C до 24 °C. **НЕ ЗАРЯЖАЙТЕ** аккумуляторы при температуре ниже 0 °C и выше 45 °C. Это очень важно. Это поможет избежать серьезного повреждения аккумуляторов.
2. Не заряжайте аккумуляторы под действием прямого солнечного света, особенно в летние месяцы! Это предотвратит их чрезмерный нагрев, который может привести к их повреждению!
3. Если в зарядное устройство вложен слишком холодный аккумулятор (ниже 0 °C), зарядное устройство не начнет сразу же заряжать его, лишь начнут мигать зеленый и красный контрольные светодиоды. Только когда аккумулятор естественным путем достигнет температуры, соответствующей стандартному диапазону температур, автоматически начнется процесс быстрой зарядки.
4. Если в зарядное устройство вложен слишком нагретый аккумулятор (выше 45 °C), зарядное устройство не начнет сразу же заряжать его, лишь начнут мигать зеленый и красный контрольные светодиоды. Только когда температура аккумулятора опустится до значения, соответствующего стандартному диапазону температур, автоматически начнется процесс быстрой зарядки.
5. Если аккумуляторы не заряжаются надлежащим образом (мигает красный контрольный светодиод):
 - Проверьте, не загрязнены ли контактные поверхности аккумуляторов. В случае необходимости очистите их с помощью хлопчатобумажного тампона и спирта.
 - Если и после этого не получается правильно зарядить аккумуляторы, отправьте или передайте зарядное устройство (вместе с аккумуляторами) в ближайшую авторизованную сервисную мастерскую.
4. При определенных условиях, если зарядное устройство

подключено к источнику питания, возможно короткое замыкание зарядных контактов внутри зарядного устройства посторонним материалом. Посторонние токопроводящие материалы, такие, как, например, металлическая вата, алюминиевая фольга или налет металлических частиц, необходимо регулярно удалять из зарядного устройства. Перед чистой отключите зарядное устройство от сети.

5. При проведении нескольких циклов зарядки подряд зарядное устройство может нагреться. Это нормально и не означает технического дефекта.
6. Не допускайте попадания в зарядное устройство жидкостей, это может привести к поражению электрическим током. Если после использования вы хотите ускорить остывание аккумуляторов, не помещайте их в нагретую среду.
7. Аккумуляторы могут оставаться в подключенном к сети зарядном устройстве без угрозы повреждения их самих или зарядного устройства. Аккумуляторы останутся в зарядном устройстве полностью заряженными. **НЕ ОСТАВЛЯЙТЕ** заряженные аккумуляторы в зарядном устройстве, отключенном от сети питания.
8. **НЕ ИСПОЛЬЗУЙТЕ АККУМУЛЯТОРЫ**, если они повреждены и из их элементов вытекает жидкость. В случае попадания жидкости на кожу немедленно промойте это место и следите за состоянием кожи. В случае необходимости обратитесь к врачу. В случае попадания жидкости в глаза тщательно промойте их большим количеством воды и немедленно обратитесь к врачу.
9. Если Вы заряжаете не полностью разряженный аккумулятор или если Вы завершите зарядку до достижения состояния полного заряда, считайте каждый такой цикл полным циклом зарядки.

Примечание к литий-ионным (Li-Ion) аккумуляторам

- У данного типа аккумуляторов отсутствует эффект памяти. Это означает, что аккумуляторы можно заряжать при любом уровне зарядки. Если вынуть аккумуляторы из зарядного устройства до достижения их полной зарядки, это не приведет к их повреждению.
- Литий-ионный аккумулятор оснащен защитой от полной разрядки. В случае снижения напряжения ниже установленного предела (вследствие перегрузки или разрядки), электронный блок отсоединит элементы. После этого устройство либо будет работать с перебоями, либо отключится совсем. Необходимо снизить нагрузку на устройство или зарядить аккумулятор.

Хранение литий-ионных аккумуляторов

- Храните аккумуляторы в полностью заряженном состоянии в сухой и свободной от пыли среде при температуре окружающей среды в диапазоне от 5 °C до 40 °C. Если аккумуляторы не используются длительное время, рекомендуется не реже одного раза в три месяца полностью заряжать их!
- Содержите контакты аккумулятора в чистоте. Запасной аккумулятор не храните вместе с металлическими предметами, существует угроза короткого замыкания.
- Аккумуляторы, не использованные длительное время, перед использованием необходимо зарядить.

Перевозка литий-ионных аккумуляторов

На литий-ионные аккумуляторы распространяются положения закона, регламентирующие транспортировку опасных грузов. Перевозка этих аккумуляторов должна осуществляться с соблюдением местных, государственных и международных норм и правил.

- Потребители могут без проблем перевозить эти аккумуляторы по коммуникациям.
- Коммерческая перевозка литий-ионных аккумуляторов транспортными компаниями регламентируется правилами перевозки опасных грузов. Подготовку к отгрузке и саму перевозку разрешается осуществлять только соответствующим образом обученному персоналу. Над всем

процессом должен осуществляться профессиональный надзор.

Во время перевозки батарей необходимо соблюдать следующее:

- Во избежание коротких замыканий обеспечьте защиту и изоляцию контактов.
- Следите за тем, чтобы при большом количестве аккумуляторов в упаковке они не могли перемещаться, сдвигаться или искривляться.
- Поврежденные и вытекшие аккумуляторы перевозить запрещено.

За более подробной информацией обращайтесь к Вашему перевозчику.

Предупреждение!!!

Техническое обслуживание зарядного устройства пользователем не предполагается. Внутри зарядного устройства отсутствуют детали, которые пользователь мог бы отремонтировать самостоятельно. Во избежание повреждения внутренних деталей, чувствительных, например, к статическому электрическому заряду, необходимо передать зарядное устройство в ближайшую авторизованную сервисную мастерскую.

Всегда используйте соответствующий комплект аккумуляторов (комплект, поставленный с инструментом, или запасной комплект, рекомендованный изготовителем, компанией «Нарекс с.р.о.». Никогда не используйте иной комплект аккумуляторов, так как это может привести к повреждению Вашего инструмента и опасному состоянию устройства.

Ввод в эксплуатацию – ASV 120-2

Установка и удаление аккумулятора

Вставьте аккумулятор (1) в гнездо с нижней стороны рукоятки устройства до упора. Потянув за аккумулятор, убедитесь в том, что он установлен надлежащим образом.

Для того чтобы вынуть аккумулятор (1) из устройства, нажмите оба зажима (2) и выньте аккумулятор.

Включение

Нажав кнопку выключателя (3) и постепенно изменяя силу нажима, можно плавно регулировать количество оборотов. При нажатии кнопки выключателя (3) автоматически зажжется плоский светодиод рабочего освещения (7), предназначенный для освещения рабочего пространства непосредственно перед устройством — закрепленным в патроне инструментом.

Выключение

Отпуская кнопку выключателя (3). Время выбега шпинделя с патроном после выключения сокращается с помощью тормоза.

Меньшая скорость уместна при вводе шурупа/винта в материал. Более высокая скорость пригодна при погружении шурупа/винта в материал или для сверления.



Внимание! Длительное использование изменяющейся скорости вращения не рекомендуется. Это может привести к повреждению выключателя.

Изменение направления вращения

Направление вращения изменяется с помощью переключателя (4):

- Переводом справа налево — правый ход.
- Переводом слева направо — левый ход.
- Кнопка в промежуточном положении — защита от включения.

Внимание!

Если Вы хотите изменить положение кнопки переключения, сначала убедитесь в том, что кнопка переключателя отпущена.

Примечание:

При первом использовании инструмента после изменения направления вращения вначале может быть слышен громкий щелчок. Это нормальное явление, не означающее наличия проблемы.

Переключение скорости

Переключение скорости проводится ползунковым переключателем (5).

1. низкая скорость (Low): передвиньте переключатель по направлению от зажимного патрона — откроется буква «L»
2. высокая скорость (High): передвиньте переключатель по направлению к зажимному патрону — откроется буква «H»

Выбор рабочего режима

Настройка крутящего момента

Установкой переключателя режимов (6а) на соответствующий символ можно настроить требуемый крутящий момент.

Завинчивание

Символ **1** = самый низкий крутящий момент для завинчивания

Символ **18** = самый высокий крутящий момент для завинчивания

Сверление

Символ = макс. крутящий момент

Закрепление и освобождение инструментов

Вращением зажимной гильзы патрона (8) раскрываются и закрываются зажимные кулачки, в которые вкладывается рабочий инструмент (сверло, держатель насадок и т. п.). Устройство оснащено механизмом автоматической фиксации шпинделя, облегчающим замену инструмента движением только одной руки в нужном направлении.

Включение в работу – AS 120

Вставьте заряженный аккумулятор (1) в аккумуляторные шахты фонаря до упора. (Услышите щелчок, когда защелкнутся фиксаторы аккумуляторов (2)). После извлечения аккумулятора (1) из фонаря нажмите на фиксаторы с обеих сторон аккумулятора (2), после чего извлеките аккумулятор из аккумуляторной шахты фонаря.

При нажатии на кнопку выключателя (12) фонарь включится. При повторном нажатии на кнопку выключателя (12) фонарь выключится.

Внимание!

В качестве источника света используется светодиод высокой яркости. Поэтому как Вам, так и людям в Вашем окружении (или животным) не рекомендуется смотреть прямо на источник света. *Грозит опасность ослепления, а это в результате может привести к получению травмы ослепленным человеком (или ослепленным животным).

Отражатель фонаря (13) можно наклонять в диапазоне 0–90° по шаговому по 30°.

Светодиодный индикатор «СЕМАФОР» (9)

Отображение уровня зарядки (емкости) аккумулятора:

Активируется автоматически после нажатия на кнопку выключателя (3) и погаснет примерно через 3 секунды. В зависимости от уровня зарядки (емкости) аккумулятора последовательно начинают светиться:

- Аккумулятор полностью заряжен, на индикаторе будут светиться все три светодиода состояния — зеленый, желтый и красный.
- Емкость аккумулятора снизилась под уровень прибл. 60 %, начнут светиться только два светодиода состояния — желтый и красный.
- Емкость аккумулятора снизилась под уровень прибл. 30 %, начнет светиться только один светодиод состояния — красный.

Индикация обратимых неисправностей

- Индикация низкого напряжения аккумулятора — может возникнуть в тот момент, когда напряжение в аккумуляторе приближается к уровню риска, необходимому для его повторной, надлежащей и безопасной зарядки. Управля-

ющая электроника автоматически отсоединит двигатель, и начнет мигать красный светодиод состояния, отпустите кнопку выключателя и снова нажмите. Если ситуация повторяется, выньте аккумулятор из устройства и вложите его в зарядное устройство для зарядки. Вставьте в устройство другой (запасной) аккумулятор и продолжайте работать.

- Индикация перегрузки — может возникнуть при потреблении слишком высокого тока, напр. при экстремально высоких крутящих моментах, при блокировании инструмента и т. п. Управляющая электроника автоматически отсоединит двигатель, и начнут мигать все три светодиода состояния — зеленый, желтый и красный. Для повторного ввода устройства в эксплуатацию достаточно отпустить и вновь нажать кнопку выключателя.
- Индикация перегрева — может возникнуть при длительной экстремальной нагрузке. Управляющая электроника автоматически отсоединит двигатель, и начнут мигать два светодиода состояния — желтый и красный. Для повторного ввода устройства в эксплуатацию необходимо позволить устройству остыть. Время охлаждения зависит от степени перегрева.

Индикация необратимых неисправностей

Может появиться вследствие сочетания нескольких факторов, например, при коротком замыкании, неисправности двигателя, аккумулятора и т. п. Начнут мигать все три светодиода состояния — зеленый, желтый и красный. Если устройство не получается повторно ввести в эксплуатацию в соответствии с приведенным выше текстом, отправьте его вместе с батареей в авторизованную сервисную мастерскую.

Таблица ситуаций и их сигнализации:

Ситуация	Обратимые неисправности			Необратимые неисправности
	Слишком низкое напряжение	Перегрузка	Перегрев	
Светодиодный индикатор	мигает красный	мигает зеленый, желтый и красный	мигает желтый и красный	мигает зеленый, желтый и красный
Состояние устройства	выключено	выключено	выключено	выключено
Возобновление работы устройства	отпусанием и повторным нажатием кнопки (3)		кратковременным отключением для охлаждения	отправкой в авторизованную сервисную мастерскую

Уход и техобслуживание

Инструкции по чистке аппарата

При включенном двигателе выдуйте из вентиляционных отверстий инструмента загрязнения и пыль. Для выполнения этой работы воспользуйтесь защитными очками. Наружные пластмассовые детали можно очистить с помощью влажной тряпки и слабого раствора чистящего средства. Несмотря на то, что эти детали изготовлены из материалов, устойчивых к растворителям, последние **НИКОГДА** не используйте.

Инструкция по очистке светильника

Наружные пластмассовые части можно чистить при помощи влажной тряпки и слабого моющего средства. Хотя эти части изготовлены из материалов, стойких к растворителям, растворителями **НИКОГДА** не пользуйтесь.

Инструкции по чистке зарядного устройства



Внимание! Опасность удара эл. током. До начала любой работы с зарядным устройством отсоедините сетевой штепсель от розетки!

С наружных поверхностей корпуса зарядного устройства загрязнения и пыль можно удалить с помощью тряпки или неметаллической щетки. Не используйте воду и чистящие средства.



Внимание! С учетом безопасности от поражения эл. током и сохранения класса защиты все работы техобслуживания и ухода, нуждающиеся в демонтаже кожуха лобика должны быть выполнены лишь авторизованной сервисной мастерской!

Действующий список авторизованных сервисных мастерских можно найти на нашем сайте www.narex.cz в части «Service centers».

Принадлежности

Принадлежности, рекомендуемые для применения с этим прибором – стандартные принадлежности, которые можно приобрести в магазинах по продаже ручного электроинструмента.

Складирование

Упакованный аппарат можно хранить на сухом неотапливаемом складе, где температура не опускается ниже -5°C .

Неупакованный аппарат храните только на сухом складе, где температура не опускается ниже $+5^{\circ}\text{C}$ и исключены резкие перепады температуры.

Утилизация

Электроинструменты, оснащение и упаковка должны подвергаться повторному использованию, не наносящему ущерба окружающей среде.

Только для стран ЕС.

Не выбрасывайте электроинструменты в коммунальные отходы!

В соответствии с европейской директивой 2002/96/ES об отслужившем электрическим и электронном оборудовании и её отражением в национальных законах непригодные для использования демонтированные электроинструменты должны быть собраны для переработки, не наносящей ущерба окружающей среде.

Гарантия

Предоставляем гарантию на качество материалов и отсутствие производственных дефектов наших аппаратов в соответствии с положениями законов данной страны, но не менее 12 месяцев. В странах Европейского Союза срок гарантии составляет 24 месяца при использовании исключительно в частных целях (подтверждено фактурой или накладной).

На аккумуляторные элементы предоставляется гарантия 6 месяцев.

На повреждения, связанные с естественным изнашиванием, повышенной нагрузкой, неправильным обращением, происшедшие по вине пользователя либо в результате нарушения правил эксплуатации, а также повреждения, известные при покупке, гарантия не распространяется.

Рекламации могут быть признаны только том случае, если аппарат в неразобранном состоянии прислан поставщику или авторизованному сервисному центру NAREX. Тщательно храните руководство по эксплуатации и документов о покупке. В остальных случаях всегда действуют актуальные гарантийные условия производителя.

Примечание

В связи с постоянными исследованиями и новыми техническими разработками фирма оставляет за собой право на внесение изменений в технические характеристики.

Сертификат соответствия

ASV 120-2:

Заявляем, что этот станок удовлетворяет требования нижеприведенных стандартов и директив.

Безопасность:

EN 62841-1: 2015

EN 62841-2-1: 2018

Директива 2006/42/EC

Электромагнитная совместимость:

EN 55014-1; EN 55014-2

Директива 2014/30/EU

RoHS:

Директива 2011/65/EU

Место хранения технической документации:

Narex s.r.o., Chelčického 1932, 470 01 Česká Lípa, Czech Republic
(«Нарекс», ул. Хельчицкого 1932, 470 01 Ческа Липа, Чешская Республика)



Narex s.r.o.
Chelčického 1932

Мацей Стайковски
(Maciej Stajkowski)
Поверенный в делах

компании
470 01 Česká Lípa

01. 12. 2019г.

ANU 1220:

Заявляем, что этот станок удовлетворяет требования нижеприведенных стандартов и директив.

Безопасность:

EN 60335-1:2012+A11+A13

EN 60335-2-29:2004+A2+A11

EN 62233:2008

Директива 2014/35/EU

Электромагнитная совместимость:

EN 55014-1:2006+A1+A2

EN 55014-2:2015

EN 61000-3-2:2014

EN 61000-3-3:2013

Директива 2014/30/EU

RoHS:

Директива 2011/65/EU

Место хранения технической документации:

Narex s.r.o., Chelčického 1932, 470 01 Česká Lípa, Czech Republic
(«Нарекс», ул. Хельчицкого 1932, 470 01 Ческа Липа, Чешская Республика)



Narex s.r.o.
Chelčického 1932
470 01 Česká Lípa

Мацей Стайковски
(Maciej Stajkowski)
Поверенный в делах
компании
01. 08. 2019 г.

Akumulatorowa wiertarko-wkrętarka ASV 120-2 BASIC; ASV 122-2 Latarka akumulatorowa LED AS 120 Instrukcja oryginalna (PL)

Spis treści

Opis elektronarzędzia.....	56
Dane techniczne.....	56
Ogólne instrukcje bezpieczeństwa.....	57
Wskazówki dotyczące bezpieczeństwa pracy z wiertarkami.....	58
Zasady bezpieczeństwa dla adaptera do ładowania.....	58
Informacje o głośności i wibracjach.....	58
Zastosowanie.....	58
Podwójna izolacja.....	58
Instrukcje dotyczące ładowania akumulatorów.....	58
Rozpoczęcie eksploatacji – ASV 120-2.....	59
Uruchomienie – AS 120.....	60
Wskaźnik LED „SEMAFOR” (9).....	60
Konserwacja i serwis.....	60
Akcesoria.....	61
Składowanie.....	61
Recykling.....	61
Gwarancja.....	61
Deklaracja zgodności.....	61

Opis elektronarzędzia

- 1.....Akumulator
 - 2.....Uchwyt akumulatora
 - 3.....Przycisk włącznika z regulacją obrotów
 - 4.....Przełącznik kierunku obrotów
 - 5.....Przełącznik sterowania prędkością
 - 6.....Pierścień nastawczy regulacji momentu
 - 7.....Oświetlenie LED przestrzeni roboczej
 - 8.....Uchwyt wiertarski
 - 9.....Wskaźnik LED
 - 10.....Ładowarka
 - 11.....Kontrolki ładowania LED
 - 12.....Przycisk wyłącznika
 - 13.....Reflektor nachylony
- Zaprezentowane lub opisane akcesoria nie muszą wchodzić w skład dostawy.**

Dane techniczne

Typ		ASV 120-2	
Napięcie [V]		12,0	
Obroty jałowe [min ⁻¹]:	1 prędkość	0–350	
	2 prędkość	0–1 350	
Maksymalny moment obrotowy [Nm]		35	
Uchwyt – zakres mocowania [mm]		0,8–10	
Wkręty do drewna bez nawiercania wstępnego – ø max. [mm]		6	
Wiercenie ø max. [mm]	w metalu	10	
	w drewnie	30	
Wrzeczono z gwintem do uchwytu		3/8"–24 UNF	
Masa bez akumulatorów [kg]		0,92	
Zalecana ładowarka		ANU 1220	
Zalecane akumulatory		AP 122, AP 123	
Ładowarka		ANU 1220	
Typ		ANU 1220	
Napięcie wejściowe [V]		220–240	
Częstotliwość [Hz]		50–60	
Pobór mocy [W]		80	
Napięcie wyjściowe [V]		12,6 / 21,0	
Prąd ładowania [A]		3 / 4	
Czas ładowania [min]:	AP 122	ok. 35	
	AP 123	ok. 45	
Masa [kg]		0,48	
Klasa ochrony		II /	
Akumulator		AP 122	AP 123
Typ			
Napięcie [V]		12,0	
Typ ogniw		Li-Ion	
Pojemność [Ah]		2,0	3,0
Wydajność akumulatora [Wh]		21,6	32,4
Temperatura ładowania [°C]		0–45	
Czas ładowania [min]		ok. 25	ok. 30
Monitorowanie temperatury ładowania		przy użyciu termistora	
Masa [kg]		0,18	0,19

Dane techniczne

Latarka	
Typ	AS 120
Napięcie [V]	12,0
Moc pobierana LED [W]	1
Światłość LED na odległość 1 m [lux]	8 500
Czas świecenia z AP 122 / AP 123 [godz.]	8 / 12
Kąt nachylenia latarki	0°; 30°; 60°; 90°
Masa bez akumulatorów [kg]	0,18
Zalecana ładowarka	ANU 1220
Zalecane akumulatory	AP 122, AP 123

Ogólne instrukcje bezpieczeństwa



UWAGA! Przeczytajcie wszystkie instrukcje bezpieczeństwa i instrukcję obsługi. Nie dotrymanie wszelkich następujących instrukcji może prowadzić do porażenia prądem elektrycznym, do powstania pożaru i/lub do poważnego obrażenia osób.

Zachowajcie wszelkie instrukcje do przyszłego użycia.

La denominación «herramienta eléctrica», utilizada EN las presentes iPrzez wyraz „narzędzia elektryczne” we wszystkich dalej podanych instrukcjach bezpieczeństwa rozumiane są narzędzia elektryczne zasilane (ruchomym przewodem) z sieci lub narzędzia zasilane z baterii (bez ruchomego przewodu).

1) Bezpieczeństwo środowiska pracy

- Utrzymywać stanowisko pracy w czystości i dobrze oświetlone.** Bałagan i ciemne miejsca na stanowisku pracy są przyczynami wypadków.
- Nie używać narzędzi elektrycznych w środowisku z niebezpieczeństwem wybuchu, gdzie znajdują się ciecze palne, gazy lub proch.** W narzędziach elektrycznych powstają iskry, które mogą zapalić proch lub wypary.
- Podczas używania narzędzi elektrycznych ograniczyć dostęp dzieci i pozostałych osób.** Jeżeli ktoś wam przeszkodzi, możecie stracić kontrolę nad przeprowadzaną czynnością.

2) Bezpieczeństwo elektryczne

- Wtyczka ruchomego przewodu narzędzi elektrycznych musi odpowiadać gniazdku sieciowemu.** Nigdy w jakikolwiek sposób nie zmieniaj wtyczki. Do narzędzi, które mają uziemnienie ochronne, nigdy nie używajcie żadnych adapterów gniazdek. Wtyczki, które nie są zniszczone zmianami oraz odpowiadające gniazdku ograniczą niebezpieczeństwo porażenia prądem elektrycznym.
- Strzeżcie się dotyku ciała z uziemionymi przedmiotami, jak np. rury, grzejniki ogrzewania centralnego, kuchenki i lodówki.** Niebezpieczeństwo porażenia prądem elektrycznym jest większe, jeżeli wasze ciało jest połączone z ziemią.
- Nie narażajcie narzędzia elektryczne na deszcz, wilgotność lub mokro.** Jeżeli do narzędzia elektrycznego przedostanie się woda, zwiększa się niebezpieczeństwo porażenia prądem elektrycznym.
- Nie używajcie ruchomego przewodu do innych celów.** Nigdy nie nosić i nie ciągnąć narzędzia elektryczne za przewód ani nie wyszarpywać wtyczki z gniazodka przez ciągnięcie za przewód. Chronić przewód przed ciepłem, zatuszczaniem, ostrymi krawędziami i ruchomymi częściami. Uszkodzone lub zaplątane przewody zwiększają niebezpieczeństwo porażenia prądem elektrycznym.
- Jeżeli narzędzia elektryczne są używane na dworze, należy użyć przedłużacza przeznaczonego do użycia na zewnątrz.** Użycie przedłużacza przeznaczonego na zewnątrz ogranicza niebezpieczeństwo porażenia prądem elektrycznym.
- Jeżeli narzędzia elektryczne są używane w wilgotnych miejscach, używajcie zasilanie chronione wyłącznikiem różnicoprądowym (RCD).** Użycie RCD ogranicza niebezpieczeństwo porażenia prądem elektrycznym.

3) Bezpieczeństwo osób

- Podczas używania narzędzi elektrycznych bądźcie uważni, nastawcie się na to, co aktualnie robicie, koncentrujcie się**

i myślcie trzeźwo. Nie pracujcie z urządzeniami elektrycznymi, jeżeli jesteście zmęczeni lub pod wpływem narkotyków, alkoholu lub leków. Chwilowa nieuwaga podczas używania narzędzi elektrycznych może prowadzić do poważnych obrażeń osób.

- Używajcie środków ochronne.** Zawsze używajcie środków ochrony oczu. Środki ochronne jak np. respirator, obuwie ochronne przeciwpoślizgowe, sztywne nakrycie głowy lub ochrona słuchu, używane zgodnie z warunkami pracy, obniżają niebezpieczeństwo urazów osób.
 - Strzeżcie się nieumyślnego włączenia.** Sprawdzajcie czy wyłącznik podczas wtykania wtyczki do gniazdka i/lub podczas wkładania baterii lub podczas przenoszenia narzędzia jest wyłączony. Przenoszenie narzędzia z palcem na wyłączniku lub wtykanie wtyczki narzędzia z włączonym wyłącznikiem może być przyczyną wypadków.
 - Przed załączeniem narzędzia zdjąć wszystkie narzędzia regulacyjne lub klucze.** Narzędzie regulacyjne lub klucz, który zostanie zamocowany do obracającej się części narzędzia elektrycznego, może być przyczyną urazu osób.
 - Pracujcie tylko tam, gdzie bezpiecznie dosięgniecie.** Zawsze utrzymujcie stabilną postawę i równowagę. Będziecie w tEN sposób lepiej kierowali narzędziem elektrycznym w nieprzewidzianych sytuacjach.
 - Ubięrajcie się stosownie.** Nie używajcie luźnych ubrań ani biżuterii. Dbajcie o to, aby wasze włosy, ubranie i rękawice były dostatecznie daleko od poruszających się części. Luźne ubrania, biżuteria i długie włosy mogą zostać uchwycone przez poruszające się części.
 - Jeżeli do dyspozycji są środki do podłączenia urządzenia do odsysania i gromadzenia pyłu, zapewnijcie, aby takie urządzenia były podłączone i stosownie używane.** Użycie tych urządzeń może ograniczyć niebezpieczeństwo stworzone przez powstający pył.
- 4) Używanie narzędzi elektrycznych i troska o nie**
- Nie przeciążajcie narzędzi elektrycznych.** Używajcie właściwych narzędzi, które są przeznaczone do przeprowadzanej pracy. Właściwe narzędzie elektryczne będzie lepiej i bezpieczniej wykonywać pracę, do której było skonstruowane.
 - Nie używajcie narzędzi elektrycznych, które nie można włączyć lub wyłączyć wyłącznikiem.** Jakiegokolwiek narzędzie elektryczne, które nie można sterować wyłącznikiem, jest niebezpieczne i musi być naprawione.
 - Wyłączajcie narzędzie poprzez wyciągnięcie wtyczki z gniazodka sieci i/lub poprzez odłączenie baterii przed jakimkolwiek ustawianiem, zmianą akcesoriów lub przed sprzątnięciem narzędzia elektrycznego.** Te prewencyjne instrukcje bezpieczeństwa ograniczają niebezpieczeństwo przypadkowego włączenia narzędzia elektrycznego.
 - Nie używajcie narzędzia elektrycznego przechowując je poza dostępem dzieci i nie pozwólcie osobom, które nie były zaznajomione z narzędziem elektrycznym lub z niniejszą instrukcją, by używały narzędzia.** Narzędzia elektryczne są niebezpieczne w rękach niedoświadczonych użytkowników.
 - Utrzymujcie narzędzia elektryczne.** Sprawdzajcie regulację poruszających się części i ich ruchliwość, koncentrujcie się na pęknięciu, elementy złamane i jakiegokolwiek pozostałe okoliczności, które mogą zagrozić funkcję narzędzia elektrycznego. Jeżeli narzędzie jest uszkodzone, zapewnijcie

jego naprawę przed dalszym użyciem. Dużo wypadków spowodowanych jest przez niewystarczająco utrzymywane narzędzia elektryczne.

- f) **Narzędzia do cięcia utrzymujcie ostre i czyste.** Właściwie utrzymywane i naostrzone narzędzia do cięcia z mniejszym prawdopodobieństwem zahaczą o materiał lub zablokują się, a pracę z nimi można łatwiej kontrolować.
- g) **Narzędzia elektryczne, akcesoria, narzędzia robocze itd. używajcie zgodnie z niniejszą instrukcją w taki sposób, jaki był podany dla konkretnego narzędzia elektrycznego, oraz ze względu na dane warunki pracy i rodzaj przeprowadzanej pracy.** Używanie narzędzi elektrycznych do przeprowadzania innych czynności, niż do jakich są przeznaczone, może prowadzić do niebezpiecznych sytuacji.
- 5) **Serwis**
- a) **Naprawy waszych narzędzi elektrycznych powierzycy osobie wykwalifikowanej, która będzie używać identycznych części zamiennych.** W taki sposób zostanie zapewniony tEN sam poziom bezpieczeństwa narzędzia elektrycznego jak przed naprawą.

Wskazówki dotyczące bezpieczeństwa pracy z wiertarkami

- **Narzędzia używać z dodatkowymi rękawicami dostarczonymi z narzędziem.** Utrata kontroli może spowodować osobiste obrażenia operatora.
- **Podczas wykonywania prac, przy których narzędzie robocze mogłoby natrafić na ukryte przewody elektryczne lub na własny przewód zasilający, elektronarzędzie należy trzymać za izolowane powierzchnie rękojeści.** Kontakt z przewodem sieci zasilającej może spowodować przekazanie napięcia na części metalowe elektronarzędzia, co mogłoby spowodować porażenie prądem elektrycznym.

Zasady bezpieczeństwa dla adaptera do ładowania

- *To urządzenie nie jest przeznaczone do użycia przez osoby (dzieci nie wyłączając), których fizyczna, zmysłowa lub psychiczna niezdolność albo brak doświadczenia i wiedzy nie pozwalają na bezpieczne użytkowanie urządzenia, jeżeli nie są nadzorowane lub nie zostały poinstruowane na temat użytkowania urządzenia przez osobę odpowiedzialną za ich bezpieczeństwo.*
- *Aby zapewnić, że dzieci nie będą bawiły się urządzeniem, należy je pilnować.*

Informacja o głośności i wibracjach

Wartości były zmierzone zgodnie z EN 62841-1.

ASV 120-2

Poziom ciśnienia akustycznego $L_{pA} = 68,3$ dB (A).

Poziom mocy akustycznej $L_{WA} = 79,3$ dB (A).

Niedokładność pomiaru $K = 3$ dB (A).

UWAGA! Podczas pracy powstaje hałas! Należy używać środków chroniące słuch!

Poziom wibracji oddziałujących na ręce i ramiona $a_h = 1,168$ m.s⁻².

Niedokładność pomiaru $K = 1,5$ m.s⁻².

Podane parametry emisji (wibracja, hałas) zostały pomierzone zgodnie z warunkami pomiarowymi określonymi w normie EN 62841 i służą do porównywania urządzeń. Nadają się one również do tymczasowej oceny obciążenia wibracjami i hałasem podczas użytkowania.

Podane parametry emisji dotyczą głównych zastosowań elektronarzędzia. Jeśli jednak narzędzie elektryczne zostanie użyte do innych zastosowań, z innymi narzędziami mocowanymi lub będzie nieodpowiednio konserwowane, może to znacznie zwiększyć obciążenie wibracjami i hałasem całej czasoprzestrzeni roboczej.

W celu dokładnej oceny dla danej czasoprzestrzeni roboczej trzeba uwzględnić również zawarte w niej czasy biegu jałowego i czasy przestoju urządzenia. Może to znacznie zmniejszyć obciążenie w całym okresie czasu pracy.

Zastosowanie

Wiertarko-wkrętarki akumulatorowe są przeznaczone do wkręcania i wiercenia niezależnie od sieci. Niniejsze urządzenie może być stosowane tylko zgodnie z przeznaczeniem. Za użytkowanie niezgodne z przeznaczeniem odpowiada użytkownik.

Podwójna izolacja

Dla maksymalnego bezpieczeństwa użytkownika nasze narzędzia są konstruowane tak, aby spełniały obowiązujące europejskie przepisy (normy EN). Narzędzia z podwójną izolacją są oznaczone międzynarodowym symbolem podwójnego kwadratu. Takie narzędzia nie mogą być uziemione a do ich zasilania wystarczy kabel z dwoma żyłami. Narzędzia posiadają ochronę przeciwzakłócenia według normy EN 55014.

Instrukcje dotyczące ładowania akumulatorów

1. Upewnić się, że zasilanie jest takie samo, jak napięcie podane na tabliczce znamionowej ładowarki. Podłączyć ładowarkę (10) do źródła zasilania. Zaświeci się czerwona kontrolka LED (11). To oznacza, że ładowarka jest gotowa do ładowania. Jeśli czerwona kontrolka LED nie świeci się, sprawdź połączenie do źródła zasilania. Jeśli źródło zasilania nie wykazuje nieprawidłowości, należy dostarczyć ładowarkę do autoryzowanego serwisu!
2. Wsunąć akumulator (1) do ładowarki do oporu.
3. Czerwona kontrolka LED zgaśnie, a zielona (11) zacznie migać, co oznacza, że akumulator znajduje się trybie szybkiego ładowania.
4. Po około 25–30 minutach (w zależności od pojemności akumulatora) akumulator jest w pełni naładowany – wtedy zielona kontrolka LED zacznie świecić światłem ciągłym.
5. Wysunąć akumulator z ładowarki. Jeśli kolejny akumulator nie będzie już ładowany, ładowarkę odłączyć od źródła zasilania.

Zestawienie sygnałów kontrolek LED związanych z ładowaniem (11):

Czerwona LED	Zielona LED	Znaczenie sygnałów zintegrowanych
świeci światłem ciągłym	nie świeci	podłączono do sieci elektrycznej*
nie świeci	świeci światłem przerywanym	akumulator się ładuje
nie świeci	świeci światłem ciągłym	akumulator jest naładowany
świeci światłem przerywanym	świeci światłem przerywanym	wysoka temperatura ładowania lub akumulatora
świeci światłem przerywanym	nie świeci	uszkodzony akumulator

* Podczas aktywacji ładowarki, po włączeniu do sieci, zielona i czerwona dioda LED będą migać z przerwami przez około 1 s, a następnie czerwona dioda LED będzie świecić światłem ciągłym.

Nowe akumulatory:

Podczas pierwszych cykli ładowania nowych akumulatorów ich pojemność może być mniejsza niż podawana wartość. Dzieje się tak dlatego, że ich chemiczna kompozycja nie została dotychczas aktywowana. Ten stan jest przejściowy i wyrówna się po kilku cyklach ładowania.

Uwaga:

- Świecące się zielone światło oznacza, że akumulator jest w pełni naładowany lub znajduje się w trybie ładowania wolnego, podczas którego utrzymywany jest poziom naładowania akumulatora.
- W zależności od temperatury otoczenia, zasilania sieciowego i aktualnego poziomu naładowania, początkowe ładowanie akumulatorów może trwać dłużej niż 25–30 minut (w zależności od pojemności akumulatora).
- Jeśli ładowarka nie jest używana, należy ją odłączyć od źródła zasilania.

Ważne ostrzeżenia dotyczące ładowania:

1. Najdłuższą żywotność i najlepszą wydajność można osiągnąć, gdy akumulatory są ładowane w temperaturze otoczenia (w zakresie 18–24°C). **NIE ŁADOWAĆ** akumulatorów w temperaturze

poniżej 0°C i powyżej 45°C. To bardzo istotne. Zapobiegnie to poważnemu uszkodzeniu akumulatorów.

- Akumulatorów nie należy ładować bezpośrednio na słońcu, zwłaszcza w miesiącach letnich! Zapobiegnie to ich znacznemu nagrzaniu, co może doprowadzić do ich uszkodzenia!
- 2. Jeśli do ładowarki zostanie włożony zbyt zimny akumulator (poniżej 0°C), ładowarka nie rozpocznie ładowania natychmiast, zaczynając jedynie migać zielone i czerwone kontrolki. Po naturalnym osiągnięciu przez akumulator temperatury, która mieści się w standardowym zakresie, proces szybkiego ładowania rozpocznie się automatycznie.
- Jeśli do ładowarki zostanie włożony zbyt nagrany akumulator (powyżej 45°C), ładowarka nie rozpocznie ładowania natychmiast, zaczynając jedynie migać zielone i czerwone kontrolki. Po spadku temperatury akumulatora do poziomu, który mieści się w standardowym zakresie, proces szybkiego ładowania rozpocznie się automatycznie.
- 3. Jeśli akumulatory nie mogą zostać prawidłowo naładowane (czerwona kontrolka świeci światłem przerywanym):
 - Sprawdzić powierzchnię stykowe akumulatora pod kątem zanieczyszczeń. W razie potrzeby oczyścić je wacikiem i alkoholem.
 - Jeśli akumulatory nadal nie ładują się prawidłowo, należy wysłać lub przekazać ładowarkę (w tym akumulatory) do najbliższego autoryzowanego serwisu.
- 4. W pewnych warunkach, jeśli ładowarka jest podłączona do źródła zasilania, styki ładowania wewnątrz ładowarki mogą być zwarte przez ciała obce. Przewodzące ciała obce, takie jak wełna stalowa, folia aluminiowa lub osady cząstek metalu, muszą być regularnie usuwane z ładowarki. Przed czyszczeniem odłączyć ładowarkę od zasilania.
- 5. Jeśli kolejno wykonuje się kilka operacji ładowania, ładowarka może się nagrząć. To stan normalny i nie oznacza awarii technicznej.
- 6. Nie wolno dopuścić do tego, aby ciecz dostała się do ładowarki, ponieważ może to spowodować porażenie prądem elektrycznym. Aby ułatwić chłodzenie akumulatorów po użyciu, nie należy umieszczać ich w nagrzanym środowisku.
- 7. Akumulatory mogą pozostać w podłączonej ładowarce i nie doprowadzi to do uszkodzenia ani ich, ani ładowarki. Akumulatory zostaną w ładowarce w pełni naładowane. **NIE ZOSTAWIĄĆ** naładowanych akumulatorów w ładowarce odłączonej od zasilania.
- 8. **NIE STOSOWAĆ AKUMULATORÓW**, jeśli są uszkodzone i wycieka z nich ciecz. Jeśli ta ciecz dostanie się na skórę, natychmiast przemyć skażone miejsce i obserwować reakcję skóry. W razie potrzeby zasięgnąć porady lekarza. W przypadku kontaktu z oczami dokładnie przepłukać je dużą ilością wody i niezwłocznie zasięgnąć porady lekarza.
- 9. Jeśli ładowany akumulator nie jest w pełni rozładowany lub akumulator przestanie być ładowany przed pełnym naładowaniem, każdy taki cykl należy uznać za jeden pełny cykl ładowania.

Uwaga dotycząca akumulatorów litowo-jonowych (Li-Ion)

- Ten typ akumulatorów nie posiada efektu pamięci, co oznacza, że akumulatory mogą być ładowane w dowolnym stanie naładowania. Jeśli akumulatory zostaną wyjęte z ładowarki jeszcze przed ich naładowaniem, w następstwie nie zostaną uszkodzone.
- Akumulator litowo-jonowy jest wyposażony w ochronę przed głębokim rozładowaniem. W przypadku spadku napięcia (przebiegnięcia lub wybitcia) poniżej monitorowanej granicy układ elektroniczny rozłączy ogniwa. Następnie urządzenie pracuje z przerwami albo całkowicie się zatrzymuje. Należy zmniejszyć obciążenie urządzenia lub ponownie naładować akumulator.

Przechowywanie akumulatorów litowo-jonowych

- Akumulatory należy przechowywać w stanie w pełni naładowanym, w środowisku suchym i wolnym od kurzu, w temperaturze otoczenia (w zakresie 5–40°C). Jeśli baterie nie będą używane przez dłuższy czas, zalecamy ich pełne naładowanie raz na trzy miesiące!
- Styki akumulatora należy utrzymywać w czystości. Nie wolno

przechowywać zamiennego akumulatora z metalowymi przedmiotami, ponieważ istnieje ryzyko zwarcia.

- Akumulatory, które nie były używane przez dłuższy czas, muszą być zawsze ładowane przed użyciem.

Transport akumulatorów litowo-jonowych

Akumulatory litowo-jonowe podlegają zasadom przewozu towarów niebezpiecznych zgodnie z przepisami ustawowymi. Transport tych akumulatorów musi być realizowany zgodnie z lokalnymi, krajowymi i międzynarodowymi przepisami oraz regulacjami.

- Konsumenci mogą bez problemów przewozić te akumulatory drogami.
- Komercyjne przewożenie akumulatorów litowo-jonowych przez przedsiębiorstwa transportowe podlega przepisom dotyczącym przewozu towarów niebezpiecznych. Przygotowaniem do wysyłki i samym transportem mogą się zajmować wyłącznie odpowiednio przeszkolone osoby. Cały proces musi być nadzorowany przez specjalistów.

Podczas transportu akumulatorów należy przestrzegać następujących zasad:

- Należy upewnić się, że styki są chronione i izolowane, aby uniknąć zwarcia.
- Należy uważać, aby większa liczba akumulatorów w opakowaniu nie przesunęła się, nie zsunęła lub wypaczyla.
- Nie wolno transportować uszkodzonych i nieszczelnych akumulatorów.

Aby uzyskać więcej informacji, należy skontaktować się z przewoźnikiem.

Ostrzeżenie!

Ładowarka nie jest przeznaczona do serwisowania przez użytkownika. W ładowarce nie ma żadnych części, które mogą być naprawiane samodzielnie przez użytkownika. Konieczne jest przekazanie ładowarki do najbliższego autoryzowanego serwisu, aby zapobiec uszkodzeniu wewnętrznych części wrażliwych na np. elektryczność statyczną.

Zawsze należy stosować właściwy zestaw akumulatorów (zestaw dostarczony z narzędziem lub zestaw zamienny zalecany przez producenta Narex s.r.o.). Nigdy nie używać żadnych innych akumulatorów, ponieważ mogą one zniszczyć narzędzia użytkownika i sprawić, że urządzenie stanie się niebezpieczne.

Rozpoczęcie eksploatacji – ASV 120-2

Włożenie i wyjęcie akumulatorów

Włożyć akumulator (1) do oporu do komory u dołu uchwytu urządzenia. Pociągając za akumulator, upewnić się, że został prawidłowo osadzony.

Aby wyjąć akumulator (1) z urządzenia, nacisnąć oba elementy podtrzymujące akumulator (2) i wyciągnąć go.

Włączenie

Naciskając przycisk włącznika (3), można płynnie regulować obroty poprzez jego stopniowe wciśnięcie. Naciśnięcie przycisku włącznika (3) spowoduje automatyczne podświetlenie światła roboczego LED (7), które służy do oświetlenia obszaru roboczego bezpośrednio przed urządzeniem – umocowanym w uchwycie narzędziem.

Wyłączenie

Wyłączenie następuje poprzez zwolnienie przycisku włącznika (3). Spowolnienie wrzeciona z uchwycem następuje po wyłączeniu za pośrednictwem hamulca.

Niższa prędkość jest odpowiednia do naprowadzenia wkrętu/śruby do materiału. Wyższa prędkość jest odpowiednia do wkręcenia wkrętu/śruby do materiału lub do wiercenia.

Uwaga! Długotrwałe stosowanie zmiennej prędkości obrotowej nie jest zalecane. Może spowodować uszkodzenie włącznika.



Zmiana kierunku obrotu

Przełącznik kierunku obrotów (4) zmienia kierunek obracania:

- Przełączenie ze strony prawej na lewą – prawy bieg.
- Przełączenie ze strony lewej na prawą – lewy bieg.
- Przycisk w pozycji pośredniej – ochrona przed włączeniem.

Uwaga!

Aby zmienić pozycję przycisku sterującego, najpierw należy sprawdzić, czy przycisk włącznika jest zwolniony.

Uwaga:

Podczas używania narzędzia po raz pierwszy, po zmianie kierunku obrotów początkowo może być słychać głośno kliknięcie. To normalne zjawisko i nie stanowi żadnego problemu.

Sterowanie prędkością

Sterowanie prędkością odbywa się za pomocą przesuwnika (5).

1. Niska prędkość („Low“): Przesunąć przycisk w kierunku do uchwytu – zostanie odsłonięta litera „L”
2. Duża prędkość („High“): Przesunąć przycisk w kierunku do uchwytu – zostanie odsłonięta litera „H”

Wstępny wybór trybu roboczego**Ustawienie momentu obrotowego**

Obracając przełącznik trybów (6a) do właściwego symbolu, można ustawić wymagany moment obrotowy.

Wkręcanie

- Symbol **1** = najniższy moment obrotowy dla wkręcania
Symbol **18** = najwyższy moment obrotowy dla wkręcania

Wiercenie

- Symbol  = maks. moment obrotowy

Mocowanie i zwalnianie narzędzi

Obracając tuleję zaciskową uchwytu (8), otwieramy i zamykamy szcękę zaciskową, w które wkłada się narzędzie robocze (wiertło, uchwyt bitów itp.). Maszyny są wyposażone w automatyczną blokadę wrzeciona, która ułatwia wymianę narzędzia tylko jedną ręką w pożądanym kierunku.

Montaż klamry

Umieścić urządzenie na poziomej powierzchni (np. na stole roboczym). Klamrę (12) umieścić na podstawie na klamrę (14) tak, aby otwory w klamrze pokrywały się z otworami gwintowymi w korpusie maszyny. Klamrę (12) zabezpieczyć śrubami mocującymi (13) przy użyciu odpowiedniego śrubokręta. Klamrę można zamontować na urządzeniu od prawej lub lewej strony. Należy uważać na odwrotny montaż klamry. Orientacja klamry pasa musi być zgodna z rysunkiem.

Uruchomienie – AS 120

Umieścić naładowany akumulator (1) w otworze na akumulator w latarce aż do oporu. (Kiedy zaciski zatrzasną się w akumulatorze (2), słychać będzie kliknięcie). W celu wyjęcia akumulatora (1) z latarki wcisnąć zaciski po obu stronach akumulatora (2), a następnie wyjąć go z otworu w latarce.

Wciśnięcie przycisku włącznika (12) sprawia, że latarka się zaświeci. Ponowne wciśnięcie przycisku włącznika (12) sprawia, że latarka zgaśnie.

Uwaga!

Źródłem światła jest dioda LED o wysokiej jasności. Należy zatem unikać bezpośredniego patrzenia w źródło światła i kierowania go w stronę pozostałych osób (lub zwierząt) w otoczeniu. Istnieje ryzyko oślepienia; w następstwie oślepienia osoba (lub zwierzę) może doznać trwałego urazu.

Reflektor latarki (13) można nachylić w zakresie od 0° do 90° w skokach po 30°.

Wskaźnik LED „SEMAFOR” (9)**Wskaźnik stanu naładowania (pojemności) akumulatora:**

Aktywyje się automatycznie po naciśnięciu przycisku włącznika (3) i gaśnie po około 3 sekundach. W zależności od stanu naładowania (pojemności) akumulatora zaświeci się w następujący sposób:

- Akumulator jest w pełni naładowany, na wskaźniku zaświeca się wszystkie trzy diody LED statusu – zielona, żółta i czerwona.
- Pojemność akumulatora spadła poniżej 60%, zaświeca się tylko dwie diody LED statusu – żółta i czerwona.

- Pojemność akumulatora spadła poniżej 30%, zaświeci się tylko jedna dioda LED statusu – czerwona.

Wskazanie odwracalnych awarii

- Wskazanie niskiego poziomu akumulatora – może wystąpić, gdy jego napięcie zbliża się do ryzykownego poziomu, konieczne jest jego naładowanie, bezpieczne, ponowne naładowanie. Elektronika sterująca automatycznie odłączy silnik, a czerwona dioda LED statusu zacznie migać, zwolnić przycisk włącznika i ponownie nacisnąć. Jeśli sytuacja się powtórzy, wyjąć akumulator z urządzenia i włożyć go do ładowarki, aby zapewnić prawidłowe ładowanie. Umieścić drugi (zapasowy) akumulator do maszyny i kontynuować pracę.
- Sygnalizacja przeciążenia – może powstać w następstwie poboru zbyt wysokiego prądu, np. przy ekstremalnie wysokich momentach obrotowych, blokowaniu narzędzia itp. Elektronika sterująca automatycznie odłączy silnik i zaczynają migać wszystkie trzy diody LED statusu – zielona, żółta i czerwona. Aby ponownie uruchomić urządzenie, wystarczy zwolnić przycisk włącznika i nacisnąć go ponownie.
- Wskazanie przegrzania – może wystąpić przy długotrwałym ekstremalnym obciążeniu. Elektronika sterująca automatycznie odłączy silnik i zaczynają migać dwie diody LED statusu – żółta i czerwona. Aby ponownie uruchomić urządzenie, musi się ono wychłodzić. Czas wychłodzenia zależy od stopnia przegrzania.

Wskazanie nieodwracalnych awarii

Nieodwracalne awarie mogą powstać w następstwie powiązania wielu czynników, takich jak zwarcie, awaria silnika bądź akumulatora itp. Zaczynają migać wszystkie trzy diody LED statusu – zielona, żółta i czerwona. Jeśli nie można ponownie uruchomić urządzenia zgodnie z powyższym tekstem, należy je dostarczyć, łącznie z akumulatorem, do autoryzowanego serwisu.

Tabelaryczne zestawienie sytuacji i sygnalizacji:

Sytuacja	Odwracalne awarie			Nieodwracalne awarie
	Zbyt niskie napięcie	Przeciążenie	Przegrzanie	
Wskaźnik LED	miga czerwona	miga zielona, żółta i czerwona	miga żółta i czerwona	miga zielona, żółta i czerwona
Stan urządzenia	odłączone	odłączone	odłączone	odłączone
Przywrócenie pracy urządzenia	przez zwolnienie i naciśnięcie przycisku (3)			krótkotrwałe odłożenie i schłodzenie
	przez włożenie naładowanego akumulatora			

Konserwacja i serwis**Zalecenia dotyczące czyszczenia narzędzia**

Wydymać z włączonym silnikiem z otworów wentylacyjnych narzędzie zanieczyszczenia i pył. Do tej czynności używać okularów ochronnych. Zewnętrzne części z tworzywa można czyścić za pomocą wilgotnej szmatki i słabego środka czyszczącego. Pomimo, że te części są wykonane z materiałów odpornych na rozpuszczalniki, **NIGDY** nie używać rozpuszczalników.

Instrukcje dotyczące czyszczenia latarki

Zewnętrzne części plastikowe można czyścić za pomocą wilgotnej szmatki i słabego środka do czyszczenia. Pomimo tego, że te części są wyprodukowane z materiałów odpornych przeciwko rozpuszczalnikom, rozpuszczalników **NIGDY** nie używamy.

Zalecenia dotyczące czyszczenia adaptera do ładowania

 **Uwaga! Niebezpieczeństwo porażenia prądem elektrycznym. Przed jakąkolwiek manipulacją z ładowarką wyciągnąć wtyczkę sieciową z gniazdka!**

Z zewnętrznych powierzchni obudowy adaptera do ładowania można zanieczyszczenia i pył usuwać za pomocą szmatki lub szczotki nie-metalowej. Nie używać wody ani rozтворów czyszczących.

 **Uwaga! Ze względu na bezpieczeństwo przed porażeniem prądem elektrycznym i zachowania klasy ochronności, wszystkie prace konserwacyjne i serwisowe, które wymagają demontażu obudowy maszyny, muszą być przeprowadzane tylko w uprawnionych warsztatach!**

Aktualną listę uprawnionych warsztatów można znaleźć na naszej stronie internetowej www.narex.cz w sekcji „Service centers”.

Akcesoria

Osprzęt zalecany do stosowania razem z tym narzędziem to ogólnie dostępny osprzęt eksploatacyjny oferowany w sklepach z elektronarzędziami ręcznymi.

Składowanie

Zapakowane narzędzie można składować w suchym miejscu bez ogrzewania, gdzie temperatura nie obniży się poniżej -5 °C.

Nie zapakowane narzędzie należy składować tylko w suchym miejscu, gdzie temperatura nie obniży się poniżej +5 °C i gdzie nie występują nagłe zmiany temperatury.

Recykling

Narzędzia elektryczne, akcesoria i opakowania powinny być oddane do utylizacji nieszkodliwej dla środowiska.

Tylko dla krajów UE:

Nie wyrzucać narzędzi elektrycznych do odpadu komunalnego!

Według dyrektywy europejskiej 2002/96/WE o starych urządzeniach elektrycznych i elektronicznych i jej przepisów wykonawczych w krajowej legislacji skasowane rozebrane narzędzia elektryczne muszą być gromadzone do ponownego wykorzystania w sposób przyjazny dla środowiska.

Gwarancja

Na nasze narzędzia udzielamy gwarancji na wady materiałowe lub produkcyjne według przepisów prawnych danego kraju, ale minimalnie na okres 12 miesięcy. w państwach Unii Europejskiej termin gwarancji wynosi 24 miesiące w przypadku wyłącznie prywatnego użytkowania (potwierdzone fakturą lub kwitem dostawy).

Na ogniwa akumulatorowe jest gwarancja 6 miesięcy.

Szkody wynikające z naturalnego zużycia, przeciążenia, nieprawidłowego obchodzenia się, ew. szkody z winy użytkownika lub w wyniku używania niezgodnie z instrukcją obsługi lub szkody, które były znane w chwili zakupu, nie są objęte gwarancją.

Reklamacje mogą zostać uznane wyłącznie wtedy, jeżeli narzędzie zostanie w nie rozebrany stanie zaślane z powrotem do autoryzowanego serwisu NAREX. Należy dobrze schować instrukcję obsługi, oraz dowód kupna. Zawsze obowiązują dane aktualne warunki gwarancji producenta.

Uwaga

Ze względu na stałe prace badawcze i rozwojowe zastrzega się możliwość zmian zamieszczonych tu danych technicznych.

Deklaracja zgodności

ASV 120-2

Oświadczamy, że urządzenie to spełnia wymagania następujących norm i dyrektyw.

Bezpieczeństwo:

EN 62841-1: 2015

EN 62841-2-1: 2018

Dyrektywa 2006/42/EC

Kompatybilność elektromagnetyczna:

EN 55014-1

EN 55014-2

Dyrektywa 2014/30/EU

RoHS:

Dyrektywa 2011/65/EU

Miejsce przechowywania dokumentacji technicznej:

Narex s.r.o., Chelčického 1932, 470 01 Česká Lípa, Republika Czeska



Narex s.r.o.
Chelčického 1932
470 01 Česká Lípa

Maciej Stajkowski
Osoba upoważniona
doreprezentowania spółki
01. 12. 2019

ANU 1220:

Oświadczamy, że urządzenie to spełnia wymagania następujących norm i dyrektyw.

Bezpieczeństwo:

EN 60335-1:2012+A11+A13

EN 60335-2-29:2004+A2+A11

EN 62233:2008

Dyrektywa 2014/35/EU

Kompatybilność elektromagnetyczna:

EN 55014-1:2006+A1+A2

EN 55014-2:2015

EN 61000-3-2:2014

EN 61000-3-3:2013

Dyrektywa 2014/30/EU

RoHS:

Dyrektywa 2011/65/EU

Miejsce przechowywania dokumentacji technicznej:

Narex s.r.o., Chelčického 1932, 470 01 Česká Lípa, Republika Czeska



Narex s.r.o.
Chelčického 1932
470 01 Česká Lípa

Maciej Stajkowski
Osoba upoważniona
doreprezentowania spółki
01. 08. 2019

Akkumulátoros fúró és csavarbehúzó ASV 120-2 BASIC; ASV 122-2 Akkumulátoros LED-lámpa AS 120 Eredeti használati útmutató (HU)

Tartalom

A gép leírása.....	62
Műszaki adatok.....	62
Általános biztonsági utasítások.....	63
Különleges biztonsági szabályok.....	64
Akkumulátortöltő biztonsági utasítások.....	64
Zajszintre és rezgésre vonatkozó információk.....	64
Használat.....	64
Kettős szigetelés.....	64
Akkumulátortöltési utasítás.....	64
Üzembe helyezés – ASV 120-2.....	65
Üzembe helyezés – AS 120.....	66
„SEMAFOR” LED jelzőlámpa (9).....	66
Karbantartás és szerviz.....	66
Tartozékok.....	66
Raktározás.....	66
Újrahasznosítás.....	67
Garancia.....	67
Megfelelőségi nyilatkozat.....	67

A gép leírása

- 1.....Akkumulátor
- 2.....Akkumulátor-rögzítő
- 3.....Fordulatszám-szabályozós főkapcsoló nyomógomb
- 4.....Forgásirányváltó kapcsoló
- 5.....Sebességváltó
- 6.....Nyomatékállító gyűrű
- 7.....Munkaterületet megvilágító LED lámpa
- 8.....Tokmány
- 9.....LED kijelző
- 10.....Töltő
- 11.....LED töltési kontroll-lámpa
- 12.....Főkapcsoló
- 13.....Lehajtható reflektor

A megjelenített vagy leírt tartozékok nem feltétlenül képezik a csomag részét.

Műszaki adatok

Típus		ASV 120-2
Feszültség (V)		12,0
Terhelés nélküli fordulatszám (perc ⁻¹):	1. sebesség	0–350
	2. sebesség	0–1 350
Maximális forgatónyomaték (Nm)		35
Tokmány – befogási tartomány (mm)		0,8–10
Furat fába előfúrás nélkül - ø max. (mm)		6
Fúrás ø max. (mm)	fémbe	10
	fába	30
Menetes tengely tokmányhoz		3/8"-24 UNF
Akkumulátor nélküli súlya (kg)		0,92
Ajánlott töltő		ANU 1220
Ajánlott akkumulátorok		AP 122, AP 123
Töltő		ANU 1220
Bemeneti feszültség (V)		220–240
Frekvencia (Hz)		50–60
Teljesítményigény (W)		80
Kimeneti feszültség (V)		12,6 / 21,0
Töltési áramerősség (A)		3 / 4
Töltési idő (perc):	AP 122	kb. 35
	AP 123	kb. 45
Súlya (kg)		0,48
Védelmi osztály		II /
Akkumulátor		
Típus	AP 122	AP 123
Feszültség (V)	12,0	
Cellatípus	Li-Ion	
Kapacitás (Ah)	2,0	3,0
Akkumulátor teljesítménye (Wh)	21,6	32,4
Töltési hőmérséklet (°C)	0–45	
Töltési idő (perc)	kb. 25	kb. 30
Töltési hőmérséklet monitorozás	termisztorral	
Súlya (kg)	0,18	0,19

Műszaki adatok

Lámpa	
Típus	AS 120
Feszültség (V)	12,0
LED teljesítményfelvétele (W)	1
LED fényereje 1 m távolságban (lux)	8 500
Világítási idő AP 122 / AP 123 (óra)	8 / 12
A lámpa dőlésszögei	0°; 30°; 60°; 90°
Akkumulátor nélküli súlya (kg)	0,18
Ajánlott töltő	ANU 1220
Ajánlott akkumulátorok	AP 122, AP 123

Általános biztonsági utasítások



VESZÉLY! Figyelmesen olvassa el a teljes használati útmutatót és a biztonsági előírásokat. Az alábbi biztonsági és használati utasítások be nem tartása áramütéshez, tűzhöz és/vagy súlyos személyi sérüléshez vezethet.

A használati útmutatót későbbi felhasználásokhoz is őrizze meg.

A következő figyelmeztető utasításokban szereplő „elektromos kéziszerszám” kifejezés alatt hálózati vezetékben keresztül az elektromos hálózatról vagy akkumulátorról táplált (elektromos hálózattól független) elektromos kéziszerszámot kell érteni.

1) Biztonságos munkakörnyezet

- A munkahelyet tartsa tisztán és biztosítsa a megfelelő világítást.** A rendetlen és rosszul megvilágított munkahely baleset forrása lehet.
- Az elektromos kéziszerszámmal ne dolgozzon robbanásveszélyes helyen (gyúlékony folyadékok és gázok közepében, vagy poros levegőjű helyen).** Az elektromos szerzszerzsámban keletkező szikrák a port vagy a robbanásveszélyes anyagokat berobbanthatják.
- Az elektromos kéziszerszám használata közben a gyerekeket és az illetéktelen személyeket tartsa távol a munkahelytől.** Ha megzavarják a munkájában, akkor elvesztheti az uralmát az elektromos kéziszerszám felett.

2) Elektromos biztonság

- A csatlakozódugót csak a dugónak megfelelő hálózati aljzathoz csatlakoztassa.** A csatlakozódugót átalakítani és megbontani tilos. A földeléses csatlakozódugót csak közvetlenül a földeléses aljzathoz szabad csatlakoztatni (elágazó használata tilos). Az áramütések elkerülése érdekében csak sértetlen csatlakozódugóval, és a dugónak megfelelő aljzatról üzemeltesse a kéziszerszámot.
- Ügyeljen arra, hogy a teste ne érjen hozzá földelt tárgyakhoz (fűtésesövekhez, radiátorhoz, tűzhelyhez, hűtőszekrényhez stb.).** Amennyiben a teste le van földelve, nagyobb az áramütés kockázata.
- Az elektromos kéziszerszámot ne tegye ki eső vagy nedvesség hatásának.** Az elektromos kéziszerszámba kerülő víz növeli az áramütés kockázatát.
- A hálózati vezeték ne használja más célokra.** A csatlakozódugót tilos a vezetéknel fogva kihúzni az aljzathoz, a művelethez fogja meg a csatlakozódugót. A készüléket ne húzza és ne mozgassa a hálózati vezetéknel megfogva. A hálózati vezeték tartsa kellő távolságra a forró alkatrésztől, olajos tárgyaktól és éles sarkoktól, valamint a gép mozgó részeitől. A sérült vagy összetekeredett hálózati vezeték balesetet okozhat.
- A szabadban végzett munkákhoz csak hibátlan, és a szabadban való munkákra alkalmas hosszabbítót használjon az elektromos kéziszerszámhoz.** A szabadtéri használatra készült hosszabbítót alkalmazásával csökkentheti az áramütés kockázatát.
- Amennyiben az elektromos készüléket nedves, vizes helyen használja, akkor azt áram-védőkapcsolóval (RCD)**

védett hálózati aljzathoz csatlakoztassa. Az áram-védőkapcsoló (RCD) használata csökkenti az áramütés kockázatát.

3) Személyi biztonság

- Az elektromos kéziszerszám használata közben legyen figyelmes, jól gondolja át mit fog csinálni, koncentráljon a munkára, a cselekedeteit pedig józan megfontolások vezéreljék.** Az elektromos kéziszerszámot ne használja ha fáradt, alkoholt vagy kábítószert fogyasztott, vagy gyógyszer hatás alatt áll. Az elektromos kéziszerszám használata közbeni pillanatnyi figyelmetlenség komoly balesetek forrása lehet.
- Munka közben használja a munkavédelmi eszközöket.** Munka közben mindig viseljen védőszemüveget. Az elektromos kéziszerszám jellegétől függő munkavédelmi eszközök (például légszűrő maszk, csúszásgátló védőcipő, fejdő, sisak, fülvédő stb.) előírás szerű használattal csökkentheti a baleseti kockázatokat.
- Előzze meg a véletlen gépindításokat.** Az elektromos kéziszerszám mozgatása során a hálózati vezeték húzza ki az aljzathoz, az ujját pedig vegye le a főkapcsolóról. Ha az elektromos kéziszerszám mozgásakor az ujját a főkapcsolón marad, akkor a hálózathoz történő csatlakoztatásakor véletlenül elindulhat a gép, ami súlyos sérülést is okozhat.
- Az elektromos kéziszerszám bekapcsolása előtt abból távolítsa el a beállításhoz szükséges szerzszerzsámokat és kulcsokat.** A forgó géprészben maradt kulcs vagy más tárgy súlyos balesetet okozhat.
- Csak biztonságosan elérhető távolságban dolgozzon a géppel.** Munka közben álljon stabilan és biztonságosan. Így jobban oda tud figyelni a kéziszerszámmal végzett munkára a váratlan helyzetekben is.
- Viseljen megfelelő munkaruhát.** Forgó gépek használata esetén ékszereket, laza ruhát viselni tilos. Ügyeljen arra, hogy a haja, a ruhája, vagy a kesztyűje ne kerülhessen a forgó alkatrészek közelébe. A laza ruhát, a lógó ékszereket, vagy a hosszú hajat a gép forgó alkatrészei elkapathatják.
- Amennyiben a géphez lehet forgácsolót, vagy por- és forgácselzívót csatlakoztatni, akkor ezt megfelelően csatlakoztassa az elektromos kéziszerszámhoz.** Az elszívó és forgácsolót alkalmazásával védekezhet a por okozta kockázatokkal szemben.
- Az elektromos kéziszerszám használata és karbantartása**
 - Az elektromos kéziszerszámot ne terhelje túl.** A munka jellegének megfelelő elektromos kéziszerszámot használjon. A megfelelően kiválasztott elektromos kéziszerszám biztosítja a rendeltetésének megfelelő biztonságot és hatékonyságot.
 - A meghibásodott főkapcsolójú elektromos kéziszerszámot ne használja.** A hibás főkapcsolóval rendelkező elektromos kéziszerszám használata veszélyes, a készüléket meg kell javíttatni.
 - Beállítás, tartozékcsere, karbantartás, vagy a kéziszerszám teherlezése előtt a gép csatlakozódugóját húzza ki az aljzathoz (illetve vegye ki az akkumulátort).** Ezzel megakadályozhatja a véletlen gépindítást az ilyen jellegű munkák végrehajtása közben.

d) **A használaton kívüli elektromos kéziszerszámok gyerekektől, valamint a használati utasítást nem ismerő személyektől elzárva tárolja, és ezeknek ne engedje a gép kezelését sem. Az elektromos kéziszerszám hozzá nem értő kezekben veszélyes lehet.**

e) **Az elektromos kéziszerszámot tartsa karban. Az elektromos kéziszerszámot, a működtető és mozgó részeit, a burkolatokat és a védelmi elemeket a használatba vétel előtt ellenőrizze le. Sérült, repedt, vagy rosszul beállított és a szabályszerű működést zavaró hibákkal rendelkező géppel dolgozni tilos. A sérült és hibás kéziszerszámot az újbóli használatba vétele előtt javítsa meg. A karbantartások elmulasztása és elhanyagolása balesetet okozhat.**

f) **Tartsa tisztán és éles állapotban a vágószerszámokat. A megfelelően karbantartott és élezett vágószerszámokkal jobb a megmunkálás hatékonysága, és kisebb a kockázata a vágószerszám leblokkolásának.**

g) **Az elektromos kéziszerszámot, a tartozékokat és vágószerszámokat csak a használati utasítás előírásai szerint, valamint a rendeltetésének megfelelő módon, továbbá az adott munkakörülményeket és a munka típusát is figyelembe véve használja. A rendeltetéstől eltérő géphasználat veszélyes és váratlan helyzeteket hozhat létre.**

5) Szervíz

a) **Az elektromos kéziszerszám javítását válogatott márká- vagy szakszervizre, a gép javításához csak eredeti alkatrészeket szabad felhasználni. Csak így biztosítható az elektromos kéziszerszám biztonságának az eredeti módon való helyreállítása.**

Különleges biztonsági szabályok

a) **Az ütőfogógépekkel végzett munka során használjon fülvédőt. A zaj halláskárosodást okozhat.**

b) **Használja a szerszámhoz mellékelt kiegészítő markolatot. A szerszám feletti uralom elvesztése sérülést okozhat.**

Akkumulátortöltési utasítások

– A készüléket nem használhatja olyan testi, értelmi, érzékszervi fogyatékos, vagy tapasztalatlan személyek (gyermeket is beleértve), akik nem képesek a készülék biztonságos használatára, kivéve azon eseteket, amikor a készüléket más felelős személy utasításai szerint és felügyelete mellett használják.

– A készülék nem játék, ne engedje, hogy a gyerekek a készülékekkel játszanak.

Zajszintre és rezgésre vonatkozó információk

Az értékeket az EN 62841-1 szabvány szerint mértük meg.

ASV 120-2

Zajnyomás szintje $L_{pA} = 68,3$ dB (A).

Zajtjelzési mérték szintje $L_{WA} = 79,3$ dB (A).

Mérisi pontatlanság $K = 3$ dB (A).



FIGYELEM! A gép használata közben zaj keletkezik.

Munka közben használjon fülvédőt!

Az rezgésérték (három irányban mért vektorok eredője) $a_h = 1,168$ m.s⁻².

Mérisi pontatlanság $K = 1,5$ m.s⁻².

A feltüntetett rezgés és zajszint értékeket az EN 62841 szabványban megadott feltételek szerint mértük, és az elektromos kéziszerszámok összehasonlításához használhatók fel. Ezen kívül felhasználhatók az elektromos kéziszerszám okozta rezgés- és zajterhelések előzetes kiértékeléséhez.

A feltüntetett rezgés és zajszint értékek az elektromos kéziszerszám fő felhasználására vonatkoznak. Más felhasználás, vagy egyéb szerszám befogása, illetve a karbantartások elhanyagolása esetén, a gép okozta rezgés- és zajterhelések jelentős mértékben megnövelhetik a munkaidő alatt.

A munkaidő alatt a dolgozott érintő zaj- és rezgésértelesek pontos megállapításához figyelembe kell venni a gép üresjáratú idejét és

a gép kikapcsolásának az időtartamát is. Ez a munkaidő alatti teljes terhelés jelentős csökkenését eredményezheti.

Használat

Az akkumulátoros fúrócsavarozók elektromos hálózattól független csavarbehajtásra és fúrásra szolgálnak. A berendezés csak a megadott célra használható. A nem rendeltetészerű használatát a felhasználó felel.

Kettős szigetelés

A felhasználó maximális biztonsága érdekében szerszámainkat úgytervezük meg, hogy megfeleljenek az érvényben levő európai előírásoknak (EN szabványoknak). A dupla szigeteléssel rendelkező szerszámok a dupla négyzet alakú nemzetközi jelzéssel vannak megjelölve. Az ilyen szerszámokat nem szabad földelni és áramelátásukhoz elég a két erez kábel. A szerszámok a EN 50114 szabvány szerint árnyékoltak.

Akkumulátortöltési utasítás

1. Bizonyosodjon meg arról, hogy a hálózati feszültség megegyezik a töltő adattáblán feltüntetett feszültséggel! Csatlakoztassa a töltőt (10) egy feszültségforráshoz! Világít a piros LED kontroll-lámpa (11). Ez azt jelzi, hogy a töltő készen áll a töltésre. Amennyiben a piros LED kontroll-lámpa nem világít, ellenőrizze a feszültségforráshoz való csatlakozást! Amennyiben a feszültségforrás rendben van, juttassa el a töltőt egy márkaszervízbe!

2. Csúsztassa be az akkumulátort (1) a töltőbe ütközésig!

3. A piros LED kontroll-lámpa elalszik és a zöld LED kontroll-lámpa (11) villogni kezd, ami azt jelenti, hogy az akkumulátor gyorsított üzemmódban van.

4. Körülbelül 25–30 perc múlva (az akkumulátor kapacitásától függően) az akkumulátor teljesen feltöltődött és a zöld LED kontroll-lámpa folyamatosan világít.

5. Csúsztassa ki az akkumulátort a töltőből! Amennyiben nem kíván további akkumulátort tölteni, húzza ki a töltőt a hálózati csatlakozóból!

A LED kontroll-lámpák töltéssel kapcsolatos (11) jelzéseinek áttekintése:

piros LED	zöld LED	kombinált jelzés jelentése
folyamatosan világít	nem világít	elektromos hálózathoz csatlakoztatva*
nem világít	villog	az akkumulátor töltődik
nem világít	folyamatosan világít	az akkumulátor feltöltődött
villog	villog	a töltő vagy az akkumulátor hőmérséklete magas
villog	nem világít	az akkumulátor sérült

* A hálózathoz történő csatlakozásakor, a töltő aktiválása kb. 1 másodpercig villog a zöld és a piros LED, ezt követően folyamatosan világít a piros LED.

Új akkumulátor használata:

Az új akkumulátor kapacitása első töltési ciklusainak idején alacsonyabb lehet a megadott értéknél. Ennek oka, hogy az akkumulátor vegyi összetétele még nem volt aktív. Ez átmeneti állapot, ami néhány töltési ciklus alatt beáll.

Megjegyzés:

• A világító zöld kontroll-lámpa azt jelzi, hogy az akkumulátor teljesen feltöltődött, vagy lassú töltési üzemmódban van, amikor az akkumulátor töltöttségi szintjének fenntartása zajlik.

• A környezeti hőmérséklet, az elektromos hálózat és a meglévő töltöttségi szint függvényében az akkumulátor kezdeti töltése tovább tarthat mint 35-45 perc (az akkumulátor kapacitásától függően).

• Ha nem használja a töltőt, húzza ki a hálózati csatlakozóját a hálózati aljzatból.

Fontos figyelmeztetés a töltéshez:

1. A leghosszabb élettartamot és legjobb teljesítményt akkor lehet elérni, hogyha az akkumulátor töltésekor a környezeti hőmérséklet 18 °C és 24 °C között mozog. **NE TÖLTSE** az ak-

kumulátor 0 °C-nál alacsonyabb vagy 45 °C-nál magasabb hőmérsékleten! Ez nagyon fontos. Így megelőzhető az akkumulátor súlyos sérülése.

- Kiváltképp fontos, hogy a nyári hónapokban ne töltsd az akkumulátort a tűző napon! Így megelőzheti a rendkívüli felmelegedését, ami meghibásodáshoz vezethet!
- 2. Ha a töltőbe túlságosan hideg (0 °C-nál hidegebb) akkumulátort helyeztél be, a töltő nem kezd el azonnal töltődni, hanem csak villog a zöld és a piros kontroll-lámpa. Azt követően, hogy az akkumulátor természetes úton elérte a standard hőmérséklet-tartományt, automatikusan elkezdődik a gyorsítottés.
- Ha a töltőbe túlmelegedett (45 °C-nál melegebb) akkumulátort helyeztél be, a töltő nem kezd el azonnal tölteni, hanem csak villog a zöld és a piros kontroll-lámpa. Azt követően, hogy az akkumulátor természetes úton lehűl a standard tartomány-nak megfelelő hőmérsékletre, automatikusan elkezdődik a gyorsítottés.
- 3. Ha nem lehet az akkumulátort rendesen feltölteni (a piros kontroll-lámpa villog):
- Ellenőrizze, nem szennyeződtek-e el az akkumulátor érintkezői! Szükség esetén tisztítsa meg alkoholos vattával!
- Ha továbbra sem sikerül rendesen feltölteni az akkumulátort, küldje vagy adja be a töltőt (az akkumulátorral együtt) a legközelebbi márkaszervizbe!
- 4. Bizonyos feltételek mellett, ha a töltő csatlakozik a hálózathoz, a töltő belsejében található töltőérintkezőket idegen anyag rövidre zárhatja. Az idegen vezető anyagokat, mint pl. acélvattát, alufóliát, vagy lerakódott fémrészecskéket mindig el kell távolítani a töltőtől. Tisztítás előtt a töltő hálózati csatlakozóját húzza ki a hálózati aljzatból!
- 5. Ha egymás után több akkumulátort tölt, a töltő felmelegedhet. Ez normális, nem utal műszaki meghibásodásra.
- 6. Akadályozza meg, hogy folyadék kerüljön a töltő belsejébe, mert az áramütéshez vezethet! Ha szeretné használat után elősegíteni az akkumulátor lehűlését, ne tartsa meleg környezetben!
- 7. Az akkumulátor a bekapcsolt töltőben maradhat anélkül, hogy az akkumulátor vagy a töltő károsodna. Az akkumulátor a töltőben teljes töltöttségét megőrzi. **NE TARTSA** a feltöltött akkumulátort a töltőben, ha az nincs feszültség alatt!
- 8. **NE HASZNÁLJA AZ AKKUMULÁTORT**, ha az megserült és folyadék szivárog a celláiból! Ha a folyadék a bőrére kerül, azonnal mossa le és figyelje a bőre reakcióját! Szükség esetén kérjen orvosi segítséget! Szembe kerülés esetén bő vízzel öblítse ki a szemét és haladéktalanul vegyen igényben orvosi segítséget!
- 9. Ha nem teljesen lemerült akkumulátort tölt fel, vagy ha a töltést még azelőtt befejezi, hogy az akkumulátor teljesen feltöltődött volna, minden ilyen ciklust teljes töltési ciklusnak kell számítani.

Megjegyzés a lítium-ion (Li-ion) akkumulátorokkal kapcsolatban

- Ezt az akkumulátortípust nem érinti a memóriahatás, vagyis az akkumulátort bármilyen töltöttségi szintnél szabad tölteni. Ha eltávolítja az akkumulátort a töltőtől a teljes töltöttségi szint elérése előtt, az nem fog az akkumulátor sérüléséhez vezetni.
- A Li-ion akkumulátor túlmerülés elleni védelemmel rendelkezik. Ha az előírt szint alá süllyed a feszültség (túlterhelés vagy lemerülés következtében), az elektronika lekapcsolja a cellákat. A gép ezt követően vagy szakaszosan működik, vagy teljesen leáll. Csökkenteni kell a gép terhelését, vagy újra kell tölteni az akkumulátort.

A lítium-ion akkumulátor tárolása

- Az akkumulátort teljesen feltöltve száraz, pormentes helyen, lehetőleg 5 °C és 40 °C közötti hőmérsékleten tárolja! Amennyiben hosszabb ideig nem használja az akkumulátort, azt javasoljuk, hogy háromhavonta egyszer töltsd fel teljesen!
- Az akkumulátor érintkezőit tartsa tisztán! A tartalék akkumulátort ne tárolja fémtárgyakkal egy helyen, mert fennáll a rövidzárlat veszélye!

- A hosszabb ideje nem használt akkumulátort használat előtt mindig fel kell tölteni.

A lítium-ion akkumulátorok szállítása

A lítium-ion akkumulátorok szállítására a veszélyes áruk szállítására vonatkozó jogszabályok érvényesek. Az akkumulátorok szállítása kizárólag a helyi, állami és nemzetközi előírások és szabályok betartásával történhet.

- A fogyasztók gond nélkül szállíthatják az akkumulátorokat közlekedési eszközökön.
- A lítium-ion akkumulátorok fuvarozó vállalatok általi kereskedelmi célú szállítása a veszélyes anyagok szállítására vonatkozó szabályoknak megfelelően történhet. Szállításra előkészíteni és szállítani is kizárólag megfelelően képzett személyeknek szabad. Az egész folyamat szakmai felügyeletet igényel.

Az akkumulátorok szállításakor szükséges a következők betartása:

- Biztosítsa az érintkezők védettségét és szigetelését a rövidzárlat megelőzése érdekében!
- Nagyobb mennyiségű akkumulátor szállítása esetén ügyeljen arra, hogy az akkumulátorok a csomagon belül ne mozoghasanak, csúszhassanak vagy dőlhessenek el!
- A sérült, vagy kifolyt akkumulátorokat tilos szállítani!

További információért forduljon a fuvarozójához!

Figyelmeztetés!!

A töltő nem igényel karbantartást a felhasználó részéről. A töltő belsejében nincsenek olyan alkatrészek, amelyeket a felhasználó saját maga tudna javítani. A töltőt le kell adni a legközelebbi márkaszervizbe, annak érdekében, hogy a belső, pl. statikus elektromosságra érzékeny alkatrészek sérülését elkerülhessük!

Mindig megfelelő akkumulátort használjon (a szerzőmmal együtt érkező készletet, vagy a gyártó Narex s.r.o. által javasolt póttakkumulátort)! Sose használjon más típusú akkumulátort, mert ez tönkretelheti a szerzámot és veszélyes üzemállapothoz vezethet!

Üzembe helyezés – ASV 120-2

Az akkumulátor behelyezése és kivétele

Az akkumulátort (1) csúsztassa be ütközésig a gép markolatán alul található nyílásba! Húzzással győződjön meg róla, hogy az akkumulátor megfelelően illeszkedik-e!

Az akkumulátor (1) kivételéhez szorítsa össze a két rögzítőt (2) és húzza ki az akkumulátort!

Bekapcsolás

A főkapcsoló nyomógomb (3) megnyomásával és fokozatos benyomásával fokozatmentesen állítható a fordulatszám. A főkapcsoló nyomógomb (3) megnyomásakor automatikusan felkapcsol a LED munkalámpa (7), amely a gép tokmányába befogott szerzám előtti közvetlen munkaterület megvilágítására szolgál.

Kikapcsolás

A főkapcsoló nyomógomb (3) felengedésével történik. A tengely és a tokmány kifutása kikapcsolást követően a fék hatására rövidesen leáll.

Alacsonyabb sebesség való a csavar bevezetésére az anyagba. Magasabb sebesség való a csavar behúzására vagy fúrásra.

 **Figyelem! Változó forgássebesség hosszútávú használata nem ajánlott. A kapcsoló meghibásodásához vezethet.**

Forgásirányváltás

A forgásirányváltó kapcsolóval (4) a forgás irányát lehet változtatni:

- Jobbról balra tolással – jobb forgásúra.
- Balról jobbra tolással – bal forgásúra.
- Középpállásban hagyott kapcsoló – bekapcsolás elleni biztosítás.

Figyelem!

Mielőtt eltölné az irányváltó gombot, győződjön meg arról, hogy a főkapcsoló nyomógomb nincs benyomva!

Megjegyzés:

A szerzsám első, forgásirányváltást követő használatok hangos kattantást hallhat. Ez normális jelenség, nem jelent semmilyen problémát.

Sebességváltás

A sebességváltás tologómbbal (5) történik.

1. kis sebesség („Low”): tolja el a gombot a tokmánytól – megjelenik az „L” betű
2. nagy sebesség („High”): tolja a gombot a tokmány felé – megjelenik a „H” betű

Üzemmod előválasztás**Forgatónyomaték-beállítás**

A kívánt forgatónyomatékat az üzemmódváltó (6a) megfelelő jelölésig történő elforgatásával állíthatjuk be.

Csavarozás

- 1 -es jelölés = legalacsonyabb forgatónyomaték csavarbehajtáshoz
- 18 -as jelölés = legmagasabb forgatónyomaték csavarbehajtáshoz

Fűrés

-  jelölés = max. forgatónyomaték

Szerszám beszerelése és kiserelése

A tokmányi karbantatójának (8) forgatásával nyitjuk vagy zárjuk le mindkét oldalon az akkumulátor-rögzítógombokat (2), és ezt követően húzza ki az akkumulátort a lámpa akkumulátortartójából!

A kapcsológomb lenyomására (12) a lámpa bekapcsol. A kapcsológomb újbóli lenyomására (12) a lámpa kikapcsol.

Üzembe helyezés – AS 120

Helyezze be az akkumulátort (1) a lámpa akkumulátortartójába ütközésig! (Halk kattánás hallatszik, amikor bezárnak az akkumulátor-rögzítógombok (2)). Az akkumulátor (1) kivételéhez nyomja le mindkét oldalon az akkumulátor-rögzítógombokat (2), és ezt követően húzza ki az akkumulátort a lámpa akkumulátortartójából!

A kapcsológomb lenyomására (12) a lámpa bekapcsol. A kapcsológomb újbóli lenyomására (12) a lámpa kikapcsol.

Figyelem!

Fényforrásként nagy fényű LED szolgál. Kerülje el, hogy Ön vagy az Ön környezetében tartózkodók egyéb szeméi (vagy állat) közvetlenül a fényforrásba nézzen! Az erős fény elvakíthatja a szemet, ami sérülésveszélyt jelenthet a személyekre (vagy állatokra).

A lámpa reflektora (13) 0° és 90° közötti tartományban 30°-onként dönthető.

„SEMAFOR” LED jelzőlámpa (9)**Akkumulátor töltöttségi szint (kapacitás) kijelző:**

A főkapcsoló nyomógomb (3) lenyomására automatikusan aktiválódik, és kb. 3 másodpercet követően elalszik. Az akkumulátor töltöttségi szintjétől (kapacitásától) függően az alábbi fényjelzéseket adja:

- Ha az akkumulátor teljesen feltöltött, a kijelző mindhárom – a zöld, a sárga és a piros – státusz-LED világít.
- Ha az akkumulátor töltöttsége alacsonyabb, mint 60%, csupán két státusz-LED – a sárga és a piros – világít.
- Ha az akkumulátor kapacitása kb. 30% alá csökkent, csupán a piros státusz-LED világít.

Elhárítható hibák kijelzése

- Alacsony akkumulátorfeszültség hibajelzés – akkor jelentkezik, ha az akkumulátor feszültsége a megfelelő és biztonságos újbóli feltöltéshez szükséges kritikus szinthez közelít. Ha a vezérlő elektronika önműködően lekapcsolja a motort és a piros státusz-LED villogni kezd, engedje fel a főkapcsoló nyomógombot, majd újra nyomja le! Ha ismétlődik a jelenség, vegye ki az akkumulátort a gépből és helyezze be a töltőbe, hogy megfelelően feltöltődjön! A gépbe helyezze be a másik (tartalék) akkumulátort és folytassa a munkát!
- Túlerhelés hibajelzés – akkor jelentkezik, ha túl magas az áramfelvétel, pl. extrém magas forgatónyomatéknál a gép el-

akadása stb. esetén. A vezérlő elektronika önműködően lekapcsolja a motort, és mindhárom státusz-LED – a zöld, a sárga és a piros egyidejűleg villog. Az ismételt üzembe helyezéshez el kell engedni a főkapcsoló nyomógombot és újra le kell nyomni.

- Túlmelegedés hibajelzés – hosszú idejű extrém terhelés során fordulhat elő. A vezérlő elektronika önműködően lekapcsolja a motort, és két státusz-LED – a sárga és a piros egyidejűleg villog. Az ismételt üzembe helyezéshez hagyni kell kihűlni a gépet. Az időtartam függ a túlmelegedés mértékétől.

Nem elhárítható hibák kijelzése

Több tényező együttes előfordulásából adódhat, pl. rövidzárlat, motorhiba, akkumulátorhiba stb. okán. Mindhárom státusz-LED – a zöld, a sárga és a piros egyidejűleg villog. Ha a gépet nem lehet újra üzembe helyezni a fentiekben leírtak szerint, vegye azt az akkumulátorral együtt márkaszervizbe!

Hibák és hibajelzések táblázatos áttekintése:

Hiba	Elhárítható hibák			Nem elhárítható hibák
	Alacsony feszültség	Túlerhelés	Túlmelegedés	
LED kijelző	a piros villog	a zöld, a sárga és a piros villog	a sárga és a piros villog	a zöld, a sárga és a piros villog
Gép állapota	üzemen kívül	üzemen kívül	üzemen kívül	üzemen kívül
Ismételt üzembe helyezés	A főkapcsoló nyomógomb (3) felekedésével és újbóli megnyomásával			Rövid idejű pihentetéssel, hogy hűlhessen
	feltöltött akkumulátor behelyezésével			

Karbantartás és szerviz**A készülék tisztítása**

A motor felpörgetésével fúvassa ki a kéziszerszám szellőzőnyílásából a szennyeződéseket és a port. E művelet során használjon védőszemüveget. A kéziszerszám külső műanyag részeit mosogatószéres vízbe mártott és jól kicsovart puha ruhával törölje meg. Annak ellenére, hogy a készülék burkolata oldószerreken ellenálló anyagokból készült, a tisztításhoz **NE** használjon oldószerreket.

A lámpa tisztítása

A kéziszerszám külső műanyag részeit enyhén benedvesített puha ruhával (esetleg finom mosogatószérral) törölje meg. Annak ellenére, hogy a készülék burkolata oldószerreken ellenálló anyagokból készült, a tisztításhoz **NE** használjon oldószerreket.

Az akkumulátortöltő tisztítása

 **Figyelem! Áramütés veszélye! Az akkumulátortöltőn végzett bármilyen munka előtt húzza ki a vezetékét a hálózati aljzatból.**

Az akkumulátortöltő külső felületéről a szennyeződéseket és a port, puha ruhával, vagy fém szálakat nem tartalmazó kefe segítségével lehet eltávolítani. Ne használjon vizet és tisztítószereket!

 **Figyelem! Az áramütések elkerülése, valamint a kettős szigetelés megfelelő működésének a megőrzése érdekében a készülék burkolatának a megbontásával járó karbantartási és szerelési munkákat a gépen csak márkaszerviz végezheti el!**

A márkaszervizek aktuális jegyzékét a www.narex.cz honlapon a „Szervizek” hivatkozás alatt találja meg.

Tartozékok

A kéziszerszamba (a tartozék szerzőmokon kívül) a kéziszerszámokt árusító szaküzletekben megvásárolható szerzőmokat lehet befogni és használni.

Raktározás

A becsomagolt gép olyan fűtés nélküli száraz raktárban tárolható, ahol a hőmérséklet nem süllyed $-5\text{ }^{\circ}\text{C}$ alá.

A becsomagolatlan gépet csak olyan száraz raktárban tárolja, ahol a hőmérséklet nem süllyed $+5\text{ }^{\circ}\text{C}$ alá és amely nincs kitéve hirtelen hőmérsékletváltozásoknak.

Újrahasznosítás

Az elektromos szerszámokat, azok tartozékait és csomagolását a környezetkímélő újrahasznosításra kell átadni.

Csak az EÚ tagállamaira vonatkozóan:

Az elektromos szerszámokat ne dobja a háztartási hulladékba!

A 2002/96/EK európai rendelet szerint, mely az elektromos és elektronikus berendezések hulladékairól, valamint annak nemzeti jogszabályokba való átültetéséről szól, a nem hasznosítható elektromos berendezéseket szét kell szedni és össze kell gyűjteni a környezetkímélő újrahasznosítás céljából.

Garancia

Gépeink esetében az adott ország jogszabályainak megfelelő, azonban legkevesebb 12 hónapos garanciát nyújtunk az anyaghibákra vagy gyártási hibákra. Az Európai Unió tagállamaiban a garanciális idő a kifejezetten magánjellegű használat esetében (számlával vagy szállítólevéllel bizonyítva) 24 hónap.

A garancia nem vonatkozik a természetes elhasználódásból, túlterhelésből, helytelen használatból eredő hibákra, ill. a felhasználó által okozott vagy a használati útmutatótól eltérő használatból eredő károokra, vagy olyan károkokra, amelyek a vásárláskor ismertek voltak.

Reklamáció csak akkor ismerhető el, ha a gép összeszerelt állapotban kerül vissza a forgalmazóhoz vagy a NAREX márkaszerviz központhoz. Jól őrizze meg a használati utasítást, a biztonsági utasításokat, a pótalkatrészek jegyzékét és a vásárlást igazoló dokumentumot. Egyébként mindig a gyártó adott aktuális garanciális feltételei érvényesek.

Megjegyzés

A folyamatos gépmo­dernizálás és a technológia fejlesztések miatt a fenti műszaki adatokat előzetes bejelentés nélkül is megváltoztathatjuk.

Megfelelősségi nyilatkozat

ASV 120-2

Kijelentjük, hogy ez a készülék megfelel a következő szabványoknak és irányelveknek.

Biztonság:

EN 62841-1: 2015; EN 62841-2-1: 2018

2006/42/EC irányelv

Elektromágneses kompatibilitás:

EN 55014-1; EN 55014-2

2014/30/EU irányelv

RoHS:

2011/65/EU irányelv

A műszaki dokumentáció tárolásának a helye:

Narex s.r.o., Chelčického 1932, 470 01 Česká Lípa, Cseh Köztársaság



Narex s.r.o.
Chelčického 1932
470 01 Česká Lípa

Maciej Stajkowski
Ügyvezető igazgató
2019.12.01.

ANU 1220:

Kijelentjük, hogy ez a készülék megfelel a következő szabványoknak és irányelveknek.

Biztonság:

EN 60335-1:2012+A11+A13

EN 60335-2-29:2004+A2+A11

EN 62233:2008

2014/35/EU irányelv

Elektromágneses kompatibilitás:

EN 55014-1:2006+A1+A2

EN 55014-2:2015

EN 61000-3-2:2014

EN 61000-3-3:2013

2014/30/EU irányelv

RoHS:

2011/65/EU irányelv

A műszaki dokumentáció tárolásának a helye:

Narex s.r.o., Chelčického 1932, 470 01 Česká Lípa, Cseh Köztársaság



Narex s.r.o.
Chelčického 1932
470 01 Česká Lípa

Maciej Stajkowski
Ügyvezető igazgató
2019.08.01.

Aktuální seznam autorizovaných servisů naleznete na našich webových stránkách www.narex.cz v sekci „**Servisní místa**“.
 Aktuálny zoznam autorizovaných servisov nájdete na našich webových stránkach www.narex.cz v sekcii „**Servisné miesta**“.
 The current list of authorized service centres can be found at our website www.narex.cz, section “**Service Centres**”.
 Die aktuelle Liste der autorisierten Servicestützpunkte finden Sie unter www.narex.cz im Abschnitt „**Servicestellen**“.
 La lista actual de los centros de servicio autorizados se puede encontrar en nuestro sitio web www.narex.cz en la sección «**Puntos de servicio**».

Vous trouverez une liste actualisée de nos centres de service agréés sur notre site internet www.narex.cz dans la rubrique. «**Centres de service**».

L'elenco aggiornato dei centri di assistenza è disponibile sul nostro sito web www.narex.cz nella sezione „**Centri di assistenza**“.

Действующий список авторизованных сервисных мастерских можно найти на нашем сайте www.narex.cz в части «**Сервисные мастерские**».

Aktualną listę uprawnionych warsztatów można znaleźć na naszej stronie internetowej www.narex.cz w sekcji „**Miejsca serwisowe**“.

A márkaszervizek aktuális jegyzékét www.narex.cz honlapon a „**Szervizek**” hivatkozás alatt találja meg.

ZÁRUČNÍ LIST

Výrobní číslo		Datum výroby	Kontroloval
Prodáno spotřebiteli	Dne	Razítko a podpis	
ZÁRUČNÍ OPRAVY			
Datum		Razítko a podpis	
Převzetí	Předání		

Narex s.r.o.

Chelčického 1932
 470 01 Česká Lípa
 Czech Republic

Tel.: +420 645 471-2; +420 645 227

Fax.: +420 487 823 207

E-mail: narex@narex.cz

www.narex.cz

